

# Haier

## HCW58F18EHMP



Refrigerator  
User Guide  
Chladnička  
Uživatelská příručka  
Kühlschrank  
Benutzerhandbuch  
Ψυγείο  
Οδηγός χρήστη  
Frigorífico  
Guía del usuario  
Réfrigérateur  
Manuel d'utilisation  
Hűtőberendezés  
Felhasználói útmutató  
Frigorifer  
Guida per l'utente  
Koelkast  
Gebruiksaanwijzing  
Chłodziarka  
Podręcznik użytkownika  
Frigorífico  
Guia de utilizador  
Frigider  
Ghidul utilizatorului  
Hladnjak  
Upute za upotrebu  
Chladnička  
Príručka používateľ'a  
Hladilnik  
Navodila za uporabo

GB

CS

DE

EL

ES

FR

HU

IT

NL

PL

PT

RO

HR

SK

SL



**EN WARNING: Risk of fire/flammable material.**

The symbol indicates there is a risk of fire since flammable materials are used. Take care to avoid causing a fire by igniting flammable material.

**CZ VAROVÁNÍ: Nebezpečí požáru/hořlavý materiál.**

Tento symbol signalizuje, že hrozí nebezpečí požáru kvůli použití hořlavých materiálů. Dejte pozor, abyste zamezili způsobení požáru zapálením hořlavého materiálu.

**DE WARNUNG: Brandgefahr/brennbares Material.**

Das Symbol zeigt an, dass Brandgefahr besteht, da brennbare Materialien verwendet werden. Achten Sie darauf, dass kein Feuer entstehen kann, indem brennbares Material sich entzündet.

**EL ΠΡΟΕΙΔΟΠΟΙΗΣΗ: Κίνδυνος πυρκαγιάς/εύφλεκτα υλικά.**

Το σύμβολο υποδεικνύει ότι υπάρχει κίνδυνος πυρκαγιάς, καθώς χρησιμοποιούνται εύφλεκτα υλικά. Επιδείξτε προσοχή για την αποτροπή της πρόκλησης πυρκαγιάς εξαιτίας των εύφλεκτων υλικών.

**ES ADVERTENCIA: Riesgo de incendio/material inflamable.**

Este símbolo indica que existe riesgo de incendio dado que el electrodoméstico contiene materiales inflamables. Tenga cuidado para evitar provocar un incendio por la ignición del material inflamable.

**FR AVERTISSEMENT : Risque d'incendie / matière inflammable.**

Le symbole indique qu'il y a un risque d'incendie, étant donné que des matières inflammables sont utilisées. Évitez de provoquer un incendie en brûlant des matières inflammables.

**HU FIGYELMEZTETÉS: Tűzveszély/gyúlékony anyagok.**

A szimbólum a tűzveszélyről tájékoztat, ami a gyúlékony anyagok használatából adódik. Figyeljen a tűz megelőzésére, mivel a gyúlékony anyag lángra kaphat.

**IT AVVERTENZA: Rischio di incendio / Materiale infiammabile.**

Il simbolo indica che esiste il rischio di incendio poiché sono utilizzati materiali infiammabili. Prestare particolare attenzione per evitare incendi causati dall'accensione di materiali infiammabili.

**NL WAARSCHUWING: Risico op brand/ontvlambaar materiaal.**

Het symbool geeft aan dat er brandgevaar bestaat doordat brandbare materialen worden gebruikt. Let op dat u geen brand veroorzaakt door brandbare materialen te ontsteken.

**PL OSTRZEŻENIE: Ryzyko pożaru/materialu łatwopalnego.**

Ten symbol wskazuje na ryzyko pożaru, ponieważ urządzenie zawiera materiały łatwopalne. Uważaj, aby nie spowodować pożaru przez podpalenie łatwopalnego material.

**PT AVISO: Risco de incêndio/material inflamável.**

O símbolo indica que existe um risco de incêndio, uma vez que são utilizados materiais inflamáveis. Tenha cuidado para evitar provocar um incêndio acendendo material inflamável.

**RO AVERTISMENT: Risc de incendiu/material inflamabil.**

Simbolul indică riscul de incendiu, deoarece se utilizează materiale inflamabile. Evitați provocarea unui incendiu cauzat de materialele inflamabile.

**HR UPOZORENJE: Rizik od požara / zapaljivog materijala.**

Simbol označava opasnost od požara jer se upotrebljavaju zapaljivi materijali. Pazite da ne prouzročite požar paljenjem zapaljivog materijala.

**SK VAROVANIE: Nebezpečenstvo požiaru/horľavý materiál.**

Symbol označuje nebezpečenstvo požiaru, pretože sa používajú horľavé materiály. Dávajte pozor, aby ste zabránili vzniku požiaru vznietením horľavého materiálu.

**SL OPOZORILO: Nevarnost požara/vnetljiv material.**

Simbol označuje nevarnost požara, saj se uporabljajo vnetljivi materiali. Pazite, da ne povzročite požara z vžigom vnetljivega materiala.





User Manual

Refrigerator-Freezer

HCW58F18EHMP

GB

**Haier**

## Thank you for purchasing a Haier Product.

Please read these instructions carefully before using this appliance. The instructions contain important information which will help you get the best out of the appliance and ensure safe and proper installation, use and maintenance.

Keep this manual in a convenient place so you can always refer to it for the safe and proper use of the appliance.

If you sell the appliance, give it away, or leave it behind when you move house, make sure you also pass this manual so that the new owner can become familiar with the appliance and safety warnings.

### Legend



**Warning – Important Safety information**



General information and tips



Environmental information

### Disposal



Help protect the environment and human health. Put the packaging in applicable containers to recycle it. Help to recycle waste of electrical and electronic appliances. Do not dispose appliances marked with this symbol with the household waste. Return the product to your local recycling facility or contact your municipal office.



### **WARNING!**

#### **Risk of injury or suffocation!**

Refrigerants and gases must be disposed of professionally. Ensure that the tubing of the refrigerant circuit is not damaged before being properly disposed of. Disconnect the appliance from the mains supply. Cut off the mains cable and dispose of it. Remove the trays and drawers as well as the door catch and seals, to prevent children and pets to get closed in the appliance.

Safety information.....	4
Product description.....	10
Control panel.....	11
Use.....	12
Equipment.....	26
Care and cleaning.....	29
Troubleshooting.....	32
Installation.....	35
Technical data.....	38
Customer service.....	40

## Accessories

Check the accessories and literature in accordance with this list:



Ice shovel

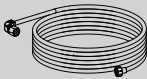

Water pipe



3 spacers



Energy label



Warranty card



User manual  
"OK" Sticker  
User manual

Note: Only for model HCW58F18EHMP

**Before switching on the appliance for the first time read the following safety hints!:**



## **WARNING!**

### **Before first use**

- ▶ Make sure there is no transport damage.
- ▶ Remove all packaging and keep out of children's reach.
- ▶ Wait at least two hours before installing the appliance in order to ensure the refrigerant circuit is fully efficient.
- ▶ Handle the appliance always with at least two persons because it is heavy.

### **Installation**

- ▶ The appliance should be placed in a well-ventilated place. Ensure a space of at least 10 cm above and around the appliance.
- ▶ Never place the appliance in a damp area or location where it might be splashed with water. Clean and dry water splashes and stains with a soft clean cloth.
- ▶ Do not install the appliance in direct sunlight or in the near of heat sources (e.g. stoves, heaters).
- ▶ Install and level the appliance in an area suitable for its size and use.
- ▶ **WARNING:** Keep ventilation openings in the appliance or in the in-built structure clear of obstruction.
- ▶ Make sure that the electrical information on the rating plate agrees with the power supply. If it does not, contact an electrician.
- ▶ The appliance is operated by a 220-240 VAC/50 Hz power supply. Abnormal voltage fluctuation may cause the appliance to fail to start, or damage to the temperature control or compressor, or there may be an abnormal noise when operating. In such case, an automatic regulator shall be mounted.
- ▶ Do not use multi-plug adapters and extension cables.
- ▶ **WARNING:** Do not locate multiple portable socket-outlets or portable power supplies at the rear of the appliance.
- ▶ **WARNING:** When positioning the appliance, ensure the supply cord is not trapped or damaged.
- ▶ Do not step on the power cable.
- ▶ Use a separate earthed socket for the power supply which is easy accessible. The appliance must be earthed.



**WARNING!**

- ▶ **Only for UK:** The appliance's power cable is fitted with 3-cord (grounding) plug that fits a standard 3-cord (grounded) socket. Never cut off or dismount the third pin (grounding). After the appliance is installed, the plug should be accessible.
- ▶ **WARNING:** Do not damage the refrigerant circuit.

**Daily use**

- ▶ This appliance can be used by children aged from 8 years and above and persons with reduced physical, sensory or mental capabilities or lack of experience and knowledge if they have been given supervision or instruction concerning use of the appliance in a safe way and understand the hazards involved.
- ▶ Children shall not play with the appliance.
- ▶ Children aged from 3 to 8 years are allowed to load and unload refrigerating appliances, but not allowed to clean and install the refrigerating appliances.
- ▶ Keep away children under 3 years of age from the appliance unless they are constantly supervised.
- ▶ Cleaning and user maintenance shall not be made by children without supervision.
- ▶ The appliance must be positioned so that the plug is accessible.
- ▶ If coal gas or other inflammable gas is leaking into vicinity of the appliance, turn off the valve of the leaking gas, open the doors and windows and do not unplug the power cable of the refrigerator/freezer or any other appliance.
- ▶ Notice that the appliance is set for operation at the specific ambient range between 10 and 38°C. The appliance may not work properly if it is left for a long period at a temperature above or below the indicated range.
- ▶ Do not place unstable articles (heavy objects, containers filled with water) on top of the refrigerator/freezer, to avoid personal injury caused by falling or electric shock caused by contact with water.
- ▶ Do not pull on the door shelves. The door may be pulled slant, the bottle rack may be pulled away, or the appliance may topple.
- ▶ Open and close the door only with handles. The gap between the door and the cabinet is very narrow. Do not put your hands in these areas to avoid pinching your fingers. Open or close the refrigerator/freezer doors only when there are no children standing within the range of door movement.



## WARNING!

- ▶ To avoid contamination of food, please respect the following instructions:
    - ▶ – Opening the door for long periods can cause a significant increase of the temperature in the compartments of the appliance.
    - ▶ – Clean regularly surfaces that can come in contact with food and accessible drainage systems.
    - ▶ – Clean water tanks if they have not been used for 48 h; flush the water system connected to a water supply if water has not been drawn for 5 days.
    - ▶ – Store raw meat and fish in suitable containers in the refrigerator, so that it is not in contact with or drip onto other food.
    - ▶ – Two-star frozen-food compartments are suitable for storing pre-frozen food, storing or making ice-cream and making ice cubes.
    - ▶ – One-, two- and three-star compartments are not suitable for the freezing of fresh food.
    - ▶ – If the refrigerating appliance is left empty for long periods, switch off, defrost, clean, dry, and leave the door open to prevent mould developing within the appliance.
    - ▶ Never store bottled beer or beverages, liquids in bottles or cans (besides high percentage spirits) especially carbonated beverages in the freezer, as these will burst during freezing.
    - ▶ Do not store explosive substances such as aerosol cans with a flammable propellant in this appliance.
    - ▶ Do not store medicines, bacteria or chemical agents in the appliance. This appliance is a household appliance. It is not recommended to store materials that require strict temperatures.
    - ▶ Check the condition of food if a warming in the freezer has taken place.
    - ▶ Do not set unnecessarily low temperature in the refrigerator compartment. Minus temperatures may occur at high settings. Attention: Bottles can burst
    - ▶ Do not touch frozen goods with wet hands (wear gloves). Especially do not eat ice lollies immediately after removal from the freezer compartment. There is the risk to freeze or the formation of frost blisters. FIRST aid: keep immediately under running cold water. Do not pull away!
    - ▶ Do not touch the inside surface of the freezer storage compartment when in operation, especially with wet hands, as your hands
- 6 may freeze onto the surface.

**WARNING!**

- ▶ Unplug the appliance in the event of a power interruption or before cleaning. Allow at least 7 minutes before restarting the appliance, as frequent starting may damage the compressor.
- ▶ **WARNING:** Do not use electrical appliances inside the food storage compartments of the appliance, unless they are of the type recommended by the manufacturer.

**Maintenance / cleaning**

- ▶ Make sure children are supervised if they carry out cleaning and maintenance.
- ▶ Disconnect the appliance from the electrical supply before undertaking any routine maintenance. Allow at least 5 minutes before restarting the appliance, as frequent starting may damage the compressor.
- ▶ Hold the plug, not the cable, when unplugging the appliance.
- ▶ Do not clean the appliance with hard brushes, wire brushes, detergent powder, petrol, amyl acetate, acetone and similar organic solutions, acid or alkaline solutions. Please clean with special refrigerator/freezer detergent to avoid damage. Eventually use warm water and baking soda solution - about a tablespoon of baking soda to a litre/quart of water. Rinse thoroughly with water and wipe dry. Do not use cleaning powders or other abrasive cleaners. Do not wash removable parts in a dishwasher.
- ▶ Do not scrape off frost and ice with sharp objects. Do not use sprays, electric heaters like heater, hair dryer, steam cleaners or other sources of heat in order to avoid damage to the plastic parts.
- ▶ **WARNING:** Do not use mechanical devices or other means to accelerate the defrosting process, other than those recommended by the manufacturer.
- ▶ If the supply cord is damaged, it must be replaced by the manufacturer, its service agent or similarly qualified persons in order to avoid a hazard.
- ▶ Do not try to repair, disassemble or modify the appliance by yourself. In case of repair please contact our customer service.
- ▶ If the illuminating lamps are damaged, it must be replaced by the manufacturer, its service agent or similarly qualified persons in order to avoid a hazard.
- ▶ Eliminate the dust on the back of the unit at least once in the year to avoid hazard by fire, as well as increased energy consumption.



## WARNING!

- ▶ Do not spray or flush the appliance during cleaning.
- ▶ Do not use water spray or steam to clean the appliance.
- ▶ Do not clean the cold glass shelves or glass door with hot water. Sudden temperature change may cause the glass to break.
- ▶ If you leave your appliance out of use for an extended period, leave it open to prevent odour and unpleasant smells building up inside.

## Refrigerant gas information



## WARNING!

The appliance contains the flammable refrigerant ISOBUTANE (R600a). Make sure the refrigerant circuit is not damaged during transportation or installation. Leaking refrigerant may cause eye injuries or ignite. If a damage has occurred, keep away open fire sources, thoroughly ventilate the room, do **not** plug or unplug the power cords of the appliance or any other appliance. Inform the customer service.

In case of eyes get into contact with the refrigerant, rinse immediately it under running water and call immediately the eye specialist.

**WARNING:** The refrigeration system is under high pressure. Do not tamper with it. Since the flammable refrigerants are used, please install, handle and service the appliance strictly according to the instruction and contact the professional agent or our after-sales service to dispose of the appliance.



## WARNING!

For refrigerators with ice-water function, please pay attention to the following warning:

For appliances not intended to be connected to the water supply:

**WARNING:** fill with portable water only.

For appliances intended to be connected to the water supply:

**WARNING:** connect to potable water supply only.

If you want to clean the water system, please refer to the User Manual. If you have any questions, please contact the after-sales service.

## Intended use

This appliance is intended for cooling and freezing food. It has been designed exclusively for use in household and similar applications such as staff kitchen areas in shops, offices and other working environments; farm houses and by clients in hotels, motels and other residential type environments as well as in bed-and-breakfast and catering business. It is not intended for commercial or industrial use.

Changes or modifications to the device are not allowed. Unintended use may cause hazards and loss of warranty claims.

## Standards and directives **CE** and **UKCA**

This product meets the requirements of all applicable EC directives with the corresponding harmonised standards and UK standards, which provide for CE and UKCA marking.



### CAUTION!

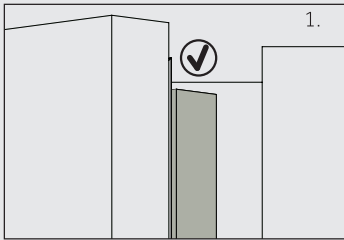

When you close the door, the vertical door strip on the fridge left door should be bent inside (1).

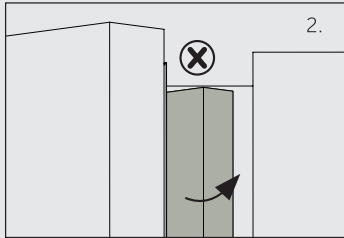

If you try to close the left door and the vertical door strip is unbent (2), you should bend it firstly, otherwise the door strip will hit the fixing shaft or right door. Thus a damage to the door slip or a leak will occur.

There is a heating thread inside the frame. The temperature of the surface will rise a little, which is normal and won't affect the function of appliance.



## Notice

Due to technical changes and different models, some of the illustrations in this manual may differ from your model.

### Model (HCW58F18EHMP)

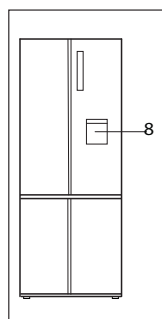
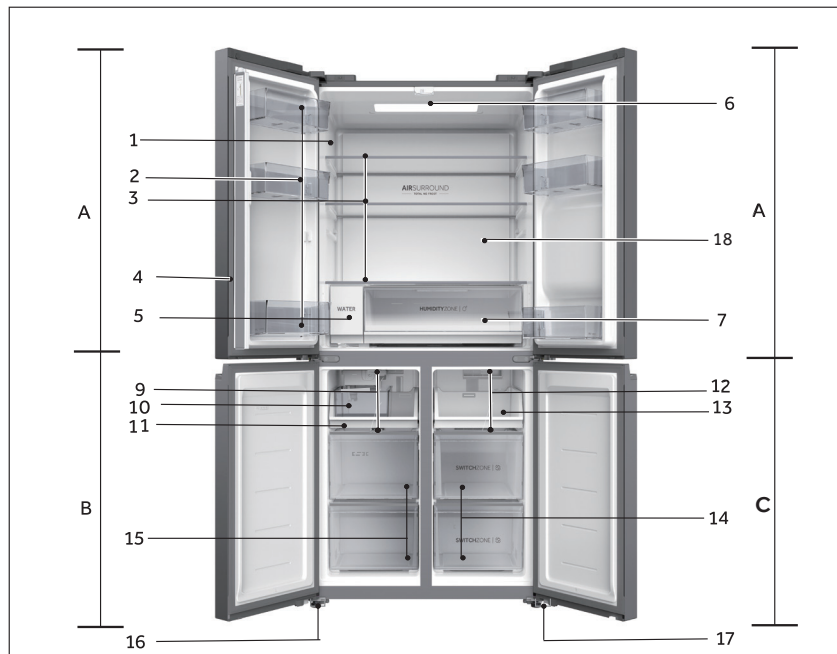

#### A: Refrigerator compartment

- 1 Rating plate
- 2 Door shelf
- 3 Cabinet shelf
- 4 Door strip
- 5 Water filter
- 6 Ceiling light
- 7 Humidity zone drawer
- 8 Water dispenser
- 18 Air duct

#### B: Freezer compartment

- 9 Air duct
- 10 Ice storage bin
- 11 Storage tray
- 15 Storage drawer
- 16 Adjustable feet

#### C: Switch Zone compartment

- 12 Air duct
- 13 Storage tray
- 14 Switch Zone storage drawer
- 17 Adjustable feet

## Control panel (HCW58F18EHMP)

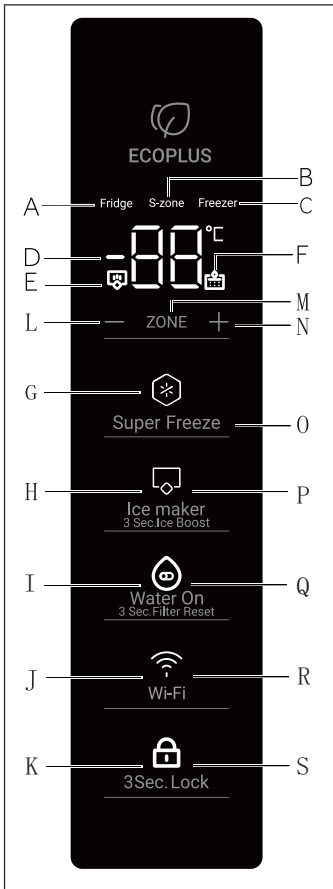
**Indicator:**

- A Fridge Compartment
- B Switch Zone
- C Freezer Compartment
- D Temperature display
- E Ice Boost
- F Water Filter replacement Prompt
- G Super Freeze Function
- H Ice Maker
- I Water On
- J WIFI
- K Panel lock

**Buttons:**

- L Temperature control "-"
- M Compartment selection
- N Temperature control "+"
- O Super Freeze function selector
- P Ice maker function selector
- Q Water On function selector
- R Wi-Fi function on/off
- S Panel lock selector

**Before first use**

- ▶ Remove all packaging materials, keep them out of children`s reach and dispose them in an environmentally friendly manner.
- ▶ Clean the inside and outside of the appliance with water and a mild detergent before putting any food in it.
- ▶ After the appliance has been levelled and cleaned, wait for at least 2-5 hours before connecting it to the power supply. See Section INSTALLATION.
- ▶ Precool the compartments at high settings before loading with food. The function Power- Freeze helps to cool down the compartments quickly.
- ▶ The refrigerator temperature, Switch Zone temperature and freezer temperature are automatically set to 5°C, -18°C and -18°C respectively. These are the recommended settings. If desired, you can change these temperatures manually. Please see ADJUST THE TEMPERATURE.

## Before first use the Ice and Water or Automatic Ice function

Before first use, you need to flush water through the filter to remove impurities or trapped air in the water tank and filter system.

### For Ice and Water

- Press the water dispenser pedal to dispense 4L of water - wait for 4 minutes before dispensing again.
- Dispense 4L of water and then wait for another 4 minutes - There may be carbon residue dispensed together with water. This is not harmful and normal during the flushing process.
- Dispense another 4 L of water. - This prevents excessive dripping of water from your dispenser.
- There may be a few drips of water coming out of the dispenser for a few days after installation. This is to clear the remaining trapped air in the dispenser.
- Ensure your refrigerator has cooled for at least 2 hours before use.



### For Automatic Ice model

- 1 Press control panel button "P" to turn on the ice maker function.
- 2 Discard the first full bin of ice box . Clean the ice box with water and install it back. Your ice maker is now ready for use.
- 3 Repeat step 2 to remove dust in the ice tray collected during manufacture and transport.
- 4 Empty the water, dry the bin and return it correctly.
- 5 Once your Ice maker is turned on the first bin of ice may be discoloured. This is not harmful and normal during the flushing process. Discard the first full bin of ice made. Your Ice maker is now ready for use.



### Notice

The performance of your water filter will increase with use, reaching optimum performance after two to three full bins of ice.



## Sensor keys

The buttons on the control panel are sensor keys, which already respond when lightly touched with the finger.

## Switch on /of the appliance

The appliance is in operation as soon as it is connected to the power supply.

When the refrigerator is first powered on, the indicator "D" (Temperature display) illuminates. The fridge temperature, Switch Zone temperature and freezer temperature are automatically set to 5° C, -18° C and -18° C respectively.

Maybe the panel lock is active.



### Notice

The appliance is preset to the recommended temperature of 5°C (refrigerator), -18°C (Switch Zone) and -18°C (freezer). Under normal ambient condition you need not to set a temperature.

When the appliance is switched on after disconnection from the main power supply, it may take up to 12 hours for the correct temperatures to be reached.

Empty the appliance before switching off. To switch off the appliance, pull the power cord out of the power socket.

## Lock/unlock panel

The display screen turns off automatically 30 seconds after pressing a key. The display will be automatically locked. It lights up automatically when pressing any key or opening any door.

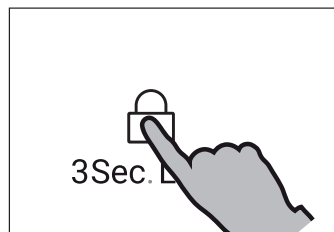

### **i** Notice

Fridge temperature, Switch Zone temperature, Freezer temperature, Super Freeze function, Ice maker function, Water On function, Wi-Fi function can't be adjusted under the lock state.

## Standby-mode

The display screen turns off automatically 30 seconds after pressing a key. The display will be automatically locked. It lights up automatically by touching any key or opening the door. (Alarm does not light up the display screen)

## Manual adjusting mode

If you want to manually adjust the temperature of the appliance, you can set the temperature adjust button (refer to ADJUST THE TEMPERATURE)

## Adjust the temperature

The indoor temperatures are influenced by the following factors:

- ▶ Ambient temperature
- ▶ Frequency of door opening
- ▶ Amount of stored foods
- ▶ Installation of the appliance

## Door alarm

Door alarm will trigger when door opens for long time or not closed properly, as a reminder.

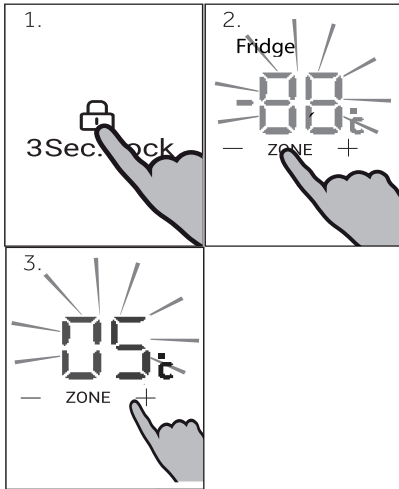

## Adjust the temperature for Fridge

Unlock the settings by long pressing key "S" for 3 seconds.

Under unlock state, press key "M"(Compartment selection ) to toggle across compartments. When indicator "A" (Fridge compartment indicator) lights up, press key "L" (Temperature control "-") or key "N" (Temperature control "+") to adjust the fridge compartment temperature. Value displayed on indicator "D" decreases by 1 °C when key "L" is pressed each time.

The display flashes and turns solid with the set temperature, then goes off after a few seconds. Accordingly, value displayed on indicator "D" increases by 1 °C when key "N" is pressed each time. The display flashes and turns solid with the set temperature, then goes off after a few seconds. Fridge compartment temperature can be adjusted from 1 °C to 9°C with 1°C incremental.



### Notice

Fridge temperature can't be adjusted under lock state.

## Adjust the temperature for Freezer

Unlock the settings by long pressing key "S" for 3 seconds.

Under unlock state, press key "M" (Compartment selection) to toggle across compartments. When indicator "C" (Freezer Compartment indicator) lights up, press key "L" (Temperature control "-") or key "N" (Temperature control "+") to adjust Freezer compartment temperature. Value displayed on indicator "D" decreases by 1 °C when key "L" is pressed each time. The display flashes and turns solid with the set temperature, then goes off after a few seconds. Accordingly, value displayed on indicator "D" increases by 1 °C when key "N" is pressed each time. The display flashes and turns solid with the set temperature, then goes off after a few seconds. Freezer compartment temperature can be adjusted from -14 °C to -24 °C with 1 °C incremental.

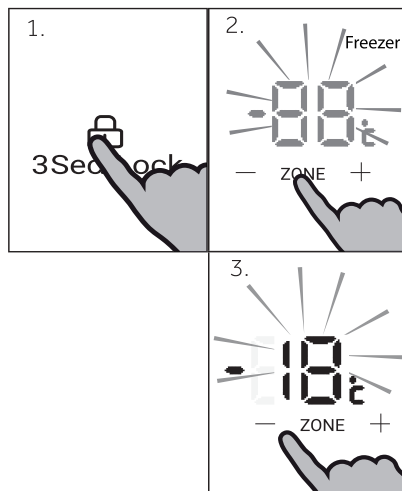

### Notice

Freezer temperature can't be adjusted under Super Freeze and lock state.

## Adjust Switch Zone temperature

Unlock the settings by long pressing key "S" for 3 seconds.

Under unlock state, press key "M" (Compartment selection) to toggle across compartments. When indicator "B" (Switch Zone indicator) lights up, press key "L" (Temperature control "-") or key "N" (Temperature control "+") to adjust Switch Zone compartment temperature. Value displayed on indicator "D" decreases by 1 °C when key "L" is pressed each time. The display flashes and turns solid with the set temperature, then goes off after a few seconds. Accordingly, value displayed on indicator "D" increases by 1 °C when key "N" is pressed each time. The display flashes and turns solid with the set temperature, then goes off after a few seconds. Switch Zone compartment temperature can be adjusted from 5 °C to -18 °C with 1 °C incremental.

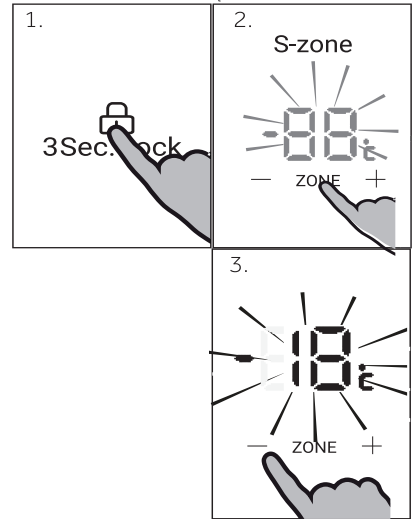

### Notice

Switch Zone temperature can't be adjusted under lock state.

## Super Freeze function

Super Freeze function can freeze the fresh food as soon as possible to the core by accelerating the freezing to preserve the best nutritional value, appearance and taste of food. If you need to freeze a large amount of food once, it is recommended to set the Super Freeze function on ahead for 24 hours before the usage of freezer compartment.

Unlock the settings by long pressing key "S" for 3 seconds.

Under unlock state, press key "O" (Super Freeze function selector), indicator "G" (Super Freeze function indicator) lights up, product enters Super Freeze mode. Product automatically exits Super Freeze mode after 50 hours of activation. For manually exiting Super Freeze mode, press key "O" (Super Freeze function selector) under unlock state, indicator "G" (Super Freeze function indicator) goes off, product exits Super Freeze mode.

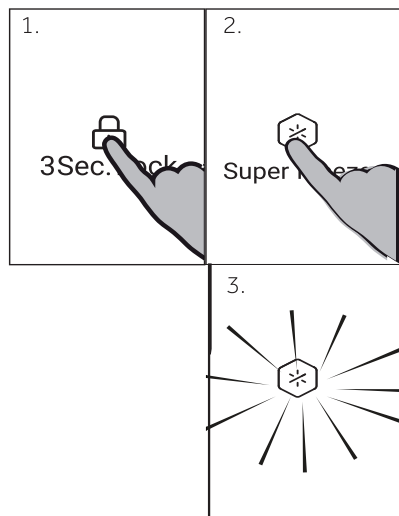

### Notice

Under Super Freeze mode, key "L" (Temperature control "-") & key "N" (Temperature control "+") are locked when freezer compartment is selected and freezer compartment temperature cannot be adjusted.

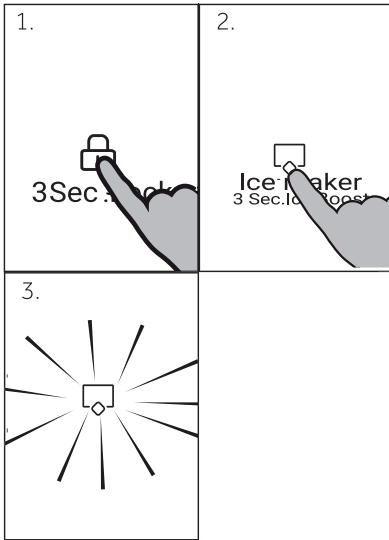

## Ice maker

Under unlock state, press key "P" (Ice maker selector), indicator "H" (Ice maker indicator) lights up, product enters Ice maker mode. For exiting Ice maker mode, press key "P" (Ice maker selector) under unlock state, indicator "H" (Ice maker indicator) goes off, product exits Ice maker mode.



### Notice

The ice maker is off by default when the refrigerator is powered on for the first time. The ice maker is designed to automatically dispense ice into the ice storage bin and it will stop when it detects the bin is full. The more ice you use, the more ice it makes.

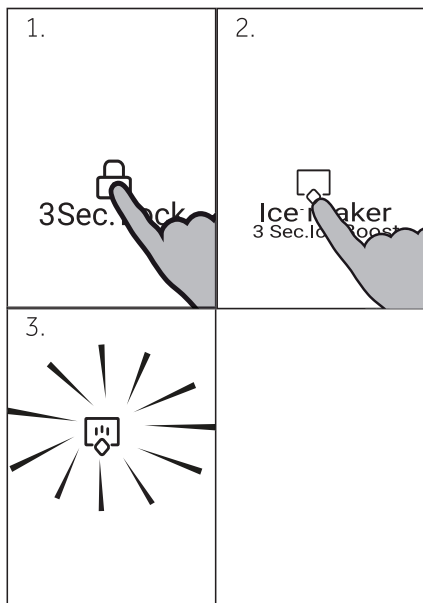

### 3 Sec. Ice Boost

Under unlock state, press key "P"(Ice maker selector) for 3 seconds, indicator "H"(Ice maker indicator) and indicator "E"(Ice Boost indicator) light up, and Ice Boost function is enabled.

In unlock state and under Ice Boost function, press key "P" (Ice maker selector) for 3 seconds, after hearing one beeping sound, Indicator "E"(Ice Boost indicator) goes off, product exits Ice Boost function. And Ice maker indicator "H" still lights up, with Ice maker function still activated.



#### Notice

If the Ice maker is enabled before entering the Ice Boost function. When products exits Ice Boost function, Ice maker indicator "H" still lights up and Ice maker is still working normally; If the ice maker is disabled before entering the Ice Boost function, when product exits Ice Boost function, the Ice maker indicator "H" goes off and the ice maker stops working as well.



**Water filter function:**

After 6 months since the product is powered on for the first time, indicator "F" (Water Filter replacement Prompt indicator) lights up as a reminder to replace water filter. After replacing the water filter, press the key "Q" (Water On function selector) for 3 seconds, after hearing a beeping sound, indicator "F" (Water Filter replacement Prompt indicator) goes off, the Water Filter replacement Prompt function is reset.

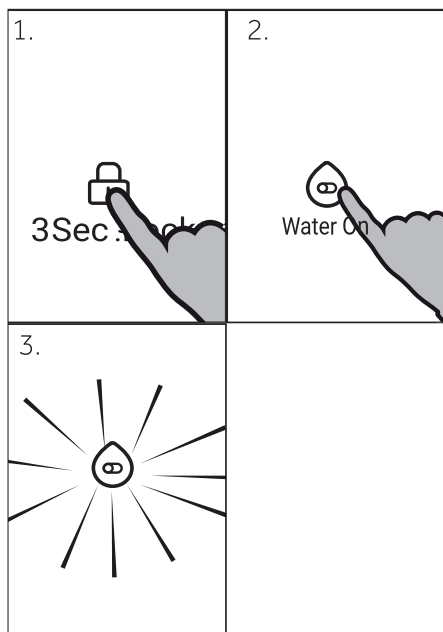

### Water on function:

In unlock state, press key "Q" (Water on function selector), after hearing one beeping sound, the indicator "I" (Water on indicator) lights up, Water on function is enabled, water will come out from the dispenser when you push the pedal. Press the key "Q" (Water on function selector) again, the indicator "I" (Water on indicator) goes off, Water on function is disabled, water will not come out from the dispenser when you push the pedal.







### Notice

If the fridge compartment right door is open, water will not dispense when pedal is pressed, even when the Water on function is enabled.

## Wi-Fi mode setting

### IN APP PAIRING PROCEDURE

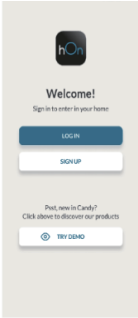
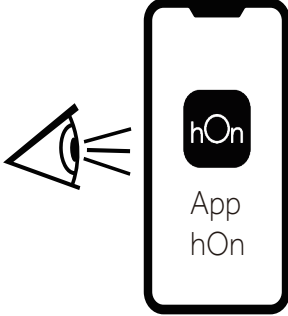
<p>Step 1</p> <p>• Download the hOn app on the stores</p>    	
<p>Step 2 Create your account on the hOn App or log in if you already have an account</p> 	<p>Step 3 Follow pairing instructions in the hOn App</p> 

1. Follow in app instructions to configure the Wi-Fi.  
Press Wi-Fi key "R" for 3 seconds and the Wi-Fi icon "J" starts blinking quickly to activate the Wi-Fi model.
2. Once the Wi-Fi is configured and the connection established, the Wi-Fi icon "J" is on and fixed.
3. To turn off the Wi-Fi function, press key "R" once and the Wi-Fi icon "J" turns off.

### Notice

1. To reconfigure Wi-Fi function, Press Wi-Fi key "R" for 3 seconds, the Wi-Fi icon blinks quickly and enters the configuration mode
2. If the product has been configured and the Wi-Fi function was turn off, the refrigerator will not enter the configuration mode once it is reconnected to the power.

### Notice

1. This product is not intended for commercial use.
2. Transmitter working frequency: 2400 MHz~2483.5MHz
3. Transmitter maximum output power: 2.4GHz Wi-Fi: 16dBm;  
Bluetooth LE: 5dBm; Bluetooth(BR/EDR): 10dBm.

## Notice

1. To turn off the Wi-Fi, press Wi-Fi key "R" and the Wi-Fi icon "J" turns off.
2. To turn on the Wi-Fi and start the configuration, press Wi-Fi key "R" and the Wi-Fi icon "J" starts blinking slowly. If want to turn off the Wi-Fi function, press key "R" once. If want to configure Wi-Fi function, press the key "R" for 3 sec but less than 20s, and an acoustic signal is made, the Wi-Fi icon blinks quickly and enters the configuration mode. The above steps are repeated.
3. If the product has been configured and the Wi-Fi function was turn off, the refrigerator will not enter the configuration mode once it is reconnected to the power.
4. Once the Wi-Fi is configured and the connection established, the Wi-Fi icon "J" is on and fixed.

## Door alarm

Door alarm will trigger when door opens for long time or not closed properly, as a reminder.

REFRIGERATOR DOOR FOR LEFT

REFRIGERATOR DOOR FOR RIGHT

FREEZER DOOR

SWITCH ZONE DOOR

## Water dispenser

With the water dispenser cool drinking water can be tapped.

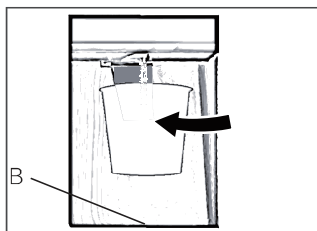

### Getting water from the dispenser

1. Place a glass underneath the water outlet.
2. Push it gently against the water dispenser lever. Make sure the glass is in line with the dispenser to prevent the water from splashing out.
3. Water in the tray(B) should be removed in time, as it could overflow when the door opens and closes.

## Ice maker instructions



### WARNING!

- ▶ Connect to potable water supply only.
- ▶ Connecting the water line must only be installed by a qualified plumber and in accordance with local legislation and regulations governing water quality.



### Notice

This water line installation is not covered by the appliance warranty.

### Connecting water to the appliance

1. Remove the rubber plug (1) from the water inlet valve.
2. Firmly push the water tube onto the water inlet valve and tighten up the collar nut. This water pipe needs to be cut from the middle and used, and the other section is used as a spare part.

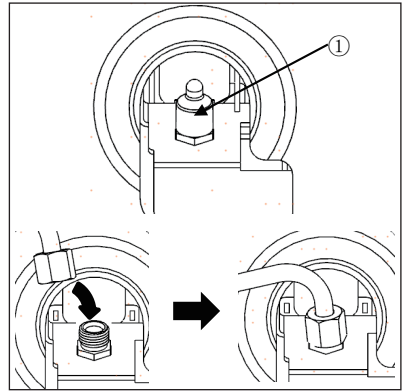

### Connecting to the water tap

This feature is only available on some models.

1. Push the water tube into the hole of the tap connector supplied in the accessories. The pipe should be held firmly whilst the connector is pushed onto the pipe.
  2. Ensure that the rubber washer is fitted to the inside of the tap connector before screwing it onto the tap.
- ▶ A separate connector or adaptor may need to be purchased if your tap fitting does not match the thread size of the connector provided.

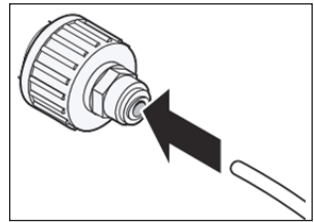

### Checking the Water Connection

This feature is only available on some models.

- ▶ Turn on the water supply and switch on the appliance. Carefully check all fittings for possible leaks due to poorly fitted hoses.
- ▶ Press and hold the 3Sec.Filter Reset button for three seconds. The new water filter has been activated.
- ▶ Place a cup under the water dispenser to verify that water is flowing through the appliance.
- ▶ Check the connecting tube and joints for leaks once again.

## Replacing the water filter

1. Uplift the water filter cover.
2. Remove the disposable water filter.
3. Replace with a new water filter. Insert the new filter into the filter head and rotate it clockwise until the arrow on the new filter lines up with the arrow on the filter head. Swing the filter back into the compartment.
4. Close the water filter cover.

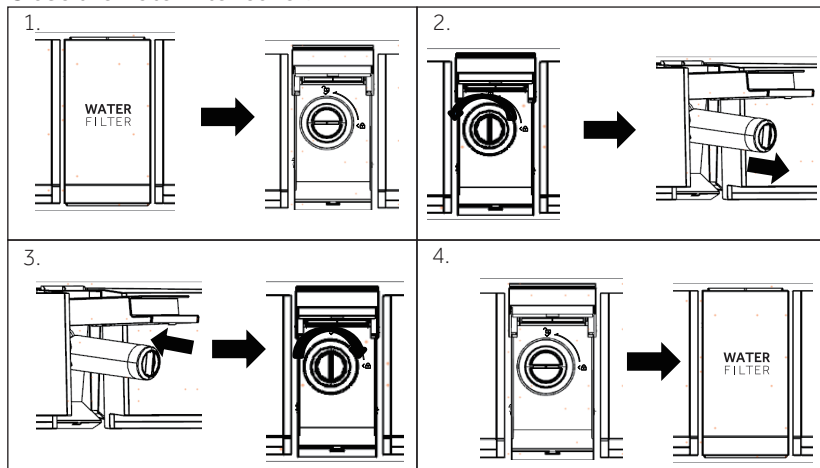

5. Press and hold the **3Sec.Filter Reset** button for 3 seconds.
6. Dispense water for approximately 5 minutes to remove trapped air and contaminants.



### CAUTION!

- ▶ Failure to replace filters when required or using non Haier authorised water filters can cause the filter cartridge to leak and result in property damage.

### Model: Haier HRXWF

- ▶ System certified by IAPMO R&T against NSF/ANSI Standards 42, 53, 401 and P473 for the reduction of claims specified on the performance data sheet and at [iapmort.org](http://iapmort.org).
- ▶ Actual performance may vary with local water conditions.

### Application Guidelines/Water Supply Parameters

Service Flow: 0.5 gpm (1.89 lpm)

Water Supply: Potable Water

Water Pressure: 25-120 psi (172-827 kPa)

Water Temperature: 33°F-100°F (0.6°C-38°C)

Capacity: 170 gallons (643.5 liter)

## Tips on storing fresh food

### Storing into the refrigerator compartment

- ▶ Keep your fridge temperature below 5°C.
- ▶ Hot food must be cooled to room temperature before storing in the appliance.
- ▶ Foods stored in the refrigerator should be washed and dried before storing
- ▶ Food to be stored should be properly sealed to avoid odour or taste alterations.
- ▶ Do not store excessive quantities of food. Leave spaces between foods to allow cold air flowing around them, for a better and more homogeneous cooling.
- ▶ Foods eaten daily should be stored at the front of the shelf.
- ▶ Leave a gap between foods and the inner walls, allowing air flowing. In special way don't store foods against the rear wall: foods could freeze against rear wall. Avoid direct contact of food (especially oily or acidic food) with the inner liner, as oil/acid can erode the inner liner. Clean away oily/acid dirt whenever it is found.
- ▶ Defreeze frozen food in the fridge storage compartment. This way, you can use the frozen food to decrease the temperature in the compartment and save energy.
- ▶ The ageing process of fruit and vegetables such as courgettes, melons, papaya, banana, pineapple, etc. can be accelerated in the refrigerator. Therefore, it is not advisable to store them in the refrigerator. However, the ripening of strongly green fruits can be promoted for a certain period. Onions, garlic, ginger and other root vegetables should also be stored at room temperature.
- ▶ Unpleasant odours inside the fridge are a sign that something has spilled and cleaning is required. See CARE AND CLEANING.
- ▶ Different foods should be placed in different areas according to their properties:



### Notice

Please keep the distance more than 10 mm between the food placed and air duct or sensors to ensure the cooling effect.

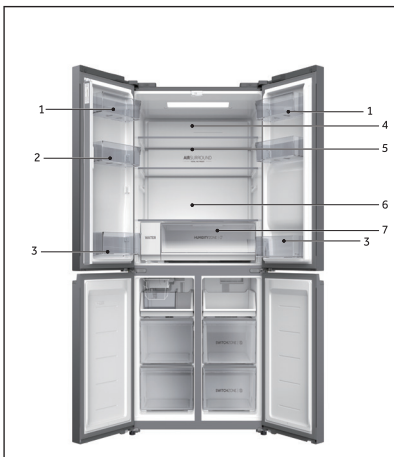

- 1 Butter, cheese, etc.
- 2 Eggs, cans, canned food, spices, etc.
- 3 Drinks and bottled foods.
- 4 Pickled foods, canned food, etc.
- 5 Meat products, snack foods, pasta, canned food, milk, tofu, dairy etc.
- 6 Cooked meat, sausages, etc.
- 7 Humidity zone drawer: Fruit, vegetables, salad, etc.

## Storage into the Switch Zone compartment

Switch Zone compartment allows you to adjust the temperature between  $-18^{\circ}\text{C}$  to  $5^{\circ}\text{C}$  according to the demand of food storage and provide you with further flexibility in storage options for your convenience.

<b><math>-18^{\circ}\text{C}</math></b>	For general frozen food items that require storage between 1 – 12 months .	Meat, poultry, seafood, pre-cooked foods and leftovers, some fruits and vegetable, ice cream, and other frozen desserts.
<b><math>-7^{\circ}\text{C}</math></b>	Allows easy portioning of food and the ability to heat, cook or serve foods straight from the compartment without waiting for it to thaw.	Meats, seafood, soups, sauces, pureed foods, bread, desserts and pastries.  Note: Recommended for storage of creamy desserts such as ice cream.
<b><math>0^{\circ}\text{C}</math></b>	Providing the perfect storage zone for highly perishable food to ensure they retain their vital freshness and quality.	Highly perishable meats, poultry and seafood. Alcoholic beverages such as beer.
<b><math>5^{\circ}\text{C}</math></b>	The ideal mode for fresh foods such as fruit and vegetables, dairy products, meats and drinks.	Fruit and vegetables, dairy products, jams and chutneys/preserves, meats and drinks.



## Storage into the freezer compartment

- ▶ Keep the freezer temperature at -18°C.
- ▶ 24 hours before freezing switch on the Super-freeze function; -for small quantities of food 4-6 hours are sufficient.
- ▶ Hot food must be cooled to room temperature before storing in the freezer compartment.
- ▶ Food cut into small portions will freeze faster and be easier to defrost and cook. The recommended weight for each portion is less than 2.5 kg
- ▶ It is better to pack food before putting it into the freezer. The outside of the packaging must be dry to avoid bags sticking together. Packaging materials should be odour-free, airtight, non-poisonous and nontoxic.
- ▶ In order to avoid expiration of storage periods, please note the freezing date, time limit and name of the food on the packaging according to the storage periods of different foods.
- ▶ **WARNING!:** Acid, alkali and salt etc. could erode the internal surface of the freezer. Do not place the food having these substances (e.g. sea fish) directly on the internal surface. Salt water in the freezer should be cleaned up immediately.
- ▶ Do not exceed the food storage times recommended by the manufacturers. Only take the required amount of food out of the freezer.
- ▶ Consume defrosted food quickly. Defrosted food cannot be re-frozen unless it is first cooked, otherwise it may be less edible.
- ▶ Do not load excessive quantities of fresh food in the freezer compartment. Refer to the freezing capacity of the freezer – See TECHNICAL DATA or data at the type plate.
- ▶ Food can be stored in the freezer at a temperature of at least -18°C for 2 to 12 months, depending on its properties (e.g., meat: 3-12 months, vegetables: 6-12 months)
- ▶ When freezing fresh food, avoid bringing it in contact with already frozen food. Risk of thawing!

### When storing commercially frozen foods, please follow these guidelines:

- ▶ Always follow manufacturers' guidelines for the length of time you should store food for. Do not exceed these guidelines!
- ▶ Try to keep the length of time between purchase and storage as short as possible to preserve food quality.
- ▶ Buy frozen foods, which have been stored at a temperature of -18°C or below.
- ▶ Avoid buying food which has ice or frost on the packaging – This indicates that the products might have been partially defrosted and refrozen at some point – temperature rises affect the quality of food.



### Notice

- ▶ Please keep the distance more than 10 mm between the food placed and air duct to ensure the cooling effect.

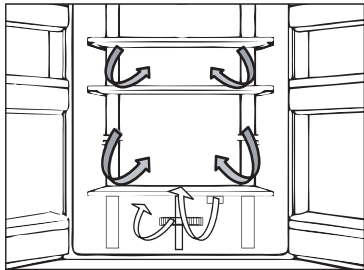

## Multi-air-flow

The refrigerator is equipped with a multi-air-flow system, with which cool air flows are located on every shelf level. This helps to maintain a uniform temperature to ensure that your food is kept fresher for longer.

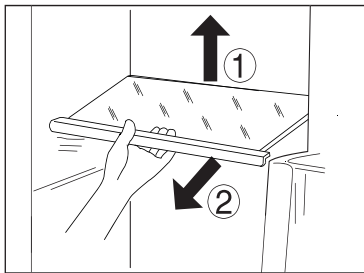

## Adjustable shelves

The height of the shelves can be adjusted to fit your storage needs.

1. To relocate a shelf, remove it first by uplifting its hind edge (1) and pulling it out (2).
2. To reinstall it, put it on the lugs on both sides and push it to the most rearward position until the rear of the shelf is fixed inside the slots in the sides



### Notice:

Ensure that all ends of a shelf are level.

## Humidity zone drawer

In this compartment the humidity level is around 85%. It is controlled automatically by the system and is suitable to store fruits, vegetables, salads etc.



### Notice:

- ▶ Do not remove the plastic cover inside the two zones. They maintain the humidity.
- ▶ Cold-sensitive fruits like pineapple, avocado, bananas, grapefruits and vegetables such as potatoes, aubergines, beans, cucumbers, zucchini and tomatoes and cheese should not be stored in these two drawers.

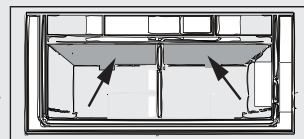

### Removable door shelves

The door racks can be removed for cleaning:

Place hands on each side of the rack, lift it upwards (1) and pull it out (2).

In order to insert the door rack, the above steps are carried out in reverse order.

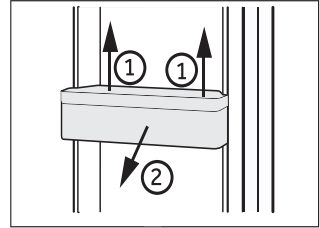

### Removable freezer drawer

To remove the drawer out, pull out to the maximum extent (1), lift and remove (2).

In order to insert the drawer, the above steps are carried out in reverse order.

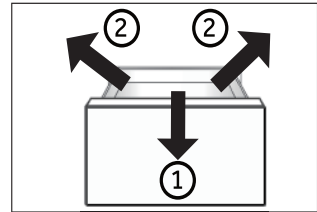

### OPTIONAL: OK-temperature indicator

The OK-temperature indicator can be used to determine temperatures below +4°C. Gradually reduce the temperature if the sign does not indicate "OK".

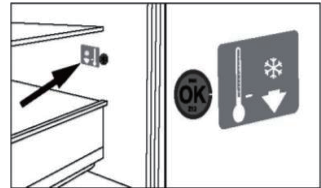

### The Light

The LED interior light comes on when the door is opened and it will automatically go off if the door is left open for more than 7 minutes. The performance of the lights is not affected by any of the appliances other settings.



## Energy saving tips

- ▶ Make sure the appliance is properly ventilated (see INSTALLATION).
- ▶ Do not install the appliance in direct sunlight or in the near of heat sources (e.g. stoves, heaters).
- ▶ Avoid unnecessarily low temperature in the appliance. The energy consumption increases the lower the temperature in the appliance is set.
- ▶ Functions like Super- Freeze consume more energy.
- ▶ Allow warm food to cool down before placing it in the appliance.
- ▶ Open the appliance door as little and as briefly as possible.
- ▶ Do not overfill the appliance to avoid obstructing the air flow.
- ▶ Avoid air within the food packaging.
- ▶ Keep door seals clean so that the door always closes correctly.
- ▶ Defreeze frozen food in the fridge storage compartment.
- ▶ The most energy-saving configuration requires the appliance keep drawers, food box and shelves on factory-fresh condition, and food should be places as far as possible without blocking the air outlet of the duct.

**WARNING!**

Disconnect the appliance from the power supply before cleaning.

**Cleaning**

Clean the appliance when only little or no food is stored.

The appliance should be cleaned every four weeks for good maintenance and to prevent bad stored food odors.

**WARNING!**

- ▶ Do not clean the appliance with hard brushes, wire brushes, detergent powder, petrol, amyl acetate, acetone and similar organic solutions, acid or alkaline solutions. Please clean with special refrigerator detergent to avoid damage.
- ▶ Do not spray or flush the appliance during cleaning.
- ▶ Do not use water spray or steam to clean the appliance.
- ▶ Do not clean the cold glass shelves with hot water. Sudden temperature change may cause the glass to break .
- ▶ Do not touch the inside surface of the freezer storage compartment, especially with wet hands, as your hands may freeze onto the surface.
- ▶ In case of heating check the condition of frozen goods.

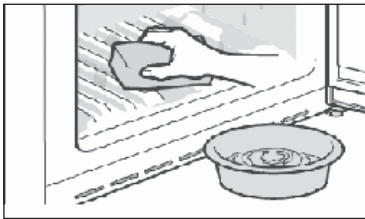

- ▶ Always keep the door gasket clean.
  - ▶ Clean the inside and housing of the appliance with a sponge dampened in warm water and neutral detergent.
1. Please scrub the interior and exterior of the refrigerator, including door sealing, door rack, glass shelves, boxes and so on, with a soft towel or sponge dipped in warm water (you may add neutral detergent into the warm water).
2. If there is liquid spilled, remove all the contaminated parts, directly rinse with the flow water, dry and place it back into the fridge.
  3. If there is spilled cream (such as the cream, melting ice cream), please remove all the contaminated parts, put into the warm water with about 40 °C for some time, then rinse with the flow water, dry and place it back into the fridge.
  4. In case some small part or component gets stuck inside of the fridge (between shelves or drawers), use small soft brush to release it. If you could not reach the part, please contact Haier service
- ▶ Rinse and dry with soft cloth.
  - ▶ Do not clean any of the parts of the appliance in a dishwasher.
  - ▶ Allow at least 5 minutes before restarting the appliance as frequent starting may damage the compressor.

**Defrosting**

The defrosting of the fridge and the freezer compartment are done automatically; no manual operation is needed.

## Replacing the LED-lamps

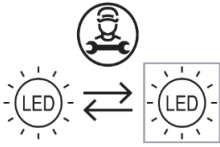

Replaceable (LED only) light source by a professional

This product contains a light source of energy efficiency class G

compartment	Voltage	max Power	Energyefficiencyclass	Model
Refrigerator	DC 12V	5 W	G	HCW58F18EHMP

## Non-use for a longer period

If the appliance is not used for an extended period of time, and you will not use only the Holiday-function or the fridge off function for the refrigerator:

- ▶ Take out the food.
- ▶ Unplug the power cord.
- ▶ Empty and clean the watertank
- ▶ Clean the appliance as described above.
- ▶ Keep the doors open to prevent the creation of bad odours inside.



### Notice

Turn the appliance off only if strictly necessary.

## Moving the appliance

1. Remove all food and unplug the appliance.
2. Secure shelves and other moveable parts in the fridge and the freezer with adhesive tape.
3. Do not tilt the refrigerator more than 45° to avoid damaging the refrigerating system.



### WARNING!

- ▶ Do not lift the appliance by its handles.
- ▶ Never place the appliance horizontally on the ground.

### Cleaning the ice cube tray

- 1 Turn off the icemaker function via the display panel, hold down the handle of the icemaker, and use strength to pull out the icemaker.
- 2 Remove the icemaker assembly from the refrigerator and turn over the icemaker, so that the ice cube tray is visible.
- 3 Pull the oval shaped fastener on the ice tray in the direction of arrow 1. Tilt the ice tray upward and pull it out in the direction of arrow 2.

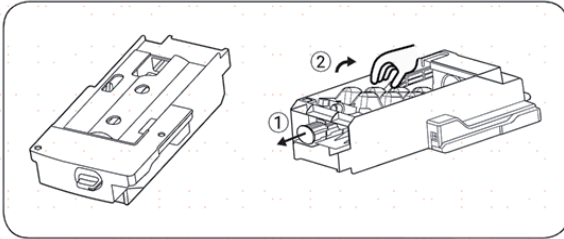

4. After cleaning the tray, put it back in, then firmly push in the icemaker, close the freezer drawer, and switch on the icemaker function via the display panel.

### Icemaker usage precautions

For newly installed appliance, you should wait for 24 hours. This will enable the freezer compartment to cool down, so that it can make ice.

- The ice machine will make 8 ice cubes each time; but the specific ice-making quantity will depend on the indoor temperature, frequency that the doors are opened, water pressure, freezer compartment temperature, etc.
- In order to ensure that the ice tray gets filled up with ice cubes, the ice tray should be frequently pulled out so that the ice cubes get evenly distributed.
- It is a normal phenomenon that some of the ice cubes will clump together during removing.
- When the freezer compartment reaches or is below  $-8^{\circ}\text{C}$ , the icemaker will start making ice (if you are just beginning to use the icemaker, or it has not been used to make ice in a long time, you should discard the first several ice cubes, so that impurities in the water line get run out.)
- The icemaker must be installed in the refrigerator through an authorized service agency.
- NEVER expose the water pipe to temperatures below  $0^{\circ}\text{C}$  to avoid freezing.
- Test the tubing for leaks by flushing the tube through with water, until the water runs clear.
- After the appliance has been sited into the location of your choice, make sure that the water tube is arranged so it does not incur damage through bends and kinks and is clear of any heat sources.
- Once the temperature inside the freezer is at  $-8^{\circ}\text{C}$  ice production will begin.
- DO NOT touch the ice cube outlet with your hands, or any implements to avoid injury or damage.

•DO NOT manually add water - this is an automatic water system. If the ice maker is turned on but the appliance is not connected to water, the ice maker will not work.

## **If you occasionally hear unusual sounds in the refrigerator**

You may occasionally hear some "crunching" sounds, but these are just normal sounds that are emitted during ice making, so do not worry.

## **If you do not often use ice cubes**

"Old" ice cubes will become cloudy, and will not taste fresh; therefore, please periodically clean the ice cube tray and wash it out with warm water. Before replacing the ice cube tray, be sure to cool it down, otherwise, ice will stick to other parts of the ice machine and affect the ice making function.

## **If the icemaker in the freezer compartment is not used for a long time**

If not used for a long time, please remove the automatic icemaker and any residual ice cubes in the ice storage compartment, wash the ice cube tray and the ice storage compartment with warm water, wipe them dry with a clean towel and put them somewhere else in order to increase storage space.

The water reservoir should be removed, any residual water should be drained out.

## **If the icemaker in the freezer compartment is not used for a long time**

The ice making capacity is 0.8kg/24 hours(this figure is the test result in lab under the 25°C ambient temperature condition). During the daily use of the appliance, due to the different ambient temperature and water pressure, the ice making capacity may differ a little.

Do not store ice cubes, which are produced during the first batch of cubes following appliance start up, or after a prolonged break. Discard these cubes.

To allow the ice cube tray to fill to maximum capacity, you will need to manually arrange the ice cubes periodically.

Some ice cubes may stick together when dropped into the storage box - you will need to separate these to allow maximum use of the icebox.

Throw out the first few batches of ice cubes if you are making ice for the first time or have not made

it for a long time.

If the cubed ice becomes smaller, this may suggest that the filter is blocked from the impurities.



Many occurring problems could be solved by yourself without specific expertise. In case of a problem please check all shown possibilities and follow below instructions before you contact an after sales service. See CUSTOMER SERVICE.



## WARNING!

- ▶ Before maintenance, deactivate the appliance and disconnect the mains plug from the mains socket.
- ▶ Electrical equipment should be serviced only by qualified electrical experts, because improper repairs can cause considerable consequential damages.
- ▶ A damaged supply should only be replaced by the manufacturer, its service agent or similarly qualified persons in order to avoid a hazard.

Problem	Possible Cause	Possible Solution
The compressor does not work.	<ul style="list-style-type: none"> <li>• Mains plug is not connected in the mains socket.</li> <li>• The appliance is in the defrosting cycle</li> </ul>	<ul style="list-style-type: none"> <li>• Connect the mains plug.</li> <li>• This is normal for an automatic defrosting</li> </ul>
The appliance runs frequently or runs for a too long period of time.	<ul style="list-style-type: none"> <li>• The indoor or outdoor temperature is too high.</li> <li>• The appliance has been off power for a period of time.</li> <li>• A door of the appliance is not tightly closed.</li> <li>• The door has been opened too frequently or for too long.</li> <li>• The temperature setting for the freezer compartment is too low.</li> <li>• The door gasket is dirty, worn, cracked or mismatched.</li> <li>• The required air circulation is not guaranteed.</li> </ul>	<ul style="list-style-type: none"> <li>• In this case, it is normal for the appliance to run longer.</li> <li>• Normally, it takes 8 to 12 hours for the appliance to cool down completely.</li> <li>• Close the door/drawer and ensure the appliance is located on a level ground and there is no food or container jarring the door.</li> <li>• Do not open the door/drawer too frequently.</li> <li>• Set the temperature higher until a satisfactory refrigerator temperature is obtained. It takes 24 hours for the refrigerator temperature to become stable.</li> <li>• Clean the door/drawer gasket or replace them by the customer service.</li> <li>• Ensure adequate ventilation.</li> </ul>
The inside of the refrigerator is dirty and/ or smells.	<ul style="list-style-type: none"> <li>• The inside of the refrigerator needs cleaning.</li> <li>• Food of strong odour is stored in the refrigerator.</li> </ul>	<ul style="list-style-type: none"> <li>• Clean the inside of the refrigerator.</li> <li>• Wrap the food thoroughly..</li> </ul>

Problem	Possible Cause	Possible Solution
It is not cold enough inside the appliance.	<ul style="list-style-type: none"> <li>• The temperature is set too high.</li> <li>• Too warm goods has been stored.</li> <li>• Too much food has been stored at one time.</li> <li>• The goods are too close to each other.</li> <li>• A door/drawer of the appliance is not tightly closed.</li> <li>• The door/drawer has been opened too frequently or for too long.</li> </ul>	<ul style="list-style-type: none"> <li>• Reset the temperature.</li> <li>• Always cool down goods before storing them.</li> <li>• Always store small quantities of food.</li> <li>• Leave a gap between several foods allowing air flowing.</li> <li>• Close the door/drawer.</li> <li>• Do not open the door/drawer too frequently.</li> </ul>
It is too cold inside the appliance.	<ul style="list-style-type: none"> <li>• The temperature is set too low.</li> <li>• The Super-Frz/Super-Coolfunction is activated or is running too long.</li> </ul>	<ul style="list-style-type: none"> <li>• Reset the temperature.</li> <li>• Switch off the Super-Frz/Super-Coolfunction</li> </ul>
Moisture formation on the inside of the refrigerator compartment.	<ul style="list-style-type: none"> <li>• The climate is too warm and too damp.</li> <li>• A door/drawer of the appliance is not tightly closed.</li> <li>• The door/drawer has been opened too frequently or for too long.</li> <li>• Food containers or liquids are left open.</li> </ul>	<ul style="list-style-type: none"> <li>• Increase the temperature.</li> <li>• Close the door/drawer.</li> <li>• Do not open the door/drawer too frequently.</li> <li>• Let hot foods cool to room temperature and cover foods and liquids.</li> </ul>
Moisture accumulates on the refrigerators outside surface or between the doors/door and drawer.	<ul style="list-style-type: none"> <li>• The climate is too warm and too damp.</li> <li>• The door is not closed tightly. The cold air in the appliance and the warm air outside it condensates.</li> </ul>	<ul style="list-style-type: none"> <li>• This is normal in damp climate and will change when the humidity decreases.</li> <li>• Ensure that the door/drawer is tightly shut.</li> </ul>
Strong ice and frost in the freezer compartment.	<ul style="list-style-type: none"> <li>• The goods were not adequately packaged.</li> <li>• A door/drawer of the appliance is not tightly closed.</li> <li>• The door/drawer has been opened too frequently or for too long.</li> <li>• The door/drawer gasket is dirty, worn, cracked or mismatched.</li> <li>• Something on the inside prevents the door/drawer to close properly.</li> </ul>	<ul style="list-style-type: none"> <li>• Always pack the goods well.</li> <li>• Close the door/drawer.</li> <li>• Do not open the door/drawer too frequently.</li> <li>• Clean the door/drawer gasket or replace them by new ones.</li> <li>• Reposition the shelves, door racks, or internal containers to allow the door/drawer to close.</li> </ul>

Problem	Possible Cause	Possible Solution
The sides of the cabinet and door strip get warm.	<ul style="list-style-type: none"> <li>-</li> </ul>	<ul style="list-style-type: none"> <li>This is normal.</li> </ul>
The appliance makes abnormal sounds.	<ul style="list-style-type: none"> <li>The appliance is not located on level ground.</li> <li>The appliance touches some object around it.</li> </ul>	<ul style="list-style-type: none"> <li>Adjust the feet to level the appliance.</li> <li>Remove objects around the appliance.</li> </ul>
A slight sound is to be heard similar to that of flowing water.	<ul style="list-style-type: none"> <li>-</li> </ul>	<ul style="list-style-type: none"> <li>This is normal.</li> </ul>
You will hear an alarm beep.	<ul style="list-style-type: none"> <li>The fridge storage compartment door is open.</li> </ul>	<ul style="list-style-type: none"> <li>Close the door.</li> </ul>
You will hear a faint hum.	<ul style="list-style-type: none"> <li>The anti-condensation system is working</li> </ul>	<ul style="list-style-type: none"> <li>This prevents condensation and is normal</li> </ul>
The interior lighting or cooling system does not work.	<ul style="list-style-type: none"> <li>Mains plug is not connected in the mains socket.</li> <li>The power supply is not intact.</li> <li>The LED-lamp is out of order.</li> </ul>	<ul style="list-style-type: none"> <li>Connect the mains plug.</li> <li>Check the electrical supply to the room. Call the local electricity company!</li> <li>Please call the service for changing the lamp.</li> </ul>

To contact the technical assistance, visit our website: <https://corporate.haier-europe.com/en/> Under the section "website", choose the brand of your product and your country. You will be redirected to the specific website where you can find the telephone number and form to contact the technical assistance.

### Power interruption

In the event of a power cut, food should remain safely cold for about 5 hours. Follow these tips during a prolonged power interruption, especially in summer:

- ▶ Open the door/drawer as few times as possible.
- ▶ Do not put additional food into the appliance during a power interruption.
- ▶ If prior notice of a power interruption is given and the interruption duration is longer than 5 hours, make some ice and put it in a container in the top of the refrigerator compartment.
- ▶ An inspection of the goods is required immediately after the interruption.
- ▶ As temperature in the refrigerator will rise during a power interruption or other failure, the storage period and edible quality of food will be reduced. Any food that defrosts should be either consumed, or cooked and refrozen (where suitable) soon afterwards in order to prevent health risks.

### Memory function during power interruption

After restoration of power the appliance continues with the settings that were set before the power failure.

## Unpacking



### WARNING!

- ▶ The appliance is heavy. Always handle with at least two persons.
- ▶ Keep all packaging materials out of children's reach and dispose them in an environmentally friendly manner.
- ▶ Take the appliance out of the packaging.
- ▶ Remove all packaging materials.

## Environmental conditions

The room temperature should always be between 10° C and 38° C, since it can influence the temperature inside the appliance and its energy consumption. Do not install the appliance near other heat-emitting appliances (ovens, refrigerators) without isolation.

## Space requirement

Required space when door is opened:

W1=1076 mm

W2=1360 mm

D1=628 mm

D2=1064mm

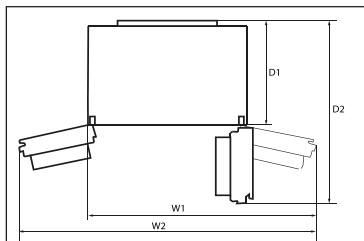

## Ventilation cross-section

To achieve sufficient ventilation of the appliance for safety reasons, the information of the required ventilation cross sections must be observed.

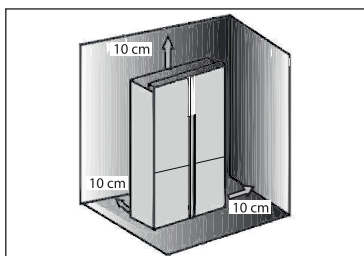

## Aligning the appliance

The appliance should be placed on a flat and solid surface.

1. Tilt the refrigerator slightly backwards.
2. Set the feet to the desired level.

Make sure the distance to the wall on the hinge side is at least 10 cm for the door to open properly.

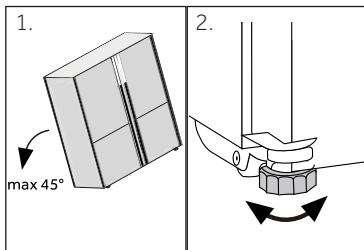

### Notice:

For a free standing appliance: this refrigerating appliance is not intended to be used as a built-in appliance

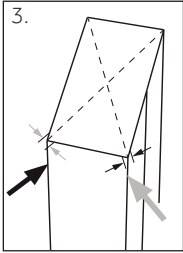

1. The stability can be checked by alternately bumping on the diagonals. The slightly swaying should be the same in both directions. Otherwise the frame can warp; possible leaking door seals are the result. A low tendency to the rear facilitates the closing of the doors.

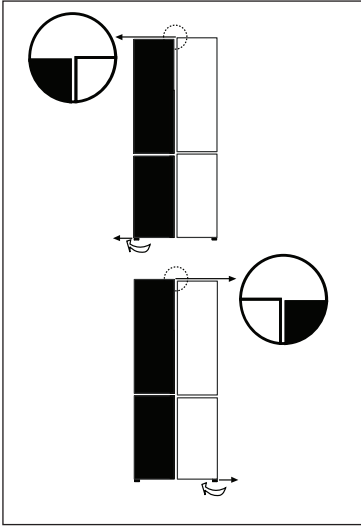

### Fine tuning of the doors

If the doors are not in one level, this mismatch can be remedied by following:

### Using adjustable foot

Rotate the adjustable foot according to the direction of arrow to turn up or down the foot.

Contact after-sale service if needed.



### Notice:

In the future use of refrigerator, doors uneven phenomenon may occur to the weight of stored food. Then please adjust according to the above methods.

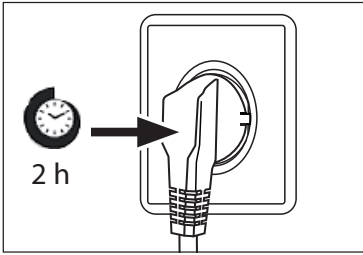

## Waiting time

To the maintenance-free lubrication oil is located in the capsule of the compressor. This oil can get through the closed pipe system during slanting transport. Before connecting the appliance to the power supply you have to wait at least 2 hours so that the oil runs back into the capsule.

## Electrical connection

**Before each connection check if:**

- ▶ power supply, socket and fusing are appropriate to the rating plate.
- ▶ the power socket is earthed and no multi-plug or extension.
- ▶ the power plug and socket are strictly according.

Connect the plug to a properly installed household socket.



## WARNING!

To avoid risks a damaged power cord must be replaced by the customer service (see warranty card).

## Ice and Water

Your Ice and Water and Automatic ice refrigerator must be installed by a qualified plumber or Haier trained and supported service technician as incorrect plumbing can lead to water leaks.

Haier appliances does not accept responsibility for damage (including water damage) caused by faulty installation or plumbing.



## WARNING!

- ▶ Only connect to drinking water supply. The water filter only filters impurities in the water and makes ice clean and hygienic. It cannot sterilize or destroy germs or other harmful substances.
- ▶ Too high water pressure in the hose can damage the appliance. Install a pressure reducer when the water pressure in the hose exceeds 0.6 MPa.
- ▶ Before connection, check whether the water is clean and clear.



## Notice: Water connection

- ▶ Pressure of the cold water has to be 0.15-0.6 MPa.
- ▶ The maximum permitted length of water hose is 8 metres. Longer hoses will affect the ice cubes and cold water content.
- ▶ Ambient temperature has to be 0°C minimum.
- ▶ Keep the water hose away from heat sources.

1. Connect the end of pipe (B2) to one of the adapters "D" suits to the water main.
2. Connect the end of B1 to the valve assembly at the back of appliance .
3. Open the water tap to check if the system is leak free and flush the pipe.

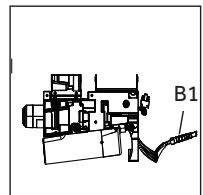
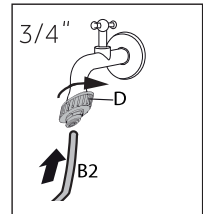

## WARNING!

- ▶ Ensure always that the connections are firm, dry and leak free!
- ▶ Take care the hose never to be crushed, kinked, or twisted

Product fiche according to regulation EU No. 2019/2016

Brand	Haier
Model name / identifier	HCW58F18EHMP
Category of the model	Refrigerator-freezer
Energy efficiency class	E
Annual energy consumption(kWh/year)(1)	293
Total volume(L)	504
Volume refrigerator(L)	319
Volume freezer(L)	86
Volume variable temperature compartment(L)	99
Star rating	
Temperature of other compartments > 14°C	Non applicable
Frost-free system	Yes
Freezing capacity(kg/24h)	6
Climate rating(2)	SN-N-ST
Noise emission class and airborne acoustical noise emissions(db(A) re 1pW)	C(38)
Temperature rise time (h)	9
Ice making capacity	0.8kg/24h
Type of appliance	freestanding
Others	-



## Explanations:

- Yes, featured

(1) Based on the results of the standards conformance test over 24 hours. The actual consumption depends on the use and the location of the appliance.

(2) Climate rating SN: This appliance is intended for use in an ambient temperature of between + 10°C and +32°C

Climate rating N: This appliance is intended for use in an ambient temperature of between + 16°C and +32°C

Climate rating ST: This appliance is intended for use in an ambient temperature of between + 16°C and +38°C

Climate rating T: This appliance is intended for use in an ambient temperature of between + 16°C and +43°C

**Additional technical data**

Voltage / Frequency	220-240V ~/ 50Hz
Input current (A)	1.5
Main fuse (A)	16
Coolant	R600a
Dimensions (H/W/D in mm)	1775 / 830/ 705

We recommend our Haier Customer Service and the use of original spare parts.

If you have a problem with your appliance, please first check section TROUBLESHOOTING.

If you cannot find a solution there, please contact

- ▶ your local dealer or
- ▶ our European Call Service-Center (see listed phone numbers below) or
- ▶ the Service & Support area at [www.haier.com](http://www.haier.com) where you can activate the service claim and also find FAQs.

To contact our Service, ensure that you have the following data available.

The information can be found on the rating plate.

Model \_\_\_\_\_

Serial No. \_\_\_\_\_

Also check the Warranty Card supplied with the product in case of warranty.

## European Call Service-Center

Country*	Phone number	Costs
<b>Haier Italy (IT)</b>	199 100 912	
<b>Haier Spain (ES)</b>	902 509 123	
<b>Haier Germany (DE)</b>	0180 5 39 39 99	<ul style="list-style-type: none"><li>• 14 Ct/Min Landline</li><li>• max 42 Ct/Min Mobile</li></ul>
<b>Haier Austria (AT)</b>	0820 001 205	<ul style="list-style-type: none"><li>• 14,53 Ct/Min Landline</li><li>• max 20 Ct/Min all others</li></ul>
<b>Haier United Kingdom (UK)</b>	0333 003 8122	
<b>Haier France (FR)</b>	0980 406 409	

\* For other countries please refer to [www.haier.com](http://www.haier.com)

Haier Europe Trading S.r.l

Branch UK

Westgate House, Westgate, Ealing

London, W5 1YY

\*Duration of the guarantee of the refrigerating appliance:

Minimum guarantee is: 2 years for EU Countries, 3 years for Turkey, 1 year for UK, 1 year for Russia, 3 years for Sweden, 2 years for Serbia, 5 years for Norway, 1 year for Morocco, 6 months for Algeria, Tunisia no legal warranty required.

\*The period of spare parts for the repair of the appliance:

Thermostats, temperature sensors, printed circuit boards and light sources are available for a minimum period of seven years after placing the last unit of the model on the market.

Door handles, door hinges, trays and baskets for a minimum period of seven years and door gaskets for a minimum period of 10 year, after placing the last unit of the model on the market.

\*For further information about the product, please consult <https://eprel.ec.europa.eu/> or scan the QR on the energy label supplied with the appliance.

Haier Smart Home Co.,Ltd.  
No.1 Haier Road,Haier Industry Park,Hi-Tech Zone,  
266103 Qingdao,Shandong,China  
MADE IN CHINA

**Haier**



0060535246



Uživatelská příručka

Chladnička-mraznička

HCW58F18EHMP

CZ

**Haier**

## Děkujeme vám, že jste si koupili výrobek značky Haier.

Před použitím spotřebiče si pozorně přečtěte tyto pokyny. Obsahují důležité informace, které vám pomohou co nejlépe využít spotřebič a zajistit jeho bezpečnou a správnou instalaci, používání a údržbu.

Uschovejte tuto příručku na praktickém místě, abyste do ní mohli kdykoli nahlédnout ohledně bezpečného a správného používání spotřebiče.

Pokud spotřebič prodáváte, věnujete nebo necháváte ve starém domě, předejte společně s ním také tuto příručku, aby se mohl nový vlastník seznámit se spotřebičem a přečíst si bezpečnostní varování.



### Legenda

#### Varování — důležité bezpečnostní informace



Všeobecné informace a tipy



Informace týkající se životního prostředí



### Likvidace

Pomáhejte chránit životní prostředí a lidské zdraví. Vložte obalový materiál do vhodných kontejnerů pro recyklaci. Pomáhejte recyklovat odpadní elektrické a elektronické spotřebiče. Spotřebiče označené tímto symbolem nevyhazujte do domovního odpadu. Zašlete výrobek do místního recyklačního závodu, nebo se obraťte na váš obecní úřad.



## VAROVÁNÍ!

### Nebezpečí poranění nebo udušení!

Chladiva a plyny vyžadují profesionální likvidaci. Zajistěte, aby se potrubí chladicího okruhu nepoškodilo, než bude náležitě zlikvidováno. Odpojte spotřebič od síťového napájení. Odstříhnete síťový kabel a zlikvidujte ho. Odstraňte police a přihrádky, stejně jako západku a těsnění dvířek, aby nedošlo k uzavření dětí a domácích zvířat uvnitř spotřebiče.

Bezpečnostní informace .....	4
Popis výrobku .....	10
Ovládací panel .....	11
Používání .....	12
Vybavení .....	30
Čištění a údržba .....	33
Řešení problémů .....	37
Instalace .....	40
Technické údaje .....	44
Zákaznický servis .....	46

## Příslušenství

Zkontrolujte příslušenství a literaturu podle tohoto seznamu:



Lopatka  
na led



Vodovodní  
potrubí



3 rozpěrky



Energetický  
štítek



Záruční list



Uživatelská  
příručka  
Nálepka „OK“  
Uživatelská  
příručka

Poznámka: Pouze pro model HCW58F18EHMP

## Před prvním zapnutím spotřebiče si přečtěte následující rady týkající se bezpečnosti!:



### **VAROVÁNÍ!**

#### **Před prvním použitím**

- ▶ Ujistěte se, že při přepravě nedošlo k žádnému poškození.
- ▶ Odstraňte veškerý obalový materiál a uschovejte ho mimo dosah dětí.
- ▶ Před instalací spotřebiče počkejte alespoň dvě hodiny, aby byla zaručena plná účinnost okruhu chladiwa.
- ▶ Se spotřebičem vždy manipulujte alespoň ve dvou osobách, protože je těžký.

#### **Instalace**

- ▶ Spotřebič by se měl umístit do dobře větrané místnosti. Nad spotřebičem a kolem něj zajistěte volný prostor alespoň 10 cm.
- ▶ Nikdy neumísťujte spotřebič do vlhkého prostoru nebo na místo, kde by na něj mohla stříkat voda. Vodu a skvrny odstraňte a vysušte měkkou, čistou látkou.
- ▶ Neinstalujte spotřebič na přímé sluneční světlo nebo do blízkosti zdrojů tepla (např. sporáků nebo ohříváčů).
- ▶ Nainstalujte spotřebič na místo odpovídající jeho velikost a používání.
- ▶ **VAROVÁNÍ:** Zajistěte, aby nic nezakrývalo větrací otvory ve spotřebiči nebo v konstrukci pro vestavění.
- ▶ Ujistěte se, že parametry elektrického napájení se shodují s údaji na výrobním štítku. V opačném případě kontaktujte elektrikáře.
- ▶ Spotřebič pracuje s napájením 220–240 VAC/50 Hz. Nenormální kolísání napětí může způsobit, že spotřebič se nespustí, nebo se poškodí regulátor teploty či kompresor, případně se může za chodu ozývat neobvyklý hluk. V takovém případě by se měl nainstalovat automatický regulátor.
- ▶ Nepoužívejte rozbočovací adaptéry ani prodlužovací kabely.
- ▶ **VAROVÁNÍ:** Neumísťujte za spotřebič přenosné rozbočovací zásuvky ani prodlužovací kabely.
- ▶ **VAROVÁNÍ:** Při umísťování spotřebiče se ujistěte, že napájecí kabel není zachycený nebo poškozený.
- ▶ Nešlapejte na napájecí kabel.
- ▶ K napájení použijte samostatnou, snadno přístupnou uzemněnou zásuvku. Tento spotřebič musí být uzemněný.



**VAROVÁNÍ!**

- ▶ **Pouze pro Spojené království:** Napájecí kabel spotřebiče je vybaven trojpólovou zástrčkou (s uzemněním), která se zapojuje do standardní trojpólové zásuvky (s uzemněním). Nikdy neodřezávejte ani nedemontujte třetí kolík (uzemnění). Zástrčka by měla být přístupná i po instalaci spotřebiče.
- ▶ **VAROVÁNÍ:** Nepoškodte okruh chladiva.  
**Denní používání**
- ▶ Tento spotřebič mohou používat děti starší osmi let a osoby s omezenými fyzickými, smyslovými nebo duševními schopnostmi nebo osoby nezkušené a neznalé za předpokladu, že mají zajištěný dohled nebo byly poučeny o bezpečném používání spotřebiče a chápou související rizika.
- ▶ Děti si se spotřebičem nesmějí hrát.
- ▶ Děti ve věku od 3 do 8 let mohou chladničky plnit a vyprazdňovat, ale nesmějí je čistit ani instalovat.
- ▶ Zabraňte dětem mladším 3 let v přístupu ke spotřebiči, pokud nejsou pod nepřetržitým dozorem.
- ▶ Děti nesmějí provádět čištění a uživatelskou údržbu bez dozoru.
- ▶ Spotřebič musí být umístěn tak, aby byla zástrčka přístupná.
- ▶ Jestliže v blízkosti spotřebiče uniká svítiplyn nebo jiný hořlavý plyn, vypněte ventil unikajícího plynu, otevřete dveře a okna a neodpojujte napájecí kabel chladničky/mrazničky nebo jakéhokoli jiného spotřebiče od zásuvky.
- ▶ Upozorňujeme, že spotřebič je nastaven na provoz při určitém rozsahu teplot mezi 10 a 38 °C. Spotřebič nemusí řádně fungovat, pokud je po dlouhou dobu vystaven teplotám nad nebo pod indikovaným rozsahem.
- ▶ Nepokládejte na horní stranu chladničky/mrazničky nepotřebné předměty (těžké předměty, nádoby naplněné vodou), aby se předešlo zranění způsobenému pádem nebo elektrickým proudem v důsledku styku s vodou.
- ▶ Netahejte za police ve dvířkách. Dvířka by se mohla vychýlit, mohla by se vytáhnout police na láhve, nebo by se spotřebič mohl převrhnout.
- ▶ Otvírejte a zavírejte dvířka pouze pomocí madel. Mezera mezi dvířky a skříní je velmi úzká. Nevkládejte do těchto míst ruce, abyste si nepřiskřípli prsty. Dvířka chladničky/mrazničky otvírejte nebo zavírejte pouze v případě, že v dosahu jejich pohybu nestojí žádné děti.

## **VAROVÁNÍ!**

- ▶ Aby se předešlo kontaminaci potravin, dodržujte následující pokyny:
- ▶ - Otvírání dvírek na delší dobu může významně zvýšit teplotu v jednotlivých prostorech spotřebiče.
- ▶ - Pravidelně čistěte povrchy, které mohou přijít do styku s potravinami, a přístupné vypouštěcí systémy.
- ▶ - Pokud se nádržky na vodu nepoužívaly po dobu 48 h, vyčistěte je. Pokud nebyla vypuštěna voda po dobu 5 dnů, propláchněte vodní systém připojený k přívodu vody.
- ▶ - Syrové maso a ryby skladujte uvnitř chladničky ve vhodných nádobách, aby se nedostaly do styku s jinými potravinami, nebo z nich neodkapávala šťáva na jiné potraviny.
- ▶ - Prostory pro zmrazené potraviny se dvěma hvězdičkami jsou vhodné k ukládání mražených potravin, ukládání nebo výrobě zmrzliny a výrobě ledových kostek.
- ▶ - Prostory s jednou, dvěma a třemi hvězdičkami nejsou vhodné k zmrazování čerstvých potravin.
- ▶ - Pokud je chladicí spotřebič ponechán delší dobu prázdný, vypněte ho, odmrazte, vyčistěte, vysušte a nechte otevřená dvířka, aby se zamezilo vzniku plísní uvnitř spotřebiče.
- ▶ Do mrazničky nikdy neukládejte lahvé pivo nebo nápoje, tekutiny v láhvích nebo plechovkách (kromě vysokoprocentních lihovin), a zejména nápoje sycené oxidem uhličitým, protože během mrazení by praskly.
- ▶ V tomto spotřebiči neskladujte výbušné látky, jako jsou nádoby s aerosolem, v nichž se používá hořlavý hnací plyn.
- ▶ Ve spotřebiči neskladujte léky, bakterie ani chemické látky. Tento spotřebič je určen k použití v domácnosti. Nedoporučuje se skladovat materiály, které vyžadují přesně stanovené teploty.
- ▶ Pokud dojde k oteplení v mrazničce, zkontrolujte stav potravin.
- ▶ Nenastavujte zbytečně nízkou teplotu ve vnitřním prostoru chladničky. Při vysokém nastavení může teplota klesnout do záporných hodnot. Pozor: Láhve mohou prasknout
- ▶ Nedotýkejte se mražených potravin mokřýma rukama (noste rukavice). Zejména nejezte nanuky bezprostředně po vyjmutí z prostoru mrazničky. Hrozí nebezpečí přimrznutí nebo vzniku omrzlin. PRVNÍ POMOC: ihned vložte zasažené místo pod tekoucí studenou vodu. Neodtrhujte!
- ▶ Za provozu se nedotýkejte vnitřního povrchu úložného prostoru mrazničky, zejména ne mokřýma rukama, protože by mohly přimrznout k povrchu.

**VAROVÁNÍ!**

- ▶ V případě výpadku napájení nebo před čištěním odpojte spotřebič od napájení. Před opětovným spuštěním spotřebiče počkejte alespoň 7 minut, protože časté spouštění by mohlo poškodit kompresor.
- ▶ **VAROVÁNÍ:** Uvnitř prostoru pro skladování potravin ve spotřebiči nepoužívejte elektrické spotřebiče, pokud se nejedná o spotřebiče doporučené výrobcem.

**Údržba/čištění**

- ▶ Jestliže jsou čištění a údržba prováděny dětmi, je nutné na ně dohlížet.
- ▶ Před zahájením jakékoli pravidelné údržby odpojte spotřebič od elektrického napájení. Před opětovným spuštěním spotřebiče počkejte alespoň 5 minut, protože časté spouštění by mohlo poškodit kompresor.
- ▶ Při odpojování spotřebiče od napájení držte zástrčku, nikoli kabel.
- ▶ Nečistěte spotřebič tvrdými kartáči, drátěnými kartáči, práškovým mycím prostředkem, benzínem, amylacetátem, acetonem, podobnými organickými roztoky a kyselými nebo zásaditými roztoky. K čištění použijte speciální čisticí prostředek na chladničky/ mrazničky, aby se zamezilo poškození. Nakonec použijte roztok jedlé sody v teplé vodě – asi jednu polévkovou lžičku jedlé sody na litr vody. Důkladně opláchněte povrch vodou a otřete ho do sucha. Nepoužívejte práškové ani jiné abrazivní čisticí prostředky. Nemyjte odnímatelné součásti v myčce.
- ▶ Neseškrabávejte námrazu a led ostrými předměty. Nepoužívejte spreje, elektrické ohříváče jako fén na vlasy, parní čističe ani jiné zdroje tepla, aby nedošlo k poškození plastových součástí.
- ▶ **VAROVÁNÍ:** Nepoužívejte mechanické nástroje ani jinak neurychlujte proces rozmrazování. Používejte pouze prostředky doporučené výrobcem.
- ▶ Pokud se poškodí napájecí kabel, výměnu musí provést výrobce, jeho servisní zástupce nebo osoba s podobnou kvalifikací, aby se vyloučilo riziko.
- ▶ Nepokoušejte se opravovat, rozebírat nebo upravovat spotřebič vlastními silami. Je-li nutná oprava, obraťte se na náš zákaznický servis.
- ▶ Pokud se poškodí osvětlovací žárovky, výměnu musí provést výrobce, jeho servisní zástupce nebo osoby s podobnou kvalifikací, aby se vyloučilo riziko.

## **VAROVÁNÍ!**

- ▶ Alespoň jednou za rok odstraňte prach ze zadní strany spotřebiče, aby se předešlo nebezpečí požáru a snížila se spotřeba energie. Během čištění na spotřebič nestříkejte ani nelijte vodu.
- ▶ K čištění spotřebiče nepoužívejte vodní postřik ani proud vody.
- ▶ Nečistěte chladné skleněné police ani skleněná dvířka horkou vodou. Náhlá změna teploty by mohla způsobit, že sklo praskne.
- ▶ Pokud spotřebič delší dobu nepoužíváte, nechte ho otevřený, aby uvnitř nevznikl nepříjemný zápach.

## **Informace o plynném chladivu**

### **VAROVÁNÍ!**

Spotřebič obsahuje hořlavé chladivo ISOBUTAN (R600a). Ujistěte se, že během přepravy nebo instalace nedošlo k poškození okruhu chladiva. Unikající chladivo by mohlo způsobit zranění očí, nebo by se mohlo vznítit. Pokud dojde k poškození, nepřibližujte se s otevřeným plamenem, důkladně vyvětrejte místnost a **neza-  
pojíte ani neodpojíte** napájecí kabely tohoto či jiných spotřebičů. Informujte zákaznický servis.

V případě zasažení očí chladivem důkladně vypláchněte oči pod tekoucí vodou a ihned zavolejte očnímu lékaři.

**VAROVÁNÍ:** Systém chlazení je pod vysokým tlakem. Nemanipulujte s ním. Vzhledem k používání hořlavých chladiv je nutné přísně dodržovat pokyny pro instalaci, manipulaci a údržbu spotřebiče a pokud chcete spotřebič zlikvidovat, obraťte se na odborného pracovníka nebo náš poprodejní servis.

### **VAROVÁNÍ!**

V případě chladniček s funkcí ledové vody věnujte pozornost následujícímu varování:

Pro spotřebiče, které nejsou určeny k připojení k přívodu vody:

**VAROVÁNÍ:** plňte pouze pitnou vodou.

Pro spotřebiče určené k připojení k přívodu vody:

**VAROVÁNÍ:** připojujte pouze přívod pitné vody.

Chcete-li vyčistit vodní systém, prostudujte si uživatelskou příručku.

Máte-li nějaké otázky, obraťte se na poprodejní servis.

## Určené použití

Tento spotřebič je určen k chlazení a mrazení potravin. Je určen výhradně k používání v domácnostech a podobných oblastech, jako jsou kuchyně pro personál v obchodech, kancelářích a na dalších pracovištích, chalupy a hotely, motely a další obytné objekty, kde je používají zákazníci, stejně jako ubytovací zařízení typu penzionu se snídaní a cateringové služby. Není určen k používání v komerčním nebo průmyslovém prostředí. Na spotřebiči neprovádějte žádné změny nebo úpravy. Používání k jinému než určenému účelu může představovat nebezpečí a vést ke ztrátě platnosti záruky.

## Normy a směrnice a

Tento výrobek splňuje požadavky všech platných směrnic ES s odpovídajícími harmonizovanými normami a normami platnými ve Spojeném Království, které stanoví používání označení CE a UKCA.



### POZOR!

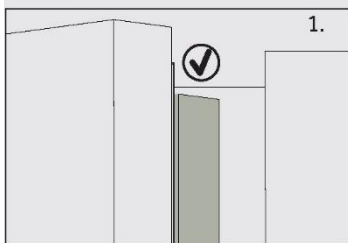

Když zavřete dvířka, svislá dvevní lišta na levých dvířkách chladničky by se měla ohnout dovnitř

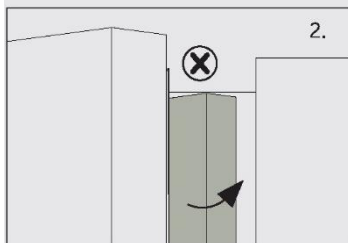

Jestliže se pokusíte zavřít levá dvířka a svislá dvevní lišta není ohnutá (2), nejprve byste ji měli ohnout, jinak dvevní lišta narazí do upevňovací osy nebo pravých dvířek. Pak by mohlo dojít k poškození prahu nebo k netěsnosti.

Uvnitř rámu je topné vlákno. Teplota povrchu mírně vzroste, což je normální a nebude to mít vliv na fungování spotřebiče.



## Upozornění

Vzhledem k technickým změnám a různým modelům nemusí některé obrázky v této příručce přesně zobrazovat váš model.

### Model (HCW58F18EHMP)

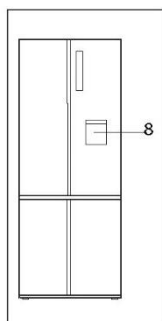
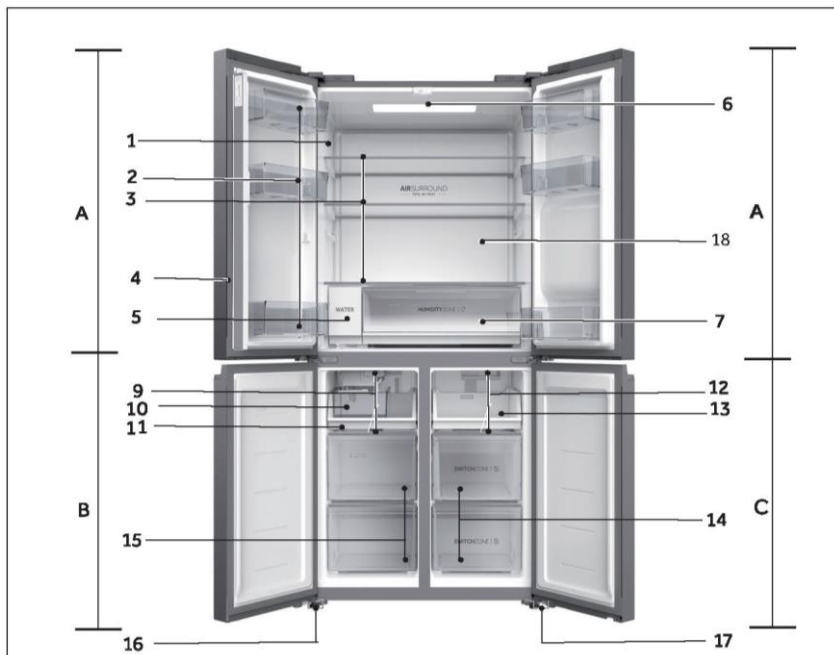

#### A: Prostor chladničky

- 1 Výrobní štítek
- 2 Dveřní police
- 3 Skříňová police
- 4 Dveřní lišta
- 5 Vodní filtr
- 6 Stropní světlo
- 7 Zásuvka Humidity Zone
- 8 Dávkač vody
- 18 Vzduchové potrubí

#### B: Prostor mrazničky

- 9 Vzduchové potrubí
- 10 Zásobník na led
- 11 Úložný zásobník
- 15 Úložná zásuvka
- 16 Nastavitelné nohy

#### C: Prostor Switch Zone

- 12 Vzduchové potrubí
- 13 Úložný zásobník
- 14 Úložná zásuvka Switch Zone
- 17 Nastavitelné nohy

## Ovládací panel (HCW58F18EHMP)

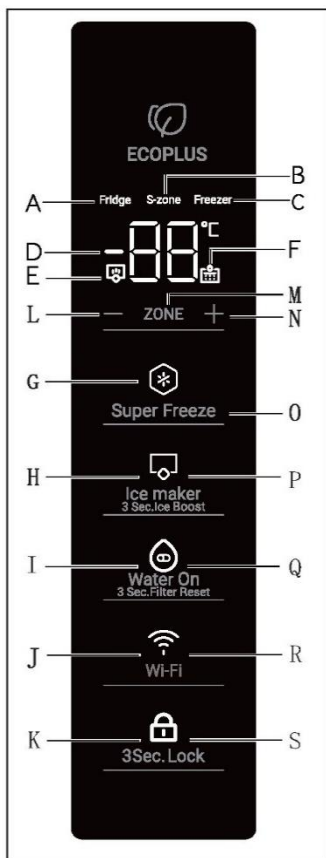
**Indikátor:**

- A Prostor chladničky
- B Switch Zone
- C Prostor mrazničky
- D Zobrazení teploty
- E Ice Boost
- F Výměna vodního filtru Prompt
- G Funkce Super Freeze
- H Výrobník ledu
- I Voda zapnuta
- J WI-FI
- K Zámek panelu

**Tlačítka:**

- L Regulace teploty „-“
- M Výběr prostoru
- N Regulace teploty „+“
- O Volič funkce Super Freeze
- P Volič funkce výrobce ledu
- Q Volič funkce zapnutí vody
- R Zapnutí/vypnutí funkce Wi-Fi
- S Volič funkce Zámek panelu

**Před prvním použitím**

- ▶ Odstraňte veškerý obalový materiál, uschovejte ho mimo dosah dětí a zlikvidujte ho způsobem šetrným k životnímu prostředí.
- ▶ Než do spotřebiče vložíte jakékoli potraviny, vyčistěte jeho vnitřní i vnější povrchy vodou a slabým saponátem.
- ▶ Po vyrovnání a vyčištění počkejte alespoň 2–5 hodin, než spotřebič připojíte k napájení. Viz část INSTALACE.
- ▶ Než naplníte prostory potravinami, nejprve je nechte ochladit na vysoké nastavení. Funkce Power- Freeze pomůže rychle ochladit prostory.
- ▶ Teplota v chladničce, teplota Switch Zone a teplota v mrazničce se automaticky nastaví na 5 °C, -18 °C a -18 °C. Jedná se o doporučené nastavení. V případě potřeby můžete tyto teploty změnit ručně. Viz NASTAVOVÁNÍ TEPLoty.

## Před prvním použitím funkce Ice and Water nebo Automatic Ice

Před použitím je nutné propláchnout filtr vodou, aby se odstranily nečistoty nebo vzduch zachycený v nádrži na vodu a v systému filtru.

### Pro Ice and Water

- Zatlačte spoušť dávkovače vody, abyste odebrali 4l dávku vody — před odebráním další dávky počkejte 4 minuty.
- Odeberte 4l dávku vody a potom počkejte další 4 minuty. Společně s vodou se může uvolnit uhlikatý zbytek. Není škodlivý a jedná se o normální jev vznikající během proplachování.
- Napusťte další 4 l vody. - Tím zabráníte nadměrnému odkapávání vody z dávkovače.
- Po několika dnech od instalace se může z dávkovače uvolnit několik kapek vody. Účelem je odstranit zbývající vzduch zachycený v dávkovači.
- Před použitím se ujistěte, že chladnička chladila alespoň 2 hodiny.



### Pro model Automatic Ice

- 1 Stisknutím tlačítka „P“ na ovládacím panelu zapnete funkci výrobce ledu.
- 2 První plný zásobník vyrobeného ledu vyhodte. Vyčistěte box na led vodou a nainstalujte jej zpět. Výrobek ledu je nyní připraven k použití.
- 3 Opakováním kroku 2 odstraňte prach v zásobníku na led nashromážděný během výroby a přepravy.
- 4 Vyprázdněte vodu, vysušte koš a správně jej vraťte zpět.
- 5 Po zapnutí výrobce ledu může být první zásobník ledu zbarvený. Není škodlivý a jedná se o normální jev vznikající během proplachování. První plný zásobník vyrobeného ledu vyhodte. Výrobek ledu je nyní připraven k použití.



## Upozornění

Účinnost vodního filtru se během používání zvýší, optimální účinnosti se dosáhne po dvou až třech plných zásobnících ledu.



## Dotyková tlačítka

Na ovládacím panelu jsou dotyková tlačítka, která reagují již na lehký dotyk prstem.

## Zapínání/vypínání spotřebiče

Spotřebič se spustí ihned po připojení k napájení.

Při prvním zapnutí chladničky se rozsvítí indikátor „D“ (ukazatel teploty).

Teplota v chladničce, teplota v Switch Zone a teplota v mrazničce se automaticky nastaví na 5 °C, -18 °C a -18 °C.

Pravděpodobně je aktivní zámek panelu.



### Upozornění

Spotřebič je přednastaven na doporučenou teplotu 5 °C (chladnička), -18 °C (Switch Zone) a -18 °C (mraznička). V normálních podmínkách okolního prostředí nemusíte nastavovat teplotu.

Když se spotřebič zapne poté, co byl odpojen od napájení, může trvat až 12 hodin, než dosáhne správné teploty.

Před vypnutím vyprázdněte spotřebič. Chcete-li spotřebič vypnout, vytáhněte napájecí kabel ze síťové zásuvky.

## Zamknutí/odemknutí panelu

Displej se automaticky vypne po 30 sekundách od stisknutí jakéhokoli tlačítka. Displej se automaticky zamkne. Rozsvítí se automaticky při stisknutí libovolného klíče nebo otevření libovolných dveří.

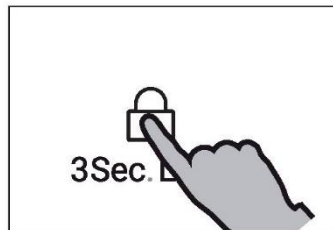

## Upozornění

Teplotu chladničky, teplotu Switch Zone, teplotu mrazničky, funkci Super Freeze, funkci výrobniku ledu, funkci zapnutí vody, funkci Wi-Fi nelze nastavit ve stavu uzamčení.

## Pohotovostní režim

Displej se automaticky vypne po 30 sekundách od stisknutí jakéhokoli tlačítka. Displej se automaticky zamkne. Po stisknutí nějakého tlačítka nebo otevření dvířek se automaticky rozsvítí. (Výstraha displej nerozsvítí)

## Režim ručního nastavení

Pokud chcete ručně nastavit teplotu spotřebiče, můžete nastavit tlačítko pro nastavení teploty (viz část NASTAVENÍ TEPLITY)

## Nastavení teploty

Vnitřní teploty jsou ovlivňovány následujícími faktory:

- ▶ Okolní teplota
- ▶ Frekvence otevírání dvířek
- ▶ Množství uskladněných potravin
- ▶ Instalace spotřebiče

## Výstraha dveří

Výstraha dveří se spustí jako připomínka, když jsou dveře dlouho otevřené nebo nejsou správně zavřené.

## Nastavení teploty v chladničce

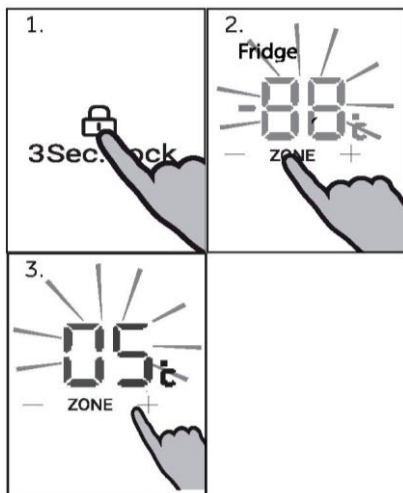

Dlouhým stisknutím tlačítka „S“ na 3 sekundy odemkněte nastavení.

V odemčeném stavu stiskněte klávesu „M“ (výběr prostoru) pro přepínání mezi prostory. Když se rozsvítí indikátor „A“ (Indikátor prostoru chladničky), stiskněte tlačítko „L“ (Regulace teploty „-“) nebo tlačítko „N“ (Regulace teploty „+“) pro nastavení teploty v prostoru chladničky. Hodnota zobrazená na ukazateli „D“ se po každém stisknutí tlačítka „L“ sníží o 1 °C.

Na displeji bliká a svítí nastavená teplota, po několika sekundách zhasne. Hodnota zobrazená na ukazateli „D“ se proto při každém stisknutí tlačítka „N“ zvýší o 1 °C. Na displeji bliká a svítí nastavená teplota, po několika sekundách zhasne. Teplotu v prostoru chladničky lze nastavit v rozsahu od 1 °C do 9 °C s přírůstkem 1 °C.



### Upozornění

Teplotu chladničky nelze nastavit ve stavu uzamčení.

## Nastavení teploty v mrazničce

Dlouhým stisknutím tlačítka „S“ na 3 sekundy odemkněte nastavení.

V odemčeném stavu stiskněte klávesu „M“ (výběr prostoru) pro přepínání mezi prostory. Když se rozsvítí indikátor „C“ (indikátor prostoru mrazničky), stiskněte tlačítko „L“ (regulace teploty „-“) nebo tlačítko „N“ (regulace teploty „+“) pro nastavení teploty prostoru mrazničky. Hodnota zobrazená na ukazateli „D“ se po každém stisknutí tlačítka „L“ sníží o 1 °C. Na displeji bliká a svítí nastavená teplota, po několika sekundách zhasne. Hodnota zobrazená na ukazateli „D“ se proto při každém stisknutí tlačítka „N“ zvýší o 1 °C. Na displeji bliká a svítí nastavená teplota, po několika sekundách zhasne. Teplotu v prostoru mrazničky lze nastavit v rozsahu od -14 °C do -24 °C s přírůstkem 1 °C.

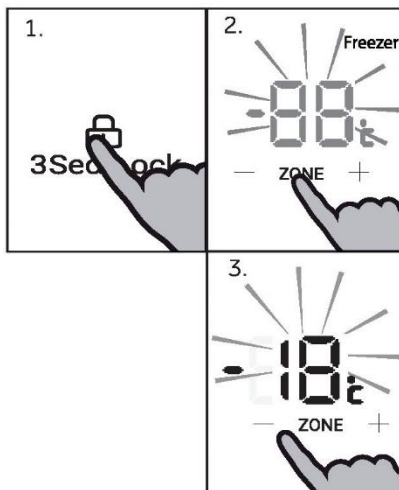

### Upozornění

Teplotu mrazničky nelze nastavit ve stavu Super Freeze a uzamčení.

## Nastavení teploty Switch Zone

Dlouhým stisknutím tlačítka „S” na 3 sekundy odemkněte nastavení.

V odemčeném stavu stiskněte klávesu „M” (výběr prostoru) pro přepínání mezi prostory. Když se rozsvítí indikátor „B” (indikátor Switch Zone), stiskněte tlačítko „L” (regulace teploty „-”) nebo tlačítko „N” (regulace teploty „+”) pro nastavení teploty v prostoru Switch Zone. Hodnota zobrazená na ukazateli „D” se po každém stisknutí tlačítka „L” sníží o 1 °C. Na displeji bliká a svítí nastavená teplota, po několika sekundách zhasne. Hodnota zobrazená na ukazateli „D” se proto při každém stisknutí tlačítka „N” zvýší o 1 °C. Na displeji bliká a svítí nastavená teplota, po několika sekundách zhasne. Teplotu v prostoru Switch Zone lze nastavit v rozsahu od 5 °C do -18 °C s přírůstkem 1 °C.

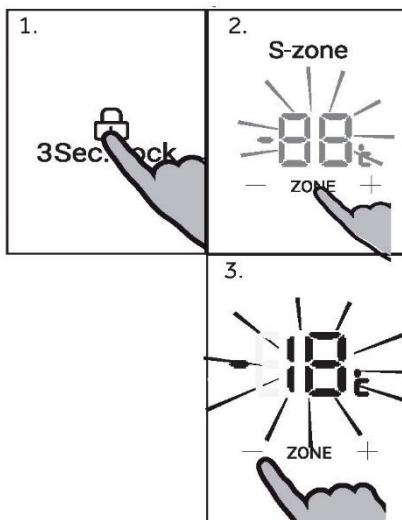

### Upozornění

Teplotu Switch Zone nelze nastavit ve stavu uzamčení.

## Funkce Super Freeze

Funkce Super Freeze dokáže zmrazit čerstvé potraviny co nejdříve tím, že urychlí zmrazení a zachová tak nejlepší nutriční hodnotu, vzhled a chuť potravin. Pokud potřebujete najednou zmrazit velké množství potravin, doporučuje se nastavit funkci Super Freeze 24 h před použitím prostoru mrazničky.

Dlouhým stisknutím tlačítka „S“ na 3 sekundy odemkněte nastavení.

V odemčeném stavu stiskněte tlačítko „O“ (volič funkce Super Freeze), rozsvítí se indikátor „G“ (indikátor funkce Super Freeze), výrobek přejde do režimu Super Freeze. Výrobek automaticky opustí režim Super Freeze po 50 hodinách aktivace. Pro ruční ukončení režimu Super Freeze stiskněte tlačítko „O“ (volič funkce Super Freeze) ve stavu odemknutí, indikátor „G“ (indikátor funkce Super Freeze) zhasne, výrobek opustí režim Super Freeze.

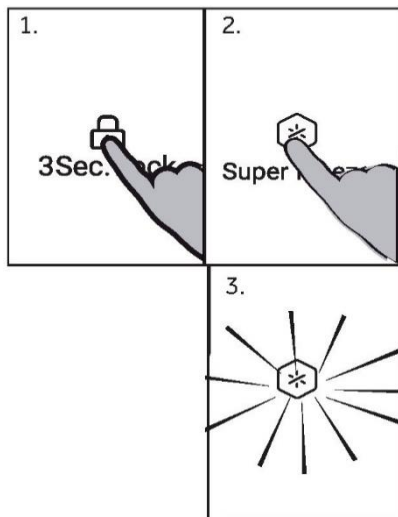

### **i** Upozornění

V režimu Super Freeze jsou tlačítka „L“ (regulace teploty „-“) a tlačítko „N“ (regulace teploty „+“) při zvolení prostoru mrazničky zablokovány a teplotu v prostoru mrazničky nelze nastavit.

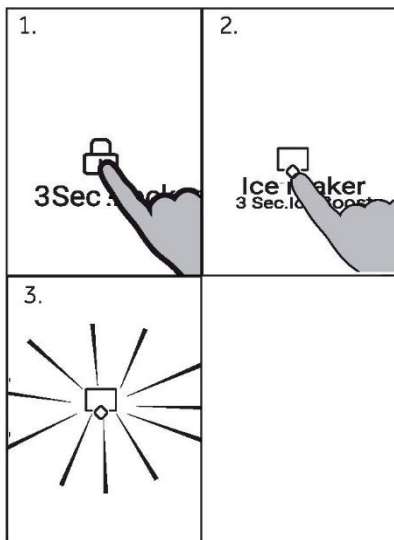

## Výrobník ledu

Ve stavu odemknutí stiskněte tlačítko „P“ (volič výrobku ledu), rozsvítí se indikátor „H“ (indikátor výrobku ledu), produkt vstoupí do režimu výrobku ledu. Pro ukončení režimu výrobku ledu stiskněte tlačítko „P“ (volič funkce výrobku ledu) ve stavu odemknutí, indikátor „H“ (indikátor výrobku ledu) zhasne, produkt ukončí režim výrobku ledu.



### Upozornění

Výrobník ledu je ve výchozím nastavení vypnutý, když je chladnička poprvé zapnuta. Výrobník ledu je navržen tak, aby automaticky dávkoval led do zásobníku ledu pod ním, dokud nezaznamená, že je zásobník plný. Čím více ledu použijete, tím více ho vyrobí.

## 3 Sek. Ice Boost

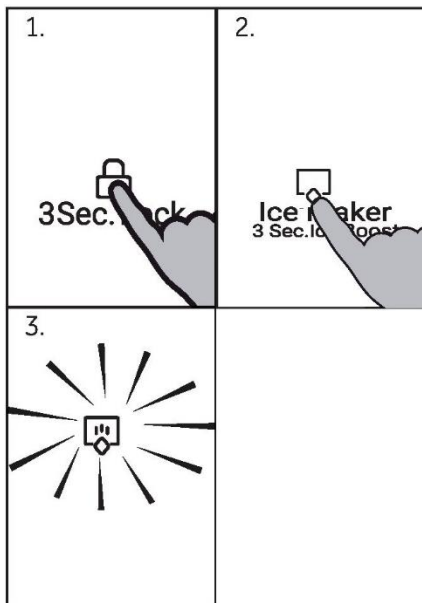

Ve stavu odemknutí stiskněte tlačítko "P" (volič výrobniku ledu) na 3 sekundy, rozsvítí se indikátor "H" (indikátor výrobniku ledu) a indikátor "E" (indikátor nárůstu ledu) a funkce nárůstu ledu je povolena.

Ve stavu odemknutí a pod funkcí Ice Boost stiskněte tlačítko "P" (volič výrobniku ledu) po dobu 3 sekund, poté, co uslyšíte jeden pípavý zvuk, indikátor "E" (indikátor Ice Boost) zhasne, produkt ukončí funkci Ice Boost. Indikátor výrobniku ledu „H“ stále svítí a funkce výrobniku ledu je stále aktivována.

### Upozornění

Pokud je před vstupem do funkce Ice Boost zapnutý výrobnik ledu. Když produkt opustí funkci Ice Boost, indikátor výrobniku ledu „H“ stále svítí a výrobnik ledu stále funguje normálně; Pokud je výrobnik ledu deaktivován před vstupem do funkce Ice Boost, když produkt ukončí funkci Ice Boost, indikátor výrobniku ledu „H“ zhasne a výrobnik ledu přestane fungovat stejně.



**Funkce vodního filtru:**

Po 6 měsících od prvního zapnutí spotřebiče se rozsvítí indikátor „F“ (indikátor výměny vodního filtru) jako připomínka k výměně vodního filtru. Po výměně vodního filtru stiskněte tlačítko „Q“ (volič funkce zapnutí vody) po dobu 3 sekund, poté, co uslyšíte pípnutí, zhasne indikátor „F“ (indikátor výzvy k výměně vodního filtru), funkce výzvy k výměně vodního filtru se resetuje.

## Funkce zapnutí vody:

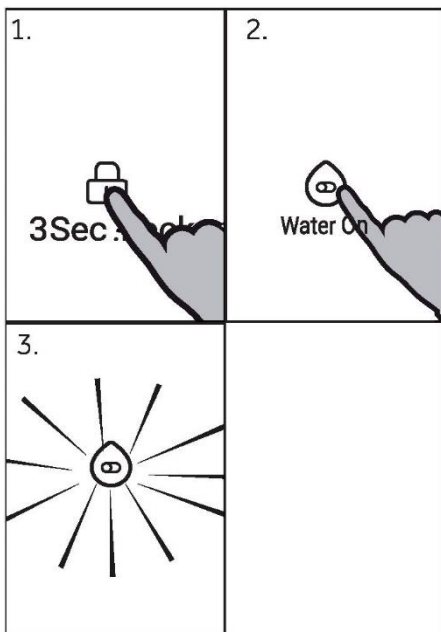

Ve stavu odemknutí stiskněte tlačítko „Q“ (voda na voliči funkce), po uslyšení jednoho pípnutí se rozsvítí indikátor „I“ (voda na indikátoru), je zapnuta funkce voda, při sešlápnutí pedálu vyjde z dávkovače voda. Znovu stiskněte tlačítko „Q“ (volič funkce zapnutí vody), indikátor „I“ (indikátor zapnutí vody) zhasne, funkce zapnutí vody je zakázána, voda nevyjde z dávkovače, když sešlápnete pedál.









### Upozornění

Pokud jsou pravé dveře chladničky otevřené, voda při sešlápnutí pedálu nevyteče, a to ani v případě, že je zapnuta funkce zapnutí vody.

## Nastavení režimu Wi-Fi

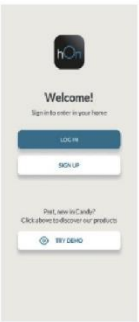
### POSTUP PÁROVÁNÍ S APLIKACÍ

<p>Krok 1</p> 	<ul style="list-style-type: none"> <li>• Stáhněte si aplikaci hOn z obchodu s aplikacemi</li> </ul>   
<p>Krok 2 Vytvořte si účet v aplikaci hOn, nebo se přihlaste, pokud již máte účet</p> 	<p>Krok 3 Řiďte se pokyny pro párování v aplikaci hOn</p> 

1. Podle pokynů v aplikaci nakonfigurujte Wi-Fi. Stiskněte tlačítko Wi-Fi „R“ na 3 sekundy a ikona Wi-Fi „J“ začne rychle blikat, aby se aktivoval model Wi-Fi.
2. Jakmile je Wi-Fi nakonfigurováno a navázáno připojení, ikona Wi-Fi „J“ svítí a je opravena.
3. Chcete-li vypnout funkci Wi-Fi, stiskněte jednou tlačítko „R“ a ikona Wi-Fi „J“ zhasne.

### Upozorňení

1. Chcete-li rekonfigurovat funkci Wi-Fi, stiskněte tlačítko Wi-Fi „R“ na 3 sekundy, ikona Wi-Fi rychle bliká a vstoupí do konfiguračního režimu
2. Pokud byl produkt nakonfigurován a funkce Wi-Fi byla vypnuta, chladnička po opětovném připojení k napájení nepřejde do konfiguračního režimu.

### Upozornění

1. Tento produkt není určen pro komerční použití.
2. Pracovní frekvence vysílače: 2400 MHz~2483,5MHz
3. Maximální výstupní výkon vysílače: 2.4GHz Wi-Fi: 16dBm; Bluetooth LE: 5dBm; Bluetooth(BR/EDR): 10dBm.



## Upozornění

1. Chcete-li vypnout Wi-Fi, stiskněte tlačítko Wi-Fi „R“ a ikona Wi-Fi „J“ se vypne.
2. Chcete-li zapnout Wi-Fi a zahájit konfiguraci, stiskněte tlačítko Wi-Fi „R“ a ikona Wi-Fi „J“ začne pomalu blikat. Pokud chcete funkci Wi-Fi vypnout, stiskněte jednou tlačítko „R“. Pokud chcete konfigurovat funkci Wi-Fi, stiskněte tlačítko „R“ na dobu 3 s, ale kratší než 20 s, a ozve se akustický signál, ikona Wi-Fi rychle bliká a přejde do režimu konfigurace. Výše uvedené kroky se opakují.
3. Pokud byl produkt nakonfigurován a funkce Wi-Fi byla vypnuta, chladnička po opětovném připojení k napájení do režimu konfigurace nevstoupí.
4. Jakmile je Wi-Fi nakonfigurována a připojení navázáno, ikona Wi-Fi „J“ je zapnutá a pevně nastavená.

## Výstraha dveří

Výstraha dveří se spustí jako připomínka, když jsou dveře dlouho otevřené nebo nejsou správně zavřené.

DVEŘE CHLADNIČKY VLEVO

DVEŘE CHLADNIČKY VPRAVO

DVEŘE MRAZNIČKY

DVEŘE SWITCH ZONE

## Dávkovač vody

Z dávkovače vody lze odebírat studenou pitnou vodu.

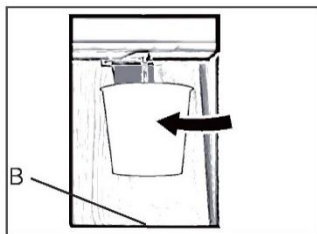

## Odebírání vody z dávkovače

1. Dejte sklenici pod vodní výpust.
2. Jemně zatlačte na páčku dávkovače vody. Ujistěte se, že sklenice je vyrovnána s dávkovačem, aby voda nevystříkla ven.
3. Vodu v zásobníku (B) je třeba včas odstranit, protože by mohla při otevírání a zavírání dvířek přetéct.

## Pokyny k výrobě ledu



### VAROVÁNÍ!

- ▶ Chladničku připojte výhradně k přívodu pitné vody.
- ▶ Připojení vodovodního potrubí smí provádět pouze kvalifikovaný instalatér a v souladu s místní legislativou a předpisy upravujícími kvalitu vody.



### Upozornění

Na instalaci vodovodního potrubí se nevztahuje záruka na spotřebič.

### Připojení vody ke spotřebiči

1. Odstraňte pryžovou zátku (1) z ventilu přívodu vody.
2. Vodovodní trubku pevně nasadte na přivodní ventil a utáhněte matici s nákrůžkem. Vodovodní trubku rozřežte na dvě poloviny, jednu použijte, a druhou část uchovejte jako náhradní díl.

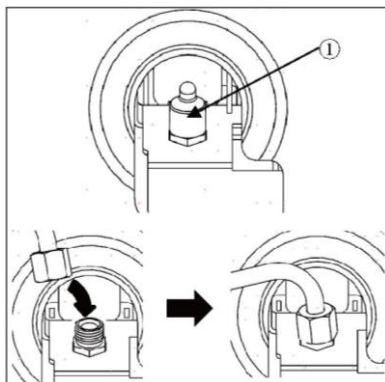

### Připojení k vodovodnímu kohoutku

Tato funkce je k dispozici pouze u některých modelů.

1. Zasuňte vodovodní trubku do otvoru přípojky kohoutku, která je součástí příslušenství. Při nasazování přípojky na trubku se snažte trubku pevně držet.
2. Před upevněním na kohoutek se ujistěte, že je na vnitřní straně přípojky nasazena gumová podložka.
  - ▶ Pokud váš vodovodní kohoutek neodpovídá velikosti závitu dodané přípojky, budete muset zakoupit samostatnou přípojku nebo adaptér.

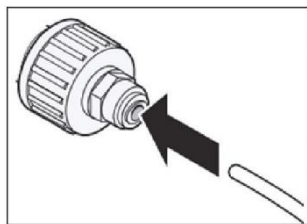

### Kontrola vodovodní přípojky

Tato funkce je k dispozici pouze u některých modelů.

- ▶ Zapněte přívod vody a zapněte spotřebič. Pečlivě zkontrolujte veškeré příslušenství a ujistěte se, že nedochází k úniku způsobeným špatně namontovanými hadicemi.
- ▶ Stiskněte a podržte tlačítko 3Sec.Filter Reset (resetování filtru) po dobu tří sekund. Aktivovali jste nový vodní filtr.
- ▶ Umístěním šálku pod dávkovač vody zkontrolujte, zda spotřebičem protéká voda.
- ▶ Ještě jednou zkontrolujte těsnost spojovací trubky a spojů.

## Výměna vodního filtru

1. Zvedněte kryt vodního filtru.
2. Vyjměte jednorázový vodní filtr.
3. Vyměňte jej za nový vodní filtr. Vložte nový filtr do hlavy filtru a otáčejte jím ve směru hodinových ručiček, dokud se šipka na novém filtru nesrovná se šipkou na hlavě filtru. Vraťte filtr zpět na místo.
4. Zavřete kryt vodního filtru.

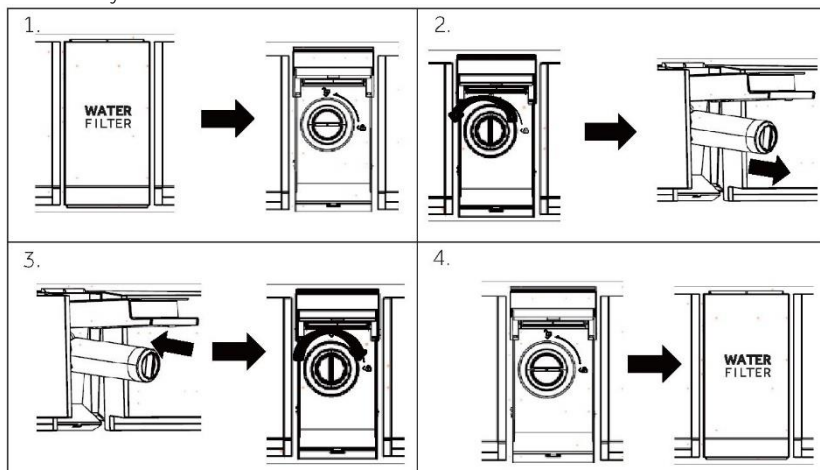

5. Stiskněte a podržte tlačítko **3Sec.Filter Reset** (resetování filtru) po dobu tří sekund.
6. Po dobu přibližně 5 minut pouštějte vodu po dávkách, abyste odstranili zachycený vzduch a nečistoty.



### POZOR!

- Pokud filtry nevměníte v požadovaném termínu nebo použijete vodní filtry, které společnost Haier neschválila, filtrační vložka nemusí těsnit a může dojít ke škodě na majetku.

## Model: Haier HRXWF

- Systém certifikovaný společností IAPMO R&T podle norem NSF/ANSI 42, 53, 401 a P473, které snižují nároky uvedené na výkonnostním listu a na adrese [iapmort.org](http://iapmort.org).
- Skutečný výkon se může lišit v závislosti na místních podmínkách vodovodního zařízení.

## Pokyny pro použití / parametry dodávky vody

Průtok: 0,5 gpm (1,89 lpm)

Zdroj vody: Pitná voda

Tlak vody: 25–120 psi (172–827 kPa)

Teplota vody: 33 °F – 100 °F (0,6 °C – 38 °C)

Kapacita: 170 galonů (643,5 litrů)

## Tipy pro ukládání čerstvých potravin

### Ukládání do prostoru chladničky

- ▶ Udržujte teplotu v chladničce pod 5 °C.
- ▶ Horké potraviny musí před uložením do spotřebiče vychladnout na pokojovou teplotu.
- ▶ Potraviny uchovávané v chladničce by se měly před uložením omýt a osušit
- ▶ Potraviny určené k uložení by měly být náležitě uzavřené, aby se zamezilo změnám vůně nebo chuti.
- ▶ Neskladujte nadměrné množství potravin. Mezi potravinami nechte volné místo, aby kolem nich mohl proudit studený vzduch; pak bude chlazení lepší a rovnoměrnější.
- ▶ Potraviny konzumované každý den by se měly ukládat na přední straně police.
- ▶ Mezi potravinami a vnitřními stěnami nechte mezery, kterými může proudit vzduch. Zejména neopírejte potraviny o zadní stěnu, protože tam by mohly zmrznout. Zamezte přímému kontaktu potravin (zejména olejnatých nebo kyselých) s vnitřním povrchem, protože oleje/kyseliny by mohly způsobit jeho korozi. Kdykoli objevíte olejnaté/kyselé nečistoty, odstraňte je.
- ▶ Rozmrazujte zmrazené potraviny v úložném prostoru chladničky. Pak budete moci použít zmrazené potraviny ke snížení teploty ve vnitřním prostoru a ušetříte energii.
- ▶ Uchovávání v chladničce může urychlit proces stárnutí některých druhů ovoce a zeleniny, například cuket, melounů, papáji, banánů, ananasu atd. Proto se nedoporučuje skladovat je v chladničce. Nicméně uložení na určitou dobu může podpořit zrání velmi nezralého ovoce. Také cibule, česnek, zázvor a další kořenová zelenina by se měly skladovat při pokojové teplotě.
- ▶ Nepříjemný zápach uvnitř chladničky může znamenat, že se něco zkažilo a bude nutné čištění. Viz ČIŠTĚNÍ A ÚDRŽBA.
- ▶ Různé potraviny by se měly ukládat na různá místa podle jejich vlastností:



### Upozornění

Mezi uloženými potravinami a vzduchovým kanálem nebo snímači udržujte vzdálenost větší než 10 mm, aby bylo zaručeno účinné chlazení.



- 1 Máslo, sýry atd.
- 2 Vejce, plechovky, konzervy, koření atd.
- 3 Nápoje a láhve.
- 4 Nakládané potraviny, konzervy atd.
- 5 Masné výrobky, přesoňáčky, těstoviny, konzervy, mléko, tofu, mléčné výrobky atd.
- 6 Vařené maso, klobásy atd.
- 7 Zásuvka Humidity Zone: Ovoce, zelenina, saláty atd.

## Uložení do prostoru Switch Zone

Prostor Switch Zone umožňuje nastavit teplotu v rozmezí od -18 °C do 5 °C podle potřeby skladování potravin a poskytuje vám další flexibilitu v možnostech skladování pro vaše pohodlí.

<b>-18 °C</b>	Pro běžné zmrazené potraviny, které vyžadují skladování v rozmezí 1–12 měsíců.	Maso, drůbež, mořské plody, předvařené potraviny a zbytky jídel, některé druhy ovoce a zeleniny, zmrzlina a jiné mražené dezerty.
<b>-7 °C</b>	Umožňuje snadné porcování potravin a možnost ohřívát, vařit nebo podávat potraviny přímo z prostoru bez čekání na rozmrazení.	Maso, mořské plody, polévky, omáčky, pyré, chléb, moučníky a pečivo.  Poznámka: Doporučuje se pro skladování krémových dezertů, jako je zmrzlina.
<b>0 °C</b>	Poskytuje dokonalou skladovací zónu pro rychle se kazící potraviny, aby si zachovaly svou důležitou čerstvost a kvalitu.	Rychle se kazící maso, drůbež a mořské plody. Alkoholické nápoje, například pivo.
<b>5 °C</b>	Ideální režim pro čerstvé potraviny, jako je ovoce a zelenina, mléčné výrobky, maso a nápoje.	Ovoce a zelenina, mléčné výrobky, džemy a zavařeniny, maso a nápoje.



## Ukládání do prostoru mrazničky

- ▶ Udržujte teplotu mrazničky na  $-18\text{ }^{\circ}\text{C}$ .
- ▶ 24 hodin před zmrazením zapněte funkci Super-freeze; pro malé množství potravin postačí 4–6 hodin.
- ▶ Horké potraviny musí před uložením do prostoru mrazničky vychladnout na pokojovou teplotu.
- ▶ Potraviny nakrájené na malé porce zmrznou rychleji a snáze se rozmrazují a připravují. Doporučená hmotnost každé porce je méně než 2,5 kg
- ▶ Před vložením do mrazničky je vhodné potraviny zabalit. Vnější povrch obalu musí být suchý, aby balíčky nepřimrzly k sobě. Obalové materiály by měly být bez zápachu, vzduchotěsné, nejedovaté a netoxické.
- ▶ Na obal zaznamenejte datum zmrazení, časový limit a název potravin podle příslušných údajů pro různé potraviny, abyste předešli překročení doby skladovatelnosti.
- ▶ **VAROVÁNÍ!** Kyseliny, zásady, sůl apod. by mohly způsobit korozi vnitřního povrchu mrazničky. Nepokládejte potraviny obsahující tyto látky (např. mořské ryby) přímo na vnitřní povrch. Slaná voda v mrazničce by se měla ihned odstranit.
- ▶ Nepřekračujte doby skladovatelnosti potravin doporučené výrobcem. Vyjímejte z mrazničky pouze potřebné množství potravin.
- ▶ Rozmrazené potraviny rychle zkonzumujte. Rozmrazené potraviny již nelze znovu zmrazit, dokud se nejprve nepřipraví, jinak by se zhoršila jejich požitelnost.
- ▶ Neukládejte do prostoru mrazničky nadměrné množství čerstvých potravin. Věnujte pozornost kapacitě mrazničky - viz TECHNICKÉ ÚDAJE nebo údaje na typovém štítku.
- ▶ Potraviny lze skladovat v mrazničce při teplotě nejméně  $-18\text{ }^{\circ}\text{C}$  po dobu 2 až 12 měsíců v závislosti na jejich vlastnostech (např. maso: 3–12 měsíců, zelenina: 6–12 měsíců)
- ▶ Při zmrazování čerstvých potravin zamezte jejich kontaktu s již zmrazenými potravinami. Hrozí nebezpečí rozmrazení!

## Při ukládání potravin prodáváných ve zmrazeném stavu se řiďte těmito pokyny:

- ▶ Vždy dodržujte pokyny výrobce ohledně doby skladovatelnosti potravin. Tyto pokyny nepřekračujte!
- ▶ Snažte se co nejvíce zkrátit dobu mezi nákupem a uložením, aby zůstala zachována kvalita potravin.
- ▶ Kupujte mražené potraviny, které byly skladovány při teplotě  $-18\text{ }^{\circ}\text{C}$  nebo nižší.
- ▶ Nekupujte potraviny, které mají na obalu led nebo námrazu. Znamená to, že tyto výrobky mohly být v nějakém okamžiku částečně rozmrazené a znovu zmrazené. Vzrůst teploty ovlivňuje kvalitu potravin.



### Upozornění

- ▶ Mezi uloženými potravinami a vzduchovým kanálem udržujte vzdálenost větší než 10 mm, aby bylo zaručeno účinné chlazení.

## Vícecestný průtok vzduchu

Chladnička je vybavena systémem vícecestného průtoku vzduchu, který zajišťuje proudění chladného vzduchu v každé úrovni polic. Pomáhá to udržovat jednotnou teplotu, která zaručí, že potraviny vydrží déle v čerstvém stavu.

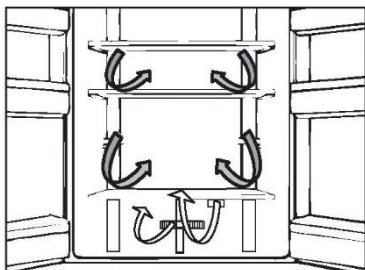

## Nastavitelné police

Výšku polic lze upravovat tak, aby vyhovovala vašim požadavkům na ukládání.

1. Chcete-li přemístit nějakou polici, vyjměte ji tak, že nejprve nadzdvihnete okraj (1) a potom ji vytáhnete ven (2).
2. Při instalaci ji položte na výstupky na obou stranách a zatlačte ji až dozadu tak, aby se zadní strana police usadila uvnitř drážek v bočních stranách

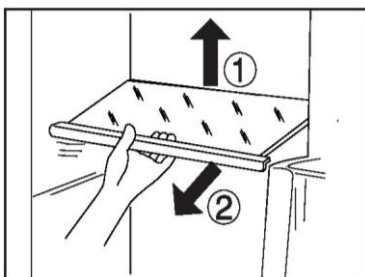

### **i** Upozornění:

Ujistěte se, že oba konce police jsou v rovině.

## Zásuvka Humidity Zone

V tomto prostoru je hladina vlhkosti kolem 85 %. Je regulována automaticky systémem a vhodná k ukládání ovoce, zeleniny, salátů a jiných potravin.

### **i** Upozornění:

- ▶ Plastový kryt uvnitř obou zón neodstraňujte. Udrží vlhkost.
- ▶ V těchto dvou zásuvkách by se nemělo uchovávat ovoce citlivé na chlad, například ananas, avokádo, banány, grapefruity, zelenina jako brambory, lilky, fazole, okurky, cukety a rajčata a sýry.

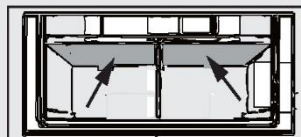

## Odnímatelné dveřní police

Police ve dvířkách lze vyjímat za účelem čištění:  
Uchopte rukama obě strany police, zdvihněte ji nahoru (1) a vytáhněte ji ven (2).  
Při vkládání dveřní police proveďte výše popsané kroky v opačném pořadí.

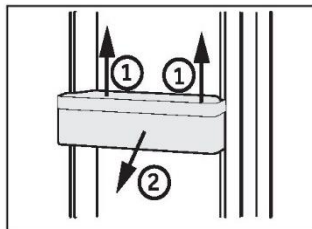

## Vyjímatelná zásuvka mrazničky

Chcete-li vyndat zásuvku, vytáhněte ji, jak nejdále to půjde (1), zdvihněte ji a vyjměte (2).  
Při vkládání zásuvky proveďte výše popsané kroky v opačném pořadí.

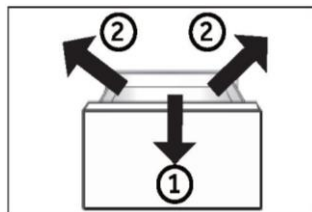

## VOLITELNÉ VYBAVENÍ: Ukazatel správné teploty

Indikátor teploty OK lze použít ke stanovení teploty pod +4 °C. Teplotu postupně snižujte, dokud se na displeji neobjeví nápis „OK“.



## Světlo

Vnitřní osvětlení LED se rozsvítí při otevření dveří a automaticky zhasne, pokud zůstanou dveře otevřené déle než 7 minut. Fungování světel není ovlivňováno žádným z nastavení spotřebiče.



## Tipy pro úsporu energie

- ▶ Zajistěte, aby měl spotřebič náležitě větrání (viz INSTALACE).
- ▶ Neinstalujte spotřebič na přímé sluneční světlo nebo do blízkosti zdrojů tepla (např. sporáků nebo ohříváčů).
- ▶ Vyhýbejte se zbytečně nízké teplotě uvnitř spotřebiče. Čím nižší je nastavená teplota ve spotřebiči, tím vyšší je spotřeba energie.
- ▶ Funkce jako Super- Freeze spotřebovávají více energie.
- ▶ Teplé jídlo nechte před vložením do spotřebiče vychladnout.
- ▶ Otvírejte dvířka spotřebiče co nejméně a na co nejkratší dobu.
- ▶ Nepřepíňujte spotřebič, aby se nenarušilo proudění vzduchu.
- ▶ Zamezte přítomnosti vzduchu v obalech potravin.
- ▶ Udržujte těsnění dvířek v čistém stavu, aby se dvířka vždy správně zavírala.
- ▶ Rozmrazujte zmrazené potraviny v úložném prostoru chladničky.
- ▶ Energeticky nejúspornější konfigurace vyžaduje, aby byly ve spotřebiči nainstalovány přihrádky, schránka na potraviny, police ve stavu jako z výroby a aby uložené potraviny co nejméně zakrývaly výstup vzduchového kanálu.

**VAROVÁNÍ!**

Před čištěním odpojte spotřebič od napájení.

**Čištění**

Spotřebič čistěte pouze tehdy, když je v něm uloženo jen málo potravin, nebo je prázdný. Spotřebič by se měl čistit každé čtyři týdny, aby byl dobře udržovaný a zamezilo se zápachu z uložených potravin.

**VAROVÁNÍ!**

- ▶ Nečistěte spotřebič tvrdými kartáči, drátěnými kartáči, práškovým mycím prostředkem, benzínem, amylacetátem, acetonem, podobnými organickými roztoky a kyselými nebo zásaditými roztoky. K čištění použijte speciální čisticí prostředek na chladničky, aby se zamezilo poškození.
- ▶ Během čištění na spotřebič nestříkejte ani nelijte vodu.
- ▶ K čištění spotřebiče nepoužívejte vodní postřik ani proud vody.
- ▶ Nečistěte chladné skleněné police horkou vodou. Náhlá změna teploty by mohla způsobit, že sklo praskne.
- ▶ Nedotýkejte se vnitřního povrchu úložného prostoru mrazničky, zejména ne mokřými rukama, protože by mohly přimrznout k povrchu.
- ▶ V případě ohřátí zkontrolujte stav mražených potravin.



- ▶ Vždy udržujte těsnění dvířek v čistém stavu.
  - ▶ Očistěte vnitřek a skříň spotřebiče houbou navlhčenou v teplé vodě s neutrálním čisticím prostředkem.
1. Vydrhněte vnitřní a vnější povrchy chladničky včetně těsnění dvířek, polic ve dvířkách, skleněných polic, přihrádek apod. měkkou utěrkou nebo houbou namočenou v teplé vodě (do teplé vody můžete přidat neutrální saponát).
  2. Pokud se rozlijí nějaká tekutina, vyjměte všechny zasažené součásti, opláchněte je přímo pod tekoucí vodou, osušte a vraťte zpět do chladničky.
  3. Pokud se rozlijí smetana (například šlehačka nebo roztátá zmrzlina), vyjměte všechny zasažené součásti, na nějakou dobu je vložte do teplé vody o teplotě asi 40 °C, potom je opláchněte pod tekoucí vodou, osušte a vraťte zpět do chladničky.
  4. V případě, že uvnitř chladničky uvíznou nějaké malé díly nebo součásti (mezi policemi nebo zásuvkami), uvolněte je měkkým kartáčkem. Pokud na nějakou součást nedosáhnete, obraťte se na servis společnosti Haier
    - ▶ Opláchněte povrch a vysušte ho měkkou látkou.
    - ▶ Nemyjte žádné součásti spotřebiče v myčce.
    - ▶ Před opětovným spuštěním spotřebiče počkejte alespoň 5 minut, protože časté spouštění by mohlo poškodit kompresor.

**Odmrazování**

Prostory chladničky a mrazničky se odmrzáují automaticky; není nutný žádný ruční zásah.

## Výměna žárovek LED

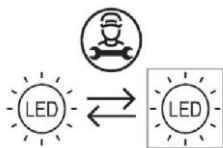

Vyměnitelný světelný zdroj (pouze LED), výměnu musí provést odborník

Tento výrobek obsahuje světelný zdroj s třídou energetické účinnosti G

prostor	Napětí	Max. výkon	Třída energetické účinnosti	Model
Chladnička	DC 12 V	5 W	G	HCW58F18EHMP

### Když se spotřebič delší dobu nepoužívá

Jestliže se spotřebič nebude delší dobu používat a budete využívat pouze funkci Holiday nebo funkci vypnutí chladničky:

- ▶ Vyměňte potraviny.
- ▶ Vytáhněte napájecí kabel ze zásuvky.
- ▶ Vyprázdněte a vyčistěte zásobník na vodu
- ▶ Vyčistěte spotřebič podle výše uvedeného popisu.
- ▶ Nechte dvířka otevřená, aby se uvnitř nevytvořil zápach.



### Upozornění

Spotřebič vypínejte pouze v nezbytně nutných případech.

### Přemísťování spotřebiče

1. Vyměňte všechny potraviny a odpojte spotřebič od napájení.
2. Připevněte police a ostatní pohyblivé součásti v chladničce a mrazničce lepicí páskou.
3. Nenaklánějte chladničku v úhlu větším než 45°, aby se předešlo poškození chladicího systému.



### VAROVÁNÍ!

- ▶ Nezdvihejte spotřebič za madla.
- ▶ Nikdy nepokládejte spotřebič vodorovně na zem.

## Čištění výrobku kostek ledu

1. Vypněte funkci výrobku ledu prostřednictvím panelu displeje, podržte rukojeť výrobku ledu a pomocí síly vytáhněte výrobek ledu.
2. Vyjměte sestavu výrobku ledu z chladničky a otočte výrobek ledu tak, aby byl viditelný zásobník na kostky ledu.
3. Vytáhněte oválný uzávěr na misce na led ve směru šipky 1. Nakloňte misku s ledem nahoru a vytáhněte ji ve směru šipky 2.

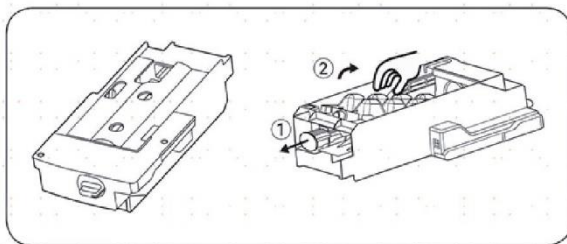

4. Po vyčištění zásobníku jej vložte zpět, poté pevně zatlačte do výrobku ledu, zavřete zásuvku mrazničky a zapněte funkci výrobku ledu prostřednictvím panelu displeje.

## Bezpečnostní opatření při používání výrobku ledu

U nově nainstalovaného spotřebiče byste měli počkat 24 hodin. To umožní, aby mrazicí prostor vychladl, takže může vytvářet led.

- Stroj na výrobu ledu bude pokaždé vyrábět 8 kostek ledu; ale specifické množství ledu bude záviset na vnitřní teplotě, frekvenci otevírání dveří, tlaku vody, teplotě mrazicího prostoru atd.
- Aby se zajistilo, že se zásobník na led naplní kostkami ledu, měl by být zásobník na led často vytažen tak, aby se kostky ledu rovnoměrně rozložily.
- Je běžným jevem, že některé kostky ledu se během odstraňování shluknou.
- Když teplota v mrazicím prostoru dosáhne nebo je nižší než 8 °C, výrobek ledu začne vyrábět led (pokud právě začínáte používat výrobek ledu nebo nebyl používán k výrobě ledu po dlouhou dobu, měli byste zlikvidovat první várku kostek ledu, aby se nečistoty ve vodovodním potrubí odplavily.)
- Výrobek ledu musí být instalován v chladničce prostřednictvím autorizovaného servisu.
- NIKDY nevystavujte vodní potrubí teplotám pod 0 °C, aby nedošlo k zamrznutí.
- Zkoušejte netěsnosti hadičky propláchnutím hadičky vodou, dokud voda nevyteče.
- Po umístění spotřebiče na vámi zvolené místo se ujistěte, že je vodní trubice uspořádána tak, aby nedošlo k jejímu poškození ohyby a zlomy a aby neobsahovala žádné zdroje tepla.
- Jakmile je teplota uvnitř mrazničky -8 °C, začne výroba ledu.
- NEDOTÝKEJTE SE prostoru na kostky ledu rukama ani žádným náradím, abyste se vyhnuli zranění nebo poškození.
- Nepřidávejte vodu ručně — jedná se o automatický vodní systém. Pokud je výrobek ledu zapnutý, ale spotřebič není připojen k vodě, nebude výrobek ledu fungovat.

## **Pokud občas uslyšíte neobvyklé zvuky v chladničce**

Občas uslyšíte zvuky „křupání“, ale jedná se o běžné zvuky, které se při výrobě ledu ozývají, takže se jich nebojte.

## **Pokud často nepoužíváte kostky ledu**

„Staré“ kostky ledu se zakalí a nebudou chutnat čerstvě, proto prosím pravidelně čistěte táč s kostkami ledu a myjte ho teplou vodou. Před výměnou zásobníku na led se ujistěte, že jej ochladíte, jinak se led přilepí na jiné části ledového stroje a ovlivní funkci výroby ledu.

## **Pokud se výrobník ledu v mrazicím prostoru delší dobu nepoužívá**

Pokud se nepoužívá po dlouhou dobu, vyjměte prosím automatický výrobník ledu a veškeré zbytky ledu v přihrádce na led, umyjte zásobník na led a přihrádku na led teplou vodou, osušte je čistým ručníkem a položte je někam jinam, aby se zvětšil úložný prostor. Zásobník vody by měl být odstraněn, veškerá zbytková voda by měla být vypuštěna.

## **Pokud se výrobník ledu v mrazicím prostoru delší dobu nepoužívá**

Kapacita výroby ledu je 0,8 kg/24 hodin (toto číslo je výsledek testu v laboratoři při okolní teplotě 25 ° C). Při každodenním používání spotřebiče se v důsledku rozdílné okolní teploty a tlaku vody může kapacita výroby ledu mírně lišit.

Kostky ledu, které se vyrobí během první dávky kostek po spuštění spotřebiče nebo po delší přestávce, neskladujte. Tyto kostky zlikvidujte.

Chcete-li, aby se zásobník na kostky ledu naplnil na maximální kapacitu, budete muset pravidelně ručně uspořádat kostky ledu.

Některé kostky ledu se mohou při pádu do úložného boxu držet pohromadě – budete je muset oddělit, abyste umožnili maximální využití ledničky.

Vyhod'te několik prvních šarží kostek ledu, pokud vyrábíte led poprvé nebo jste to dlouho neudělali.

Pokud se led zmenší, může to znamenat, že filtr je zablokovaný nečistotami.



Mnoho problémů můžete vyřešit sami bez konkrétních odborných znalostí. V případě nějakého problému zkontrolujte všechny možnosti a řiďte se níže uvedenými pokyny, než se obrátíte na poprodejní servis. Viz ZÁKAZNICKÝ SERVIS.



## VAROVÁNÍ!

- ▶ Před zahájením údržby vypněte spotřebič a vytáhněte zástrčku napájecího kabelu ze zásuvky.
- ▶ Servis elektrického zařízení by měli provádět pouze kvalifikovaní elektrikáři, protože nepatřičné opravy by mohly vést k vážným následným škodám.
- ▶ Poškozený napájecí kabel by měl vyměnit pouze výrobce, jeho servisní zástupce nebo osoby s podobnou kvalifikací, aby se vyloučilo riziko.

Problém	Možná příčina	Možné řešení
Kompresor nepracuje.	<ul style="list-style-type: none"> <li>• Síťová zástrčka není zapojena do síťové zásuvky.</li> <li>• Spotřebič provádí cyklus odmrazování</li> </ul>	<ul style="list-style-type: none"> <li>• Zapojte síťovou zástrčku.</li> <li>• Jedná se o normálníjev při automaticém odmrazování</li> </ul>
Spotřebič se spouští často, nebo běží příliš dlouho.	<ul style="list-style-type: none"> <li>• Vnitřní nebo venkovní teplota je příliš vysoká.</li> <li>• Spotřebič byl určitou dobu vypnutý.</li> <li>• Dvířka spotřebiče nejsou těsně zavřená.</li> <li>• Dvířka se otvírala příliš často, nebo byla příliš dlouho otevřená.</li> <li>• Nastavená teplota pro prostor mrazničky je příliš nízká.</li> <li>• Těsnění dvířek je znečištěné, opotřebené, popraskané nebo nesprávně nainstalované.</li> <li>• Není zaručena požadovaná cirkulace vzduchu.</li> </ul>	<ul style="list-style-type: none"> <li>• V tomto případě je normální, že spotřebič běží déle.</li> <li>• Normálně trvá 8 až 12 hodin, než se spotřebič úplně ochladí.</li> <li>• Zavřete dvířka/zásuvku a ujistěte se, že spotřebič je umístěn na rovné zemi a dvířkům nepřekáží žádná potraviny nebo nádoby.</li> <li>• Neotvírejte dvířka/zásuvku příliš často.</li> <li>• Nastavujte vyšší teplotu, dokud nedosáhnete uspokojivé teploty chladničky. Trvá 24 hodin, než se teplota chladničky ustálí.</li> <li>• Vyčistěte těsnění dvířek/zásuvky, nebo ho nechte vyměnit zákaznickým servisem.</li> <li>• Zajistěte odpovídající větrání.</li> </ul>
Vnitřek chladničky je znečištěný a/nebo zapáchá.	<ul style="list-style-type: none"> <li>• Je třeba vyčistit vnitřek chladničky.</li> <li>• V chladničce je uloženo nějaké silně aromatické jídlo.</li> </ul>	<ul style="list-style-type: none"> <li>• Vyčistěte vnitřek chladničky.</li> <li>• Důkladně zabalte jídlo.</li> </ul>
Uvnitř spotřebiče není dostatečně chladno.	<ul style="list-style-type: none"> <li>• Je nastavena příliš vysoká teplota.</li> <li>• Bylo uloženo příliš teplé jídlo.</li> <li>• Bylo uloženo příliš potravin najednou.</li> </ul>	<ul style="list-style-type: none"> <li>• Znovu nastavte teplotu.</li> <li>• Před uložením vždy nechte jídlo vychladnout.</li> <li>• Vždy ukládejte menší množství potravin.</li> </ul>

	<ul style="list-style-type: none"> <li>• Potraviny jsou příliš blízko sebe.</li> <li>• Dvířka/zásuvka spotřebiče nejsou těsně zavřené.</li> <li>• Dvířka/zásuvka se otvírala příliš často, nebo byla příliš dlouho otevřená.</li> </ul>	<ul style="list-style-type: none"> <li>• Nechte mezi potravinami mezery umožňující proudění vzduchu.</li> <li>• Zavřete dvířka/zásuvku.</li> <li>• Neotvírejte dvířka/zásuvku příliš často.</li> </ul>
Uvnitř spotřebiče je příliš chladno.	<ul style="list-style-type: none"> <li>• Je nastavena příliš nízká teplota.</li> <li>• Je aktivována funkce Super-Frz/ Super-Cool, nebo běží příliš dlouho.</li> </ul>	<ul style="list-style-type: none"> <li>• Znovu nastavte teplotu.</li> <li>• Vypněte funkci Super-Frz/ Super-Cool</li> </ul>
Tvoření vlhkosti na vnitřním povrchu chladicího prostoru.	<ul style="list-style-type: none"> <li>• Prostředí je příliš teplé a vlhké.</li> <li>• Dvířka/zásuvka spotřebiče nejsou těsně zavřené.</li> <li>• Dvířka/zásuvka se otvírala příliš často, nebo byla příliš dlouho otevřená.</li> <li>• Nádobý na potraviny nebo tekutiny zůstaly otevřené.</li> </ul>	<ul style="list-style-type: none"> <li>• Zvyšte teplotu.</li> <li>• Zavřete dvířka/zásuvku.</li> <li>• Neotvírejte dvířka/zásuvku příliš často.</li> <li>• Nechte horké potraviny vychladnout na pokojovou teplotu a zakryjte potraviny a tekutiny.</li> </ul>
Na vnějším povrchu chladničky nebo mezi dvířky a zásuvkou se hromadí vlhkost.	<ul style="list-style-type: none"> <li>• Prostředí je příliš teplé a vlhké.</li> <li>• Dvířka nejsou těsně zavřené. Chladný vzduch ve spotřebiči a teplý vnější vzduch, dochází ke kondenzaci.</li> </ul>	<ul style="list-style-type: none"> <li>• Jedná se o normální jev ve vlhkém prostředí; až se sníží vlhkost, situace se změní.</li> <li>• Ujistěte se, že dvířka/zásuvka jsou těsně zavřené.</li> </ul>
V prostoru mrazničky je silná vrstva ledu a námrazy.	<ul style="list-style-type: none"> <li>• Potraviny nebyly náležitě zabalené.</li> <li>• Dvířka/zásuvka spotřebiče nejsou těsně zavřené.</li> <li>• Dvířka/zásuvka se otvírala příliš často, nebo byla příliš dlouho otevřená.</li> <li>• Těsnění dvířek/zásuvky je znečištěné, opotřebené, popraskané nebo nesprávně nainstalované.</li> <li>• Něco uvnitř brání správnému zavření dvířek/zásuvky.</li> </ul>	<ul style="list-style-type: none"> <li>• Vždy dobře zabalte potraviny.</li> <li>• Zavřete dvířka/zásuvku.</li> <li>• Neotvírejte dvířka/zásuvku příliš často.</li> <li>• Vyčistěte těsnění dvířek/zásuvky, nebo ho vyměňte za nové.</li> <li>• Přemístěte vnitřní police, police na dvířkách nebo vnitřní nádoby, aby se mohla dvířka/zásuvka zavřít.</li> </ul>
Boční strany skříně a lišta na dvířkách jsou teplé.	<ul style="list-style-type: none"> <li>• -</li> </ul>	<ul style="list-style-type: none"> <li>• Jedná se o normální jev.</li> </ul>

Spotřebič vydává neobvyklé zvuky.	<ul style="list-style-type: none"> <li>Spotřebič nestojí na rovné zemi.</li> <li>Spotřebič se dotýká nějakého předmětu v jeho okolí.</li> </ul>	<ul style="list-style-type: none"> <li>Seřídte nohy, aby stál spotřebič rovně.</li> <li>Odstraňte předměty z okolí spotřebiče.</li> </ul>
Ozývá se slabý zvuk podobný proudění vody.	<ul style="list-style-type: none"> <li>-</li> </ul>	<ul style="list-style-type: none"> <li>Jedná se o normální jev.</li> </ul>
Ozývá se pípání alarmu.	<ul style="list-style-type: none"> <li>Dvířka úložného prostoru chladničky jsou otevřená.</li> </ul>	<ul style="list-style-type: none"> <li>Zavřete dvířka.</li> </ul>
Ozývá se slabé hučení.	<ul style="list-style-type: none"> <li>Protikondenzační systém je v chodu</li> </ul>	<ul style="list-style-type: none"> <li>Zabraňuje kondenzaci, jedná se o normální jev</li> </ul>
Nefunguje osvětlení interiéru nebo chladicí systém.	<ul style="list-style-type: none"> <li>Síťová zástrčka není zapojena do síťové zásuvky.</li> <li>Napájení nemá správné parametry.</li> <li>Žárovka LED je vadná.</li> </ul>	<ul style="list-style-type: none"> <li>Zapojte síťovou zástrčku.</li> <li>Zkontrolujte přívod elektrického napájení do místnosti. Zavolejte místnímu dodavateli elektřiny!</li> <li>Zavolejte do servisu se žádostí o výměnu žárovky.</li> </ul>

Chcete-li kontaktovat technickou pomoc, navštivte naše webové stránky:

<https://corporate.haier-europe.com/en/>

V části „Website“ zvolte značku svého výrobku a svou zemi. Budete přesměrováni na konkrétní webovou stránku, kde najdete telefonní číslo a kontaktní formulář technické pomoci.

## Výpadek napájení

V případě výpadku napájení by měly potraviny zůstat bezpečně v chladu po dobu asi 5 hodin. Během delšího výpadku napájení se řiďte těmito tipy, zejména v létě:

- ▶ Otvírejte dvířka/zásuvku co nejméně často.
- ▶ Během výpadku napájení nekládejte do spotřebiče další potraviny.
- ▶ Pokud je výpadek napájení oznámen předem a jeho délka překračuje 5 hodin, vyrobte trochu ledu a umístěte ho do nádoby v horní části prostoru chladničky.
- ▶ Ihned po výpadku napájení je nutné zkontrolovat potraviny.
- ▶ Vzhledem k tomu, že během výpadku napájení nebo jiné závady vzroste teplota v chladničce, doba skladování a požitelnost potravin se zkrátí. Jakékoli potraviny, které se rozmrazí, by se měly buď zkonsumovat, nebo brzy potom uvařit či upéct a znovu zmrazit (je-li to vhodné), aby se předešlo zdravotním rizikům.

## Funkce paměti během výpadku napájení

Po obnovení napájení bude spotřebič pokračovat v činnosti s parametry, které byly nastaveny před výpadkem.

## Vybalení



### VAROVÁNÍ!

- ▶ Spotřebič je těžký. Vždy s ním manipulujte alespoň ve dvou osobách.
- ▶ Uchovávejte všechny obalové materiály mimo dosah dětí a zlikvidujte je způsobem šetrným k životnímu prostředí.
- ▶ Vyjměte spotřebič z obalu.
- ▶ Odstraňte všechny obalové materiály.

## Podmínky prostředí

Pokojevá teplota by měla být vždy mezi 10 °C a 38 °C, protože může ovlivňovat teplotu uvnitř spotřebiče a jeho spotřebu energie. Bez náležité izolace nainstalujte spotřebič do blízkosti jiných spotřebičů vytvářejících teplo (trub, chladniček).

## Požadavky na prostor

Potřebný prostor s otevřenými dvířky:

W1 = 1076 mm

W2 = 1360 mm

D1 = 628 mm

D2 = 1064 mm

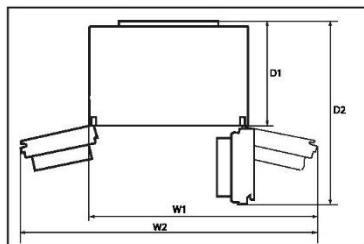

## Prostor pro větrání

Z bezpečnostních důvodů je nutné dodržet informace o požadovaném prostoru pro větrání, aby byl spotřebič dostatečně větráný.

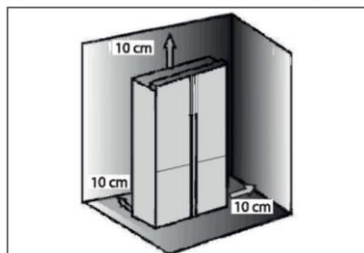

## Vyrovnaní spotřebiče

Spotřebič by se měl postavit na rovný a pevný povrch.

1. Nakloňte chladničku mírně dozadu.
2. Nastavte nohy na požadovanou výšku.

Ujistěte se, že vzdálenost od stěny na straně se závěsem je nejméně 10 cm, aby se mohla dvířka správně otvírat.

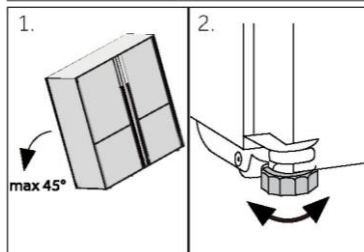

### Upozornění:

Pro volně stojící spotřebič: tento chladicí spotřebič není určen k používání jako vestavný spotřebič

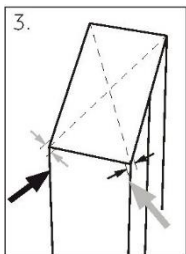

1. Stabilitu lze zkontrolovat střídavým kýváním po úhlopříčkách. Mírné kymáčení v obou směrech by mělo být stejné. Jinak by se mohl rám zdeformovat, což by mohlo mít za následek, že těsnění dvířek nebude přiléhat. Mírný náklon dozadu usnadňuje zavírání dvířek.

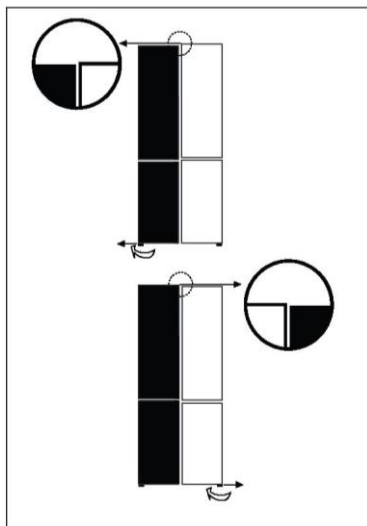

### Jemné nastavení dvířek

Jestliže nejsou dvířka v rovině, lze to napravit následujícím způsobem:

### Pomocí nastavitelné nohy

Otáčením nastavitelné nohy ve směru šipky zvýšujte nebo snižujte výšku.

V případě potřeby kontaktujte poprodejní servis.

### **i** Upozornění:

V průběhu používání chladničky může dojít k vychýlení dvířek způsobenému hmotností uložených potravin. V takovém případě je vyrovnejte výše popsány metodami.

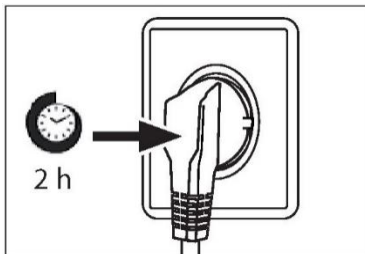

## Doba čekání

V kapsli kompresoru se nachází bezúdržbový mazací olej. V případě naklonění během přepravy se olej může dostat do uzavřeného potrubního systému. Před připojením spotřebiče k napájení musíte počkat 2 hodiny, aby všechen olej natekl zpět do kapsle.

## Připojení k elektrickému napájení

### Před každým připojením zkontrolujte:

- ▶ zda napájení, zásuvka a jištění odpovídají údajům na výrobním štítku.
- ▶ zda je síťová zásuvka uzemněná a nepoužívá se rozbočovací adaptér ani prodlužovací kabel.
- ▶ zda zástrčka přesně pasuje do zásuvky.

Zapojte zástrčku do náležitě nainstalované domácí zásuvky.



## VAROVÁNÍ!

Aby se zamezilo rizikům, výměnu poškozeného napájecího kabelu musí provést zákaznický servis (viz záruční list).

## Ice and Water

Instalaci vaší chladničky Ice and Water nebo Automatic Ice musí provést kvalifikovaný instalatér nebo vyškolený a certifikovaný servisní technik společnosti Haier, protože nesprávná instalace může vést k úniku vody.

Společnost Haier nepřebírá odpovědnost za škody (včetně škod způsobených vodou) způsobené chybnou montáží nebo instalací.



## VAROVÁNÍ!

- ▶ Připojte pouze k přívodu pitné vody. Vodní filtr filtruje pouze nečistoty ve vodě, aby byl led čistý a hygienický. Nemůže sterilizovat ani ničit bakterie či jiné škodlivé látky.
- ▶ Příliš vysoký tlak vody v hadici může poškodit spotřebič. Jestliže tlak vody v hadici překračuje 0,6 MPa, nainstalujte redukční ventil.
- ▶ Před připojením zkontrolujte, zda je voda čistá a čirá.



## Upozornění: Připojení vody

- ▶ Tlak studené vody musí být v rozsahu 0,15–0,6 MPa.
- ▶ Maximální přípustná délka vodní hadice je 8 metrů. Delší hadice budou mít vliv na obsah kostek ledu a studené vody.
- ▶ Okolní teplota musí být minimálně 0 °C.
- ▶ Chraňte vodní hadici před zdroji tepla.

1. Připojte konec potrubí (B2) k jednomu z adaptérů „D“, který pasuje k vodovodu.
2. Připojte konec hadice B1 k sestavě ventilu na zadní straně spotřebiče.
3. Otevřete vodovodní kohoutek, abyste zkontrolovali, zda je systém těsný, a propláchni hadici.

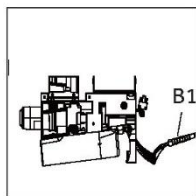
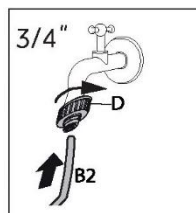

## VAROVÁNÍ!

- ▶ Zajistěte, aby byly přípojky vždy pevně utažené, suché a bez netěsností!
- ▶ Dejte pozor, aby hadice nebyla zmáčknutá, zauzlená nebo zkroucená

## Informační list výrobku podle nařízení EU č. 2019/2016

Značka	Haier
Název/označení modelu	HCW58F18EHMP
Kategorie modelu	Chladnička-mraznička
Třída energetické účinnosti	E
Roční spotřeba energie (kWh/rok)(1)	293
Celkový objem (l)	504
Objem chladničky (l)	319
Objem mrazicího prostoru (l)	86
Objem prostoru s nastavitelnou teplotou (l)	99
Hodnocení hvězdičkami	<b>✱✱✱✱</b>
Teplota ostatních prostorů > 14 °C	Neuvádí se
System bez námrazy	Ano
Mrazicí výkon (kg/24 h)	6
Klimatická třída (2)	SN-N-ST
Třída emisí hluku a emise hluku šířeného vzduchem (db(A) re 1 pW)	C(38)
Doba náběhu teploty (h)	9
Kapacita výroby ledu	0,8 kg/24 h
Typ spotřebiče	volně stojící
Ostatní informace	-



Vysvětlení:

- Ano, ve výbavě
- (1) Na základě výsledků zkoušky shody s normami v průběhu 24 hodin.  
Skutečná spotřeba je závislá na způsobu používání a umístění spotřebiče.
- (2) Klimatická třída SN: Tento spotřebič je určen k používání při teplotě okolí mezi +10 °C a +32°C  
Klimatická třída N: Tento spotřebič je určen k používání při teplotě okolí mezi +16 °C a +32°C  
Klimatická třída ST: Tento spotřebič je určen k používání při teplotě okolí mezi +16 °C a +38°C  
Klimatická třída T: Tento spotřebič je určen k používání při teplotě okolí mezi +16 °C a +43°C

### Další technické údaje

Napětí/frekvence	220–240 V~ / 50 Hz
Vstupní proud (A)	1.5
Hlavní pojistka (A)	16
Chladivo	R600a
Rozměry (V/Š/H v mm)	1775 / 830 / 705

Doporučujeme využívat zákaznický servis společnosti Haier a používat originální náhradní díly.

V případě nějakého problému se spotřebičem si nejprve přečtete část ŘEŠENÍ PROBLÉMU.

Pokud v ní nenajdete řešení, kontaktujte

- ▶ místního prodejce nebo
- ▶ naše Evropské středisko telefonické podpory (viz telefonní čísla uvedená níže) nebo
- ▶ část Servis a podpora na adrese [www.haier.com](http://www.haier.com), kde můžete aktivovat požadavek na servis
- ▶ a kde najdete také časté dotazy.

Chcete-li kontaktovat náš servis, ujistěte se, že máte k dispozici následující údaje. Tyto údaje lze najít na výrobním štítku.

Model \_\_\_\_\_

Sériové č. \_\_\_\_\_

V případě záruky se také podívejte do záručního listu dodaného s výrobkem.

## Evropské středisko telefonické podpory

Země*	Telefonní číslo	Ceny
<b>Haier Italy (IT)</b>	199 100 912	
<b>Haier Spain (ES)</b>	902 509 123	
<b>Haier Germany (DE)</b>	0180 5 39 39 99	<ul style="list-style-type: none"><li>• 14 Kč/min pevná linka</li><li>• max. 42 Kč/min mobil</li></ul>
<b>Haier Austria (AT)</b>	0820 001 205	<ul style="list-style-type: none"><li>• 14,53 Kč/min pevná linka</li><li>• max. 20 Kč/min vše ostatní</li></ul>
<b>Haier United Kingdom (UK)</b>	0333 003 8122	
<b>Haier France (FR)</b>	0980 406 409	

\* Údaje o ostatních zemích najdete na adrese [www.haier.com](http://www.haier.com)

Haier Europe Trading S.r.l

Branch UK

Westgate House, Westgate, Ealing

London, W5 1YY

\*Doba záruky chladničky:

Minimální záruka: 2 roky pro země EU, 3 roky pro Turecko, 1 rok pro Spojené království, 1 rok pro Rusko, 3 roky pro Švédsko, 2 roky pro Srbsko, 5 let pro Norsko, 1 rok pro Maroko, 6 měsíců pro Alžírsko, Tunisko nevyžaduje žádnou zákonnou záruku.

\*Doba dostupnosti náhradních dílů pro opravu spotřebiče:

Termostaty, snímače teploty, desky s plošnými spoji a světelné zdroje budou k dispozici po dobu nejméně sedmi let od uvedení posledního modelu spotřebiče na trh.

Madla dvířek, závěsy dvířek, přihrádky a koše budou k dispozici po dobu nejméně sedmi let a těsnění dvířek po dobu nejméně deseti let od uvedení posledního modelu spotřebiče na trh.

\*Chcete-li další informace o výrobku, navštivte stránky <https://eprel.ec.europa.eu/> nebo naskenujte kód QR na energetickém štítku dodaném se spotřebičem.

Haier Smart Home Co.,Ltd.  
No.1 Haier Road, Haier Industry Park, Hi-Tech Zone,  
266103 Qingdao, Shandong, Čína  
VYROBENO V ČÍNĚ

**Haier**



0060535246



Benutzerhandbuch

Kühl-Gefrierkombination

HCW58F18EHMP

DE

**Haier**

## Vielen Dank für den Kauf eines Haier-Produkts.

Bitte lesen Sie diese Anweisungen sorgfältig durch, bevor Sie dieses Gerät benutzen. Die Anleitung enthält wichtige Informationen, die Ihnen helfen, das Gerät optimal zu nutzen und eine sichere und ordnungsgemäße Installation, Verwendung und Wartung zu gewährleisten.

Bewahren Sie diese Anleitung an einem geeigneten Ort auf, damit Sie jederzeit für die sichere und ordnungsgemäße Verwendung des Geräts darauf zurückgreifen können.

Wenn Sie das Gerät verkaufen, weggeben oder bei einem Umzug zurücklassen, vergewissern Sie sich, dass diese Anleitung auch beigelegt wird, damit sich der neue Besitzer mit dem Gerät und den Sicherheitshinweisen vertraut machen kann.



### Legende

#### Warnung - Wichtige Sicherheitsinformationen



Allgemeine Informationen und Tipps



Umweltinformationen

### Entsorgung



Tragen Sie zum Schutz der Umwelt und der menschlichen Gesundheit bei. Die Verpackung zum Recyceln in die entsprechenden Behälter entsorgen. Unterstützen Sie das Recycling von Elektro- und Elektronik-Altgeräten. Entsorgen Sie Geräte, die mit diesem Symbol gekennzeichnet sind, nicht mit dem Hausmüll. Geben Sie das Produkt an Ihre lokale Recyclinganlage zurück oder wenden Sie sich an Ihre Stadtverwaltung.



## WARNUNG!

### Verletzungs- oder Erstickungsgefahr!

Kältemittel und Gase müssen fachgerecht entsorgt werden. Überprüfen Sie, dass der Schlauch des Kühlkreislaufs nicht beschädigt ist, bevor er ordnungsgemäß entsorgt wird. Trennen Sie das Gerät von der Stromversorgung. Trennen Sie das Netzkabel und entsorgen Sie es. Entfernen Sie die Bleche und Schubladen sowie die Türöffnung und Dichtungen, um zu verhindern, dass Kinder und Haustiere im Gerät eingeschlossen werden.

Sicherheitsinformationen.....	4
Produktbeschreibung .....	11
Bedienfeld.....	12
Nutzung.....	13
Ausstattung .....	30
Pflege und Reinigung.....	34
Fehlerbehebung .....	38
Installation .....	41
Technische Daten.....	45
Kundendienst .....	47

## Zubehör

Überprüfen Sie Zubehör und Dokumentation gemäß dieser Liste:



Eisschaufel



Wasserleitung



3 Abstandshalter

Energie-  
Kennzeichnung

Garantiekarte

Benutzer-  
handbuch  
„OK“-  
Aufkleber  
Benutzer-  
handbuch

Hinweis: Nur für das Modell HCW58F18EHMP

## Lesen Sie vor dem ersten Einschalten des Geräts folgende Sicherheitshinweise:



### **WARNUNG!**

#### **Vor der ersten Inbetriebnahme**

- ▶ Vergewissern Sie sich, dass keine Transportschäden vorliegen.
- ▶ Entfernen Sie alle Verpackungsteile und bewahren Sie sie außerhalb der Reichweite von Kindern auf.
- ▶ Warten Sie vor dem Einschalten des Geräts mindestens zwei Stunden, damit der Kühlkreislauf auch sicher und effektiv arbeitet.
- ▶ Das Gerät immer mit mindestens zwei Personen transportieren, da es schwer ist.

#### **Installation**

- ▶ Das Gerät sollte an einem gut belüfteten Ort aufgestellt werden. Idealerweise müssen mindestens 10 cm rund um das Gerät frei bleiben.
- ▶ Stellen Sie das Gerät niemals in einem feuchten Bereich oder an einem Ort auf, wo es mit Wasser nassgespritzt werden könnte. Reinigen Sie Wasserspritzer und Flecken mit einem weichen, sauberen Tuch.
- ▶ Stellen Sie das Gerät nicht in direktem Sonnenlicht oder in der Nähe von Hitzequellen (z. B. Herden, Heizungen) auf.
- ▶ Installieren und richten Sie das Gerät in einem Bereich ein, der für seine Größe und Verwendung geeignet ist.
- ▶ **WARNUNG:** Lüftungsschlitze am Gerät oder in der Einbaustruktur freihalten.
- ▶ Stellen Sie sicher, dass die elektrischen Informationen auf dem Typenschild der Stromversorgung entsprechen. Ist dies nicht der Fall, wenden Sie sich an einen Elektriker.
- ▶ Das Gerät wird über eine 220-240 V Wechselspannung/50 Hz betrieben. Abnormale Spannungsschwankungen könnten dazu führen, dass das Gerät nicht angeht, der Temperaturregler oder Kompressor beschädigt wird, oder dass während des Betriebs ein abnormales Geräusch auftritt. In einem solchen Fall ist ein automatischer Regler anzubringen.
- ▶ Verwenden Sie keine Mehrfachsteckadapter und Verlängerungskabel.
- ▶ **WARNUNG:** Keine Mehrfachsteckdosen oder Verlängerungen hinter dem Gerät platzieren.
- ▶ **WARNUNG:** Beim Aufstellen des Geräts darauf achten, dass das Stromkabel nicht eingeklemmt oder beschädigt wird.
- ▶ Nicht auf das Netzkabel treten.



**WARNUNG!**

- ▶ Verwenden Sie eine separate, geerdete Steckdose für eine leicht zugängliche Stromversorgung. Das Gerät muss geerdet werden.
- ▶ **Nur für Großbritannien:** Das Gerätenetzkabel ist mit einem 3-adrigen Stecker (Erdungsstecker) ausgestattet, der in eine 3-adrige Norm-Buchse (geerdet) passt. Den dritten Stift (Erdung) auf keinen Fall kappen oder entfernen. Das Gerät muss so installiert werden, dass der Stecker erreichbar ist.
- ▶ **WARNUNG:** Den Kühlkreislauf nicht beschädigen.  
**Täglicher Gebrauch**
- ▶ Dieses Gerät kann von Kindern ab 8 Jahren und Personen mit eingeschränkten körperlichen, sensorischen oder geistigen Fähigkeiten oder mangelnder Erfahrung und mangelndem Wissen benutzt werden, wenn diese in die sichere Bedienung des Geräts eingewiesen wurden oder beaufsichtigt werden und die damit verbundenen Gefahren verstanden haben.
- ▶ Kinder dürfen nicht mit dem Gerät spielen.
- ▶ Kinder im Alter von 3 bis 8 Jahren dürfen Kühlgeräte be- und entladen, aber die Kühlgeräte nicht reinigen und installieren.
- ▶ Kinder unter 3 Jahren vom Gerät fernhalten, es sei denn, sie werden ständig beaufsichtigt.
- ▶ Reinigung und Pflege darf nicht von Kindern ohne Aufsicht erfolgen.
- ▶ Das Gerät sollte so positioniert sein, dass der Stecker frei zugänglich ist.
- ▶ Wenn Kohlegas oder ein anderes brennbares Gas in die Nähe des Geräts gelangt, drehen Sie das Ventil des austretenden Gases ab, öffnen Sie die Türen und Fenster und ziehen Sie nicht den Netzstecker des Kühlschranks/ Gefrierschranks oder eines anderen Haushaltsgeräts.
- ▶ Beachten Sie, dass das Gerät für den Betrieb in einem spezifischen Umgebungstemperaturbereich zwischen 10 °C und 38 °C eingestellt ist. Das Gerät funktioniert möglicherweise nicht ordnungsgemäß, wenn es über einen längeren Zeitraum bei einer Temperatur oberhalb oder unterhalb des angegebenen Bereichs betrieben wird.
- ▶ Stellen Sie keine instabilen Gegenstände (schwere Gegenstände, mit Wasser gefüllte Behälter) auf den Kühl-/Gefrierschrank, um Verletzungen durch Herunterfallen oder Stromschläge durch Kontakt mit Wasser zu vermeiden.



## WARNUNG!

- ▶ Ziehen Sie nicht an den Türfächern. Die Tür kann schief verzogen werden, das Flaschenregal kann herausgezogen werden, oder das Gerät kann umkippen.
- ▶ Die Tür nur mit den Griffen öffnen und schließen. Der Spalt zwischen Tür und Schrank ist sehr schmal. Stecken Sie nicht Ihre Hände in diesen Bereich, um zu vermeiden, dass Finger eingeklemmt werden. Die Kühl-/Gefrierschranktüren nur dann öffnen oder schließen, wenn keine Kinder im Bewegungsbereich der Tür stehen.
- ▶ Um eine Verunreinigung der Lebensmittel zu vermeiden, beachten Sie die folgenden Hinweise:
  - ▶ - Das längere Öffnen der Tür kann zu einem bedeutenden Temperaturanstieg in den Kühlfächern des Geräts führen.
  - ▶ - Die mit den Lebensmitteln in Berührung kommenden Oberflächen und zugänglichen Ablaufsysteme müssen regelmäßig gereinigt werden.
  - ▶ - Reinigen Sie die Wassertanks, wenn sie 48 Stunden lang nicht benutzt wurden. Spülen Sie den an eine Wasserleitung angeschlossenen Wasserkreislauf, wenn 5 Tage lang kein Wasser entnommen wurde.
  - ▶ - Bewahren Sie rohes Fleisch und Fisch in geeigneten Behältern im Kühlschrank auf, damit sie nicht mit anderen Lebensmitteln in Berührung kommen oder Flüssigkeit auf diese tropft.
  - ▶ - Zwei-Sterne-Gefrierfächer eignen sich zur Aufbewahrung von tiefgefrorenen Lebensmitteln, zur Lagerung oder Herstellung von Speiseeis und zur Herstellung von Eiswürfeln.
  - ▶ - Ein-, Zwei- und Drei-Sterne-Fächer sind nicht zum Einfrieren von frischen Lebensmitteln geeignet.
  - ▶ - Wenn das Kühlgerät längere Zeit leer bleibt, schalten Sie es aus, tauen Sie es ab, reinigen und trocknen Sie es, und lassen Sie die Tür offen, um zu verhindern, dass sich im Innenraum Schimmel bildet.
- ▶ Lagern Sie niemals Flaschenbier, Getränke oder Flüssigkeiten in Flaschen oder Dosen (außer hochprozentige Spirituosen), insbesondere kohlenensäurehaltige Getränke, im Gefrierschrank, da diese beim Einfrieren platzen können.
- ▶ Keine explosiven Substanzen mit entzündlichen Treibgasen, wie Sprühdosen, in diesem Gerät lagern.

**WARNUNG!**

- ▶ Keine Arzneimittel, Bakterien oder Chemikalien im Gerät lagern. Dieses Gerät ist ein Haushaltsgerät. Es wird davon abgeraten, Materialien aufzubewahren, die extreme Temperaturen erfordern.
- ▶ Überprüfen Sie den Zustand der Lebensmittel, wenn die Temperatur im Gefrierschrank angestiegen ist.
- ▶ Keine unnötig niedrigen Temperaturen im Kühlschrank einstellen. Bei hohen Einstellungen kann es zu Minustemperaturen kommen. Achtung: Flaschen können platzen.
- ▶ Berühren Sie Gefriergut nicht mit nassen Händen (Handschuhe tragen). Verzehren Sie insbesondere Eis am Stiel nicht sofort nach der Entnahme aus dem Gefrierfach. Es besteht die Gefahr des Erfrierens oder der Bildung von Frostblasen an Mund und Zunge. ERSTE HILFE: Sofort unter fließend kaltes Wasser halten. Nicht mit Gewalt abziehen!
- ▶ Berühren Sie nicht die Innenfläche des Gefrierfachs, insbesondere nicht mit nassen Händen, da Ihre Hände an der Oberfläche festfrieren könnten.
- ▶ Ziehen Sie den Gerätestecker aus der Steckdose, falls die Stromversorgung unterbrochen wird oder bevor Sie das Gerät reinigen. Warten Sie vor dem Neustart mindestens 7 Minuten, da durch häufiges Einschalten der Kompressor beschädigt werden kann.
- ▶ **WARNUNG:** Im Inneren des Haushaltsgeräts keine elektrischen Geräte benutzen, es sei denn, sie werden vom Hersteller empfohlen.

**Wartung / Reinigung**

- ▶ Kinder müssen beaufsichtigt werden, wenn sie das Gerät reinigen und warten.
- ▶ Trennen Sie das Gerät von der Stromversorgung, bevor Sie eine routinemäßige Wartung durchführen. Warten Sie vor dem Neustart mindestens 5 Minuten, da durch häufiges Einschalten der Kompressor beschädigt werden kann.
- ▶ Fassen Sie beim Herausziehen des Gerätesteckers aus der Steckdose den Stecker und nicht das Kabel an.
- ▶ Reinigen Sie das Gerät nicht mit harten Bürsten, Drahtbürsten, Reinigungspulver, Benzin, Amylacetat, Aceton und ähnlichen organischen Lösungen, Säure oder Alkalilösungen.



## **WARNUNG!**

Bitte reinigen Sie das Gerät mit einem speziellen Reinigungsmittel für Kühl-/Gefriergeräte, um Beschädigungen zu vermeiden. Verwenden Sie ggf. warmes Wasser und eine Natronlösung - etwa einen Esslöffel Backnatron auf einen Liter/Viertel Wasser. Gründlich mit Wasser abspülen und trocken reiben. Verwenden Sie keine Reinigungspulver oder anderen Scheuermittel. Reinigen Sie herausnehmbare Teile nicht in der Geschirrspülmaschine.

- ▶ Kratzen Sie Frost und Eis nicht mit scharfkantigen Gegenständen ab. Verwenden Sie keine Sprays, elektrische Heizgeräte, Haartrockner zum Abtauen oder Dampfreiniger im Gerät, um Beschädigungen der Kunststoffteile zu vermeiden.
- ▶ **WARNUNG:** Keine mechanischen oder sonstigen Hilfsmittel verwenden, um den Abtauvorgang zu beschleunigen, es sei denn, dies wird vom Hersteller so empfohlen.
- ▶ Wenn das Stromkabel beschädigt ist, muss es vom Hersteller, von seinem Service-Mitarbeiter oder einer gleichwertig qualifizierten Person ausgetauscht werden, um jegliches Risiko zu vermeiden.
- ▶ Versuchen Sie nicht, das Gerät selbst zu reparieren, zu zerlegen oder zu verändern. Bei Reparaturen wenden Sie sich bitte an unseren Kundendienst.
- ▶ Wenn die Leuchten beschädigt sind, müssen sie vom Hersteller, von seinem Service-Mitarbeiter oder einer gleichwertig qualifizierten Person ausgetauscht werden, um jegliches Risiko zu vermeiden.
- ▶ Entfernen Sie den Staub auf der Geräterückseite mindestens einmal im Jahr, um Brandgefahr und einen erhöhten Energieverbrauch zu vermeiden.
- ▶ Das Gerät während der Reinigung nicht besprühen oder Wasser darauf schütten.
- ▶ Das Gerät nicht mit Wasser besprühen oder mit Dampf reinigen.
- ▶ Die kalten Einlegeböden aus Glas oder die Glastür nicht mit heißem Wasser reinigen. Plötzliche Temperaturschwankungen können dazu führen, dass das Glas zerspringt.
- ▶ Wenn Sie das Gerät längere Zeit nicht benutzen, lassen Sie es offen, um zu verhindern, dass sich unangenehme Gerüche im Inneren bilden.

**Information zu Kältemittelgas****WARNUNG!**

Das Gerät enthält das entzündliche Kältemittel ISOBUTAN (R600a). Stellen Sie sicher, dass der Kühlkreislauf während des Transports oder der Installation nicht beschädigt wird. Auslaufendes Kältemittel kann Augenverletzungen verursachen oder sich entzünden. Falls Schäden aufgetreten sind, halten Sie es von offenen Brandquellen fern, lüften Sie den Raum gründlich, stecken Sie die Netzkabel des Geräts oder eines anderen Geräts **nicht** ein oder aus. Informieren Sie den Kundendienst.

Falls die Augen mit dem Kältemittel in Kontakt kommen, sofort unter fließendem Wasser ausspülen und den Augenarzt verständigen.

**WARNUNG:** Das Kühlsystem steht unter hohem Druck. Nicht daran manipulieren. Da entzündliche Kältemittel verwendet werden, bitte das Gerät entsprechend der Anweisung installieren, handhaben und warten. Wenden Sie sich an den Fachtechniker oder unseren Kundendienst, um das Gerät zu entsorgen.

**WARNUNG!**

Bei Kühlschränken mit Eis-Wasser-Funktion beachten Sie bitte den folgenden Warnhinweis:

Für Geräte, die nicht an die Wasserversorgung angeschlossen werden sollen:

**WARNUNG:** Nur mit Trinkwasser füllen.

Für Geräte, die an die Wasserversorgung angeschlossen werden sollen:

**WARNUNG:** Nur an die Trinkwasserversorgung anschließen.

Wenn Sie das Wassersystem reinigen möchten, lesen Sie zuerst im Benutzerhandbuch nach. Wenn Sie Fragen haben, wenden Sie sich bitte an den Kundendienst.

## Bestimmungsgemäße Verwendung

Dieses Gerät ist zum Kühlen und Gefrieren von Lebensmitteln bestimmt. Es ist ausschließlich für den Einsatz in Haushalten und ähnlichen Bereichen konzipiert, wie z. B. in Personalküchen in Geschäften, Büros und anderen Arbeitsumgebungen, auf Bauernhöfen und in Hotels, Motels und anderen wohnähnlichen Umgebungen sowie in Bed-and-Breakfasts und fürs Catering. Das Gerät ist nicht für die kommerzielle oder industrielle Nutzung bestimmt. Änderungen oder Anpassungen am Gerät sind nicht erlaubt. Eine unsachgemäße Verwendung kann zu Gefahren und zum Verlust von Garantieansprüchen führen.

## Normen und Richtlinien und

Dieses Produkt erfüllt die Anforderungen aller geltenden EG-Richtlinien mit den entsprechenden harmonisierten Normen und Standards Großbritanniens, die eine CE- und UKCA-Kennzeichnung vorsehen.

### VORSICHT!

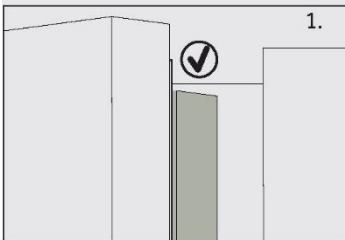

Beim Schließen der Tür sollte die vertikale Türleiste an der linken Kühlschranktür nach innen gebogen sein.

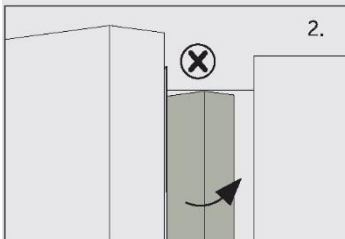

Wenn Sie versuchen, die linke Tür zu schließen und die vertikale Türleiste ist nicht gebogen (2), sollten Sie sie zuerst zurechtbiegen, da sie sonst gegen die Befestigung oder die rechte Tür stößt. Dadurch kommt es zu einer Beschädigung des Türanschlags oder zu einer Undichtigkeit.

Im Inneren des Rahmens befindet sich ein Heizfaden. Die Temperatur der Oberfläche steigt ein wenig an, was normal ist und die Funktion des Geräts nicht beeinträchtigt.

## **i** Hinweis

Aufgrund von technischen Änderungen und unterschiedlichen Modellen können einige der Abbildungen in dieser Anleitung von Ihrem Modell abweichen.

### Modell (HCW58F18EHMP)

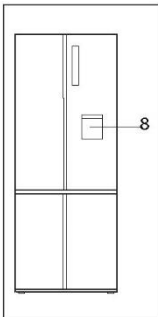
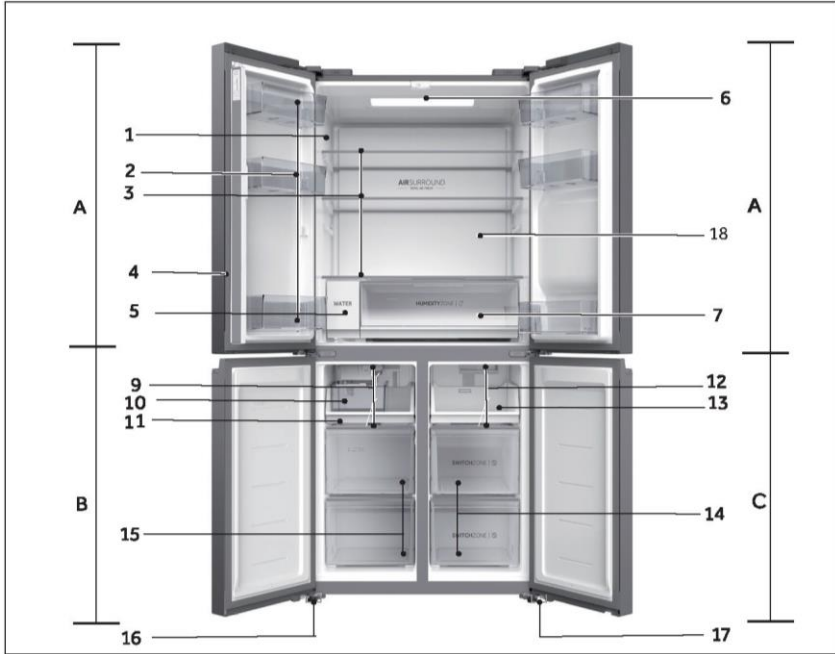

#### **A: Kühlfach des Kühlschranks**

- 1 Typenschild
- 2 Türfach
- 3 Regalfläche
- 4 Türleiste
- 5 Wasserfilter
- 6 Deckenleuchte
- 7 Humidity Zone-Schublade
- 8 Wasserspender
- 18 Luftkanal

#### **B: Gefrierfach**

- 9 Luftkanal
- 10 Aufbewahrungsbehälter für Eiswürfel
- 11 Ablagefach
- 15 Schublade
- 16 Verstellbare Füße

#### **C: Switch Zone-Fach**

- 12 Luftkanal
- 13 Ablagefach
- 14 Switch Zone-Ablageschublade
- 17 Verstellbare Füße

## Bedienfeld (HCW58F18EHMP)

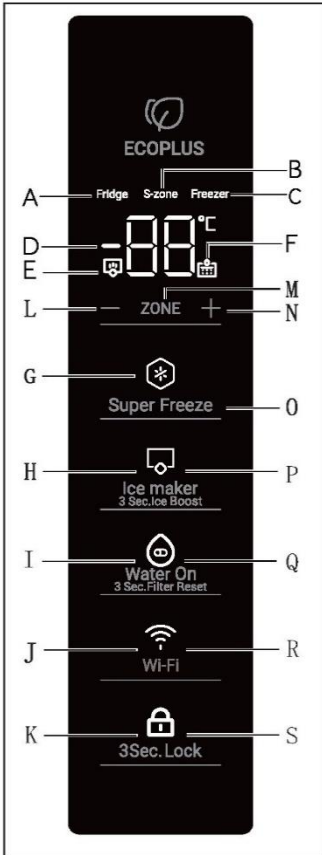

### Anzeige:

- A Kühlschrankfach
- B Switch Zone
- C Gefrierfach
- D Temperaturanzeige
- E Ice-Boost
- F Aufforderung zum Wechsel des Wasserfilters
- G Super Freeze-Funktion
- H Eiswürfelbereiter
- I Wasser An
- J WLAN
- K Bedienfeldsperre

### Tasten:

- L Temperaturkontrolle „-“
- M Auswahl der Fächer
- N Temperaturregelung „+“
- O Wahlschalter für die Super Freeze-Funktion
- P Wahlschalter für die Eiswürfelbereiter-Funktion
- Q Wahlschalter für die Wasser An-Funktion
- R WLAN-Funktion Ein/Aus
- S Wahlschalter für die Bedienfeldsperre

## Vor der ersten Inbetriebnahme

- ▶ Entfernen Sie sämtliches Verpackungsmaterial, bewahren Sie es außerhalb der Reichweite von Kindern auf und entsorgen Sie es umweltfreundlich.
- ▶ Reinigen Sie das Gerät innen und außen mit Wasser und einem milden Reinigungsmittel, bevor Sie Lebensmittel hineinlegen.
- ▶ Warten Sie nach dem Nivellieren und Reinigen mindestens 2-5 Stunden, bevor Sie das Gerät an die Stromversorgung anschließen. Siehe Abschnitt INSTALLATION.
- ▶ Kühlen Sie die Fächer auf hoher Stufe vor, bevor Sie die Lebensmittel einlegen. Die Power-Freeze-Funktion sorgt für eine schnelle Abkühlung des Gefrierfachs.
- ▶ Die Temperaturen des Kühlschranks, des Gefrierschranks und der Switch Zone werden automatisch auf 5 °C (Kühlschrank), -18 °C (Gefrierschrank) und -18 °C (Switch Zone) eingestellt. Dies sind die empfohlenen Einstellungen. Falls gewünscht, können Sie diese Temperatur manuell ändern. Siehe EINSTELLEN DER TEMPERATUR.



### **Vor der ersten Verwendung der Funktionen Ice and Water oder Automatic Ice**

Vor der ersten Inbetriebnahme müssen Sie einmal Wasser durch den Filter laufen lassen, um Verunreinigungen oder Luft einschüsse im Wassertank und Filtersystem herauszuspülen.

#### **Für Eis und Wasser**

- Drücken Sie das Pedal des Wasserspenders, um 4 L Wasser zu entnehmen - warten Sie 4 Minuten, bevor Sie erneut Wasser entnehmen.
- Entnehmen Sie 4 L Wasser und warten Sie dann weitere 4 Minuten - Es können Kohlenstoffreste zusammen mit dem Wasser ausgegeben werden. Dies ist nicht schädlich und während des Spülvorgangs normal.
- Entnehmen Sie weitere 4 L Wasser. - Dies verhindert ein übermäßiges Nachtropfen von Wasser aus dem Wasserspender.
- Es kann sein, dass einige Tage nach der Installation ein paar Tropfen Wasser aus dem Spender kommen. Dies dient dazu, die restliche eingeschlossene Luft im Spender auszulassen.
- Stellen Sie sicher, dass Ihr Kühlschrank vor der Verwendung mindestens 2 Stunden lang gekühlt hat.



#### **Für das Modell Automatic Ice**

- 1 Drücken Sie die Taste „P“ auf dem Bedienfeld, um die Eiskwürfelbereiter-Funktion einzuschalten.
- 2 Entsorgen Sie den ersten vollen Behälter mit Eiskwürfeln. Reinigen Sie den Eiskwürfelbehälter mit Wasser und setzen Sie ihn wieder ein. Ihr Eiskwürfelbereiter ist nun einsatzbereit.
- 3 Wiederholen Sie Schritt 2, um den während der Herstellung und des Transports angesammelten Staub in der Eiskwürfelschale zu entfernen.
- 4 Leeren Sie das Wasser aus, trocknen Sie den Behälter und setzen Sie ihn ordnungsgemäß wieder ein.
- 5 Nach dem Einschalten des Eiskwürfelbereiters kann der erste Eiskbehälter verfärbt sein. Dies ist nicht schädlich und während des Spülvorgangs normal. Entsorgen Sie den ersten vollen Behälter mit Eiskwürfeln. Ihr Eiskwürfelbereiter ist nun einsatzbereit.



#### **Hinweis**

Die Leistung Ihres Wasserfilters nimmt mit dem Gebrauch zu und erreicht die optimale Leistung nach zwei bis drei vollen Eiskwürfelbehältern.

## Sensortasten

Die Tasten auf dem Bedienfeld sind Sensortasten, die schon bei leichter Berührung mit dem Finger ansprechen.

## Gerät ein-/ausschalten

Das Gerät ist sofort in Betrieb, wenn es an die Stromversorgung angeschlossen wird.

Wenn der Kühlschrank zum ersten Mal eingeschaltet wird, leuchtet die Anzeige „D“ (Temperaturanzeige) auf. Die Temperaturen des Kühlschranks, des Gefrierschranks und der Switch Zone werden automatisch auf 5 °C (Kühlschrank), -18 °C (Gefrierschrank) und -18 °C (Switch Zone) eingestellt.

Vielleicht ist die Bedienfeldsperre aktiviert.



### Hinweis

Das Gerät ist auf die empfohlene Temperatur von 5 °C (Kühlschrank), -18 °C (Switch Zone) und -18 °C (Gefrierschrank) voreingestellt. Unter normalen Umgebungsbedingungen müssen Sie keine Temperatur einstellen.

Wenn das Gerät, nachdem es von der Hauptstromversorgung getrennt wurde, eingeschaltet wird, kann es bis zu 12 Stunden dauern, bis die richtigen Temperaturen erreicht sind.

Räumen Sie das Gerät vor dem Ausschalten aus. Schalten Sie das Gerät aus, indem Sie den Netzstecker aus der Steckdose ziehen.

## Bedienfeld verriegeln/entsperren

Das Display schaltet sich 30 Sekunden nach dem Drücken einer Taste automatisch aus. Das Display wird automatisch gesperrt. Es leuchtet automatisch auf, wenn eine Taste gedrückt oder die Tür geöffnet wird.

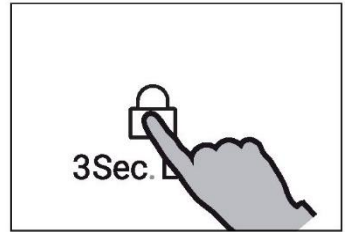

### Hinweis

Die Kühlschranktemperatur, Switch Zone-Temperatur, Gefrierschranktemperatur, Super Freeze-Funktion, Eiswürfelbereiter-Funktion, Wasser An-Funktion und WLAN-Funktion können nicht eingestellt werden, wenn das Bedienfeld gesperrt ist.

## Standby-Modus

Das Display schaltet sich 30 Sekunden nach dem Drücken einer Taste automatisch aus. Das Display wird automatisch gesperrt. Es leuchtet automatisch auf, wenn eine Taste berührt oder die Tür geöffnet wird. (Der Alarm leuchtet nicht auf dem Display auf)

## Manueller Einstellmodus

Wenn Sie die Temperatur des Geräts manuell einstellen möchten, können Sie die Taste zur Temperatureinstellung betätigen (siehe EINSTELLEN DER TEMPERATUR).

## Temperatur einstellen

Die Temperaturen im Inneren werden durch folgende Faktoren beeinflusst:

- ▶ Umgebungstemperatur
- ▶ Häufigkeit der Türöffnung
- ▶ Menge der gelagerten Lebensmittel
- ▶ Installation des Geräts

## Türalarm

Der Türalarm wird ausgelöst, wenn die Tür längere Zeit geöffnet oder nicht richtig geschlossen ist, und erinnert daran, die Türe zu schließen.

## Einstellen der Temperatur für den Kühlschrank

Entsperren Sie die Einstellungen durch drei Sekunden langes Drücken der Taste „S“.

Drücken Sie auf dem entsperrten Bedienfeld die Taste „M“ (Auswahl der Fächer), um zwischen den Fächern zu wechseln. Wenn die Anzeige „A“ (Kühlfachanzeige) aufleuchtet, drücken Sie die Taste „L“ (Temperaturregelung „-“) oder die Taste „N“ (Temperaturregelung „+“), um die Temperatur im Kühlfach einzustellen. Der auf der Anzeige „D“ angezeigte Wert nimmt jedes Mal um 1 °C ab, wenn die Taste „L“ gedrückt wird.

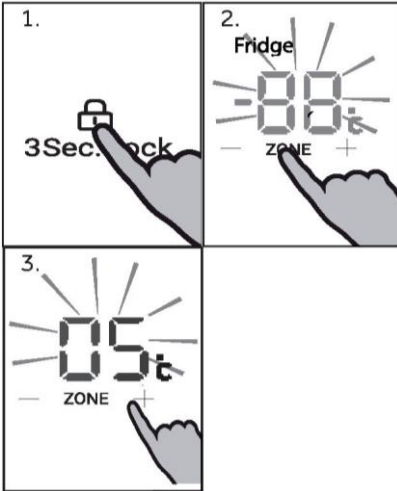

Das Display blinkt erst und leuchtet dann durchgehend mit der eingestellten Temperatur, und erlischt anschließend nach einigen Sekunden. Dementsprechend erhöht sich der auf der Anzeige „D“ angezeigte Wert jedes Mal um 1 °C, wenn die Taste „N“ gedrückt wird. Das Display blinkt erst und leuchtet dann durchgehend mit der eingestellten Temperatur, und erlischt anschließend nach einigen Sekunden. Die Temperatur des Kühlfachs kann in 1 °C-Grad-Schritten von 1 °C bis 9 °C eingestellt werden.



### Hinweis

Die Kühlschranktemperatur kann nicht eingestellt werden, wenn das Bedienfeld gesperrt ist.

## Einstellen der Temperatur im Gefrierschrank

Entsperren Sie die Einstellungen durch drei Sekunden langes Drücken der Taste „S“.

Drücken Sie auf dem entsperrten Bedienfeld die Taste „M“ (Auswahl der Fächer), um zwischen den Fächern zu wechseln. Wenn die Anzeige „C“ (Gefrierfachanzeige) aufleuchtet, drücken Sie die Taste „L“ (Temperaturregelung „-“) oder die Taste „N“ (Temperaturregelung „+“), um die Temperatur im Gefrierfach einzustellen. Der auf der Anzeige „D“ angezeigte Wert nimmt jedes Mal um 1 °C ab, wenn die Taste „L“ gedrückt wird. Das Display blinkt erst und leuchtet dann durchgehend mit der eingestellten Temperatur, und erlischt anschließend nach einigen Sekunden. Dementsprechend erhöht sich der auf der Anzeige „D“ angezeigte Wert jedes Mal um 1 °C, wenn die Taste „N“ gedrückt wird. Das Display blinkt erst und leuchtet dann durchgehend mit der eingestellten Temperatur, und erlischt anschließend nach einigen Sekunden. Die Temperatur des Gefrierfachs kann in 1 °C-Grad-Schritten von -14 °C bis -24 °C eingestellt werden.

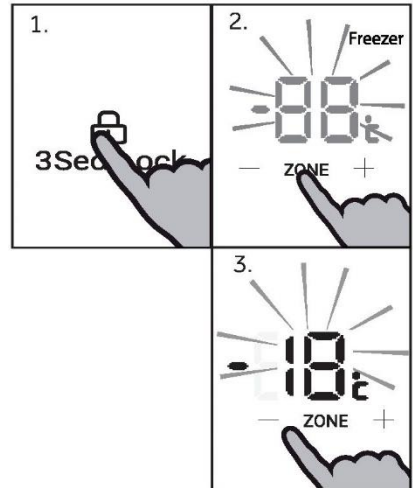

### Hinweis

Die Gefrierschranktemperatur kann nicht eingestellt werden, während die Super Freeze-Funktion und die Bedienfeldsperre aktiviert sind.

## Einstellen der Temperatur in der Switch Zone

Entsperren Sie die Einstellungen durch drei Sekunden langes Drücken der Taste „S“.

Drücken Sie auf dem entsperrten Bedienfeld die Taste „M“ (Auswahl der Fächer), um zwischen den Fächern zu wechseln. Wenn die Anzeige „B“ (Switch Zone-Anzeige) aufleuchtet, drücken Sie die Taste „L“ (Temperaturregelung „-“) oder die Taste „N“ (Temperaturregelung „+“), um die Switch Zone-Temperatur einzustellen. Der auf der Anzeige „D“ angezeigte Wert nimmt jedes Mal um 1 °C ab, wenn die Taste „L“ gedrückt wird. Das Display blinkt erst und leuchtet dann durchgehend mit der eingestellten Temperatur, und erlischt anschließend nach einigen Sekunden. Dementsprechend erhöht sich der auf der Anzeige „D“ angezeigte Wert jedes Mal um 1 °C, wenn die Taste „N“ gedrückt wird. Das Display blinkt erst und leuchtet dann durchgehend mit der eingestellten Temperatur, und erlischt anschließend nach einigen Sekunden. Die Switch Zone-Temperatur kann in 1 °C-Grad-Schritten von 5 °C bis -18 °C eingestellt werden.

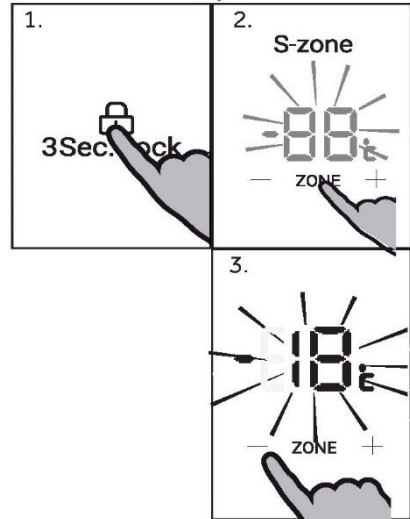

### Hinweis

Die Switch Zone-Temperatur kann nicht eingestellt werden, wenn das Bedienfeld gesperrt ist.

## Super Freeze-Funktion

Mit der Super Freeze-Funktion können frische Lebensmittel schneller bis zum Kern tiefgefroren werden. Dadurch bleiben die Nährwerte, das Aussehen und der Geschmack der Lebensmittel erhalten. Wenn Sie einmal eine große Menge an Lebensmitteln einfrieren müssen, empfiehlt es sich, die Super Freeze-Funktion im Gefrierfach bereits 24 Stunden vorher zu aktivieren.

Entsperren Sie die Einstellungen durch drei Sekunden langes Drücken der Taste „S“.

Drücken Sie auf dem entsperrten Bedienfeld die Taste „O“ (Wahlschalter für die Super Freeze-Funktion). Die Anzeige „G“ (Anzeige der Super Freeze-Funktion) leuchtet auf und das Gerät geht in den Super Freeze-Modus über. Das Gerät verlässt den Super Freeze-Modus automatisch nach 50 Stunden Aktivierung. Drücken Sie auf dem entsperrten Bedienfeld die Taste „O“ (Wahlschalter für die Super Freeze-Funktion), um den Super Freeze-Modus manuell zu beenden. Die Anzeige „G“ (Anzeige der Super Freeze-Funktion) erlischt und das Gerät verlässt den Super Freeze-Modus.

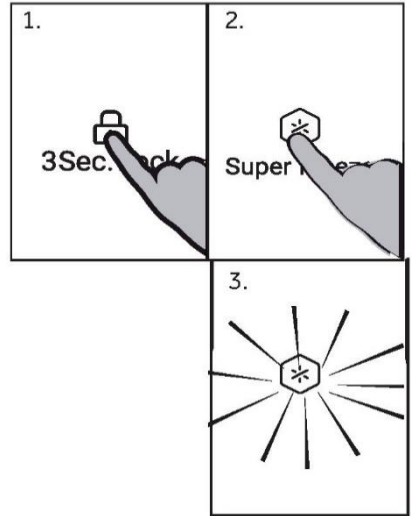

### **i** Hinweis

Im Super Freeze-Modus sind die Tasten „L“ (Temperaturregelung „-“) und „N“ (Temperaturregelung „+“) gesperrt, wenn das Gefrierfach ausgewählt ist, und die Temperatur im Gefrierfach nicht eingestellt werden kann.

## Eiswürfelbereiter

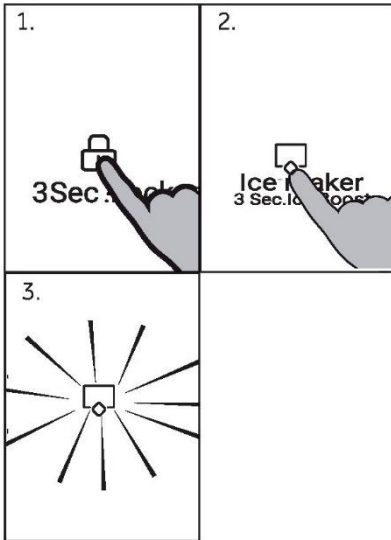

Drücken Sie auf dem entsperrten Bedienfeld die Taste „P“ (Wahlschalter für den Eiswürfelbereiter). Die Anzeige „H“ (Anzeige des Eiswürfelbereiters) leuchtet auf und das Gerät geht in den Eiswürfelbereiter-Modus über. Drücken Sie auf dem entsperrten Bedienfeld die Taste „P“ (Wahlschalter für den Eiswürfelbereiter), um den Eiswürfelbereiter-Modus zu verlassen. Die Anzeige „H“ (Anzeige des Eiswürfelbereiters) erlischt und das Gerät verlässt den Eiswürfelbereiter-Modus.



### Hinweis

Der Eiswürfelbereiter ist standardmäßig ausgeschaltet, wenn der Kühlschrank zum ersten Mal eingeschaltet wird. Der Eiswürfelbereiter ist so konzipiert, dass er die Eiswürfel so lange automatisch in den darunter liegenden Aufbewahrungsbehälter für Eiswürfel abgibt, bis der Behälter voll ist. Je mehr Eis Sie verwenden, desto mehr Eiswürfel stellt er her.



### 3 Sek. Ice-Boost

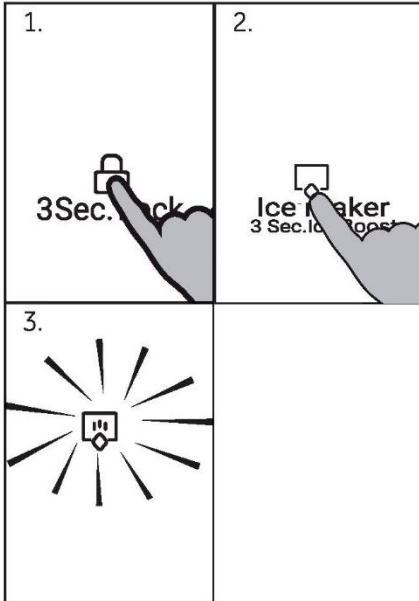

Drücken Sie auf dem entsperrten Bedienfeld die Taste „P“ (Wahlschalter für den Eiswürfelbereiter) 3 Sekunden lang. Die Anzeige „H“ (Anzeige für den Eiswürfelbereiter) und die Anzeige „E“ (Anzeige für die Ice-Boost-Funktion) leuchten auf, und die Ice-Boost-Funktion wird aktiviert.

Drücken Sie auf dem entsperrten Bedienfeld die Taste „P“ (Wahlschalter für den Eiswürfelbereiter) 3 Sekunden lang bei aktivierter Ice-Boost-Funktion. Nachdem Sie einen Piepton gehört haben, erlischt die Anzeige „E“ (Ice-Boost-Anzeige) und das Gerät beendet die Ice-Boost-Funktion. Bei aktivierter Eiswürfelbereiter-Funktion leuchtet die Anzeige für den Eiswürfelbereiter „H“ immer noch.

#### **i** Hinweis

Wenn der Eiswürfelbereiter aktiviert wird, bevor die Ice-Boost-Funktion aktiviert wird. Wenn das Gerät die Ice-Boost-Funktion beendet, leuchtet die Anzeige für den Eiswürfelbereiter „H“ immer noch und der Eiswürfelbereiter arbeitet weiterhin normal. Wenn der Eiswürfelbereiter vor dem Aktivieren der Ice-Boost-Funktion deaktiviert wird, erlischt die Anzeige für den Eiswürfelbereiter „H“. Wenn das Gerät die Ice-Boost-Funktion beendet, erlischt die Anzeige für den Eiswürfelbereiter „H“ und der Eiswürfelbereiter arbeitet ebenfalls nicht mehr.

## **Wasserfilter-Funktion:**

6 Monate nach dem ersten Einschalten des Geräts leuchtet die Anzeige „F“ (Anzeige für die Aufforderung zum Wechsel des Wasserfilters) als Erinnerung auf, dass der Wasserfilter jetzt gewechselt werden sollte. Nach dem Wechsel des Wasserfilters drücken Sie 3 Sekunden lang die Taste „Q“ (Wahlschalter für die Wasser An-Funktion). Nachdem Sie einen Piepton gehört haben, erlischt die Anzeige „F“ (Anzeige für die Aufforderung zum Wechsel des Wasserfilters) und die Aufforderung zum Wechsel des Wasserfilters wird zurückgesetzt.

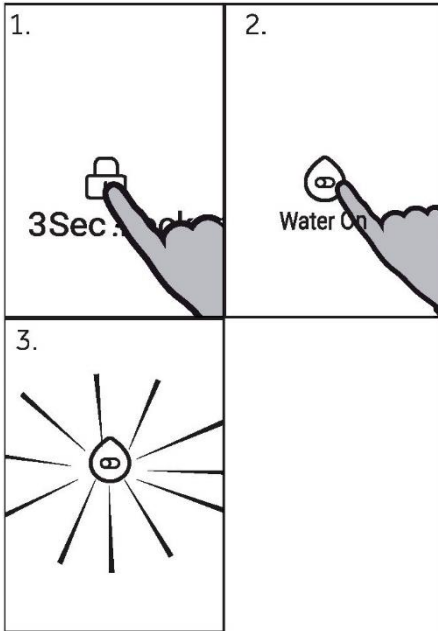
**Wasser An-Funktion:**

Drücken Sie auf dem entsperren Bedienfeld die Taste „Q“ (Wahlschalter für die Wasser An-Funktion). Nachdem Sie einen Piepton gehört haben, leuchtet die Anzeige „I“ (Anzeige für die Wasser An-Funktion) auf, die Wasser An-Funktion wird aktiviert, und Wasser kommt aus dem Spender, wenn Sie das Pedal drücken. Wenn Sie die Taste „Q“ (Wahlschalter für die Wasser An-Funktion) erneut drücken, erlischt die Anzeige „I“ (Anzeige für die Wasser An-Funktion), die Wasser An-Funktion wird deaktiviert, und es kommt kein Wasser mehr aus dem Spender, wenn Sie das Pedal drücken.

**Hinweis**

Wenn die rechte Tür des Kühlfachs geöffnet ist, wird kein Wasser ausgegeben, wenn das Pedal gedrückt wird, und zwar selbst dann, wenn die Wasser An-Funktion aktiviert ist.

## Einstellung des WLAN-Modus

### KOPPLUNGSVORGANG IN DER APP

Schritt 1 • Laden Sie die hOn-App aus den Stores herunter.

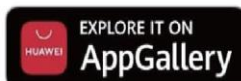

Schritt 2 Erstellen Sie Ihr Konto in der hOn-App oder melden Sie sich an, wenn Sie bereits ein Konto haben.



Schritt 3 Folgen Sie den Kopplungsanweisungen in der hOn-App.



### WLAN-Funktion

1. Befolgen Sie die Anweisungen in der App, um das WLAN zu konfigurieren. Drücken Sie die Wi-Fi-Taste „R“ für 3 Sekunden und das Wi-Fi-Symbol „J“ beginnt schnell zu blinken, um das Wi-Fi-Modell zu aktivieren.
2. Sobald das Wi-Fi konfiguriert und die Verbindung hergestellt ist, leuchtet das Wi-Fi-Symbol „J“ dauerhaft.
3. Wenn Sie die Wi-Fi-Funktion ausschalten möchten, drücken Sie einmal die Taste „R“ und das Wi-Fi-Symbol „J“ erlischt.



#### Hinweis

1. Wenn Sie die Wi-Fi-Funktion neu konfigurieren möchten, drücken Sie die Wi-Fi-Taste „R“ für 3 Sekunden. Das Wi-Fi-Symbol blinkt schnell und wechselt in den Konfigurationsmodus.
2. Wenn das Produkt konfiguriert wurde und die Wi-Fi-Funktion ausgeschaltet war, wechselt der Kühlschrank nicht in den Konfigurationsmodus, sobald er wieder an die Stromversorgung angeschlossen wird.



#### Hinweis

1. Dieses Produkt ist nicht für den gewerblichen Gebrauch bestimmt.
2. Arbeitsfrequenz des Senders: 2400 MHz ~ 2483,5 MHz
3. Maximale Ausgangsleistung des Senders: 2.4GHz Wi-Fi: 16dBm; Bluetooth LE: 5dBm; Bluetooth(BR/EDR): 10dBm.



## Hinweis

1. Drücken Sie die WLAN-Taste „R“, um die WLAN-Funktion auszuschalten, und das WLAN-Symbol „J“ erlischt.
2. Drücken Sie die WLAN-Taste „R“, um die WLAN-Funktion einzuschalten und die Konfiguration zu starten, und das WLAN-Symbol „J“ beginnt langsam zu blinken. Wenn Sie die WLAN-Funktion ausschalten möchten, drücken Sie einmal die Taste „R“. Wenn Sie die WLAN-Funktion konfigurieren möchten, drücken Sie Taste „R“ mindestens drei Sekunden lang, jedoch weniger als 20 Sekunden. Ein akustisches Signal ertönt, das WLAN-Symbol blinkt schnell und der Konfigurationsmodus wird aktiviert. Die oben genannten Schritte werden wiederholt.
3. Wenn das Gerät konfiguriert und die WLAN-Funktion ausgeschaltet wurde, geht der Kühlschrank nicht in den Konfigurationsmodus über, wenn er wieder an die Stromversorgung angeschlossen wird.
4. Sobald die WLAN-Funktion konfiguriert und die Verbindung hergestellt wurde, leuchtet das WLAN-Symbol „J“ konstant.

## Türalarm

Der Türalarm wird ausgelöst, wenn die Tür längere Zeit geöffnet oder nicht richtig geschlossen ist, und erinnert daran, die Türe zu schließen.

KÜHLSCHRANKTÜR LINKS

KÜHLSCHRANKTÜR RECHTS

GEFRIERSCHRANKTÜR

TÜR DER SWITCH ZONE

## Wasserspender

Mit dem Wasserspender kann gekühltes Trinkwasser gezapft werden.

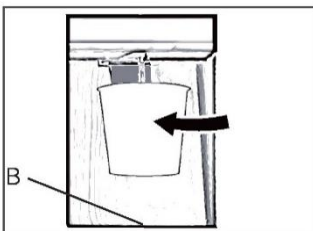

### Wasser aus dem Spender zapfen

1. Stellen Sie ein Glas unter den Wasserauslass.
2. Drücken Sie mit dem Glas leicht gegen den Hebel des Wasserspenders. Achten Sie darauf, dass das Glas genau unter dem Ausguss steht, damit das Wasser nicht spritzt.
3. Das Tropfwasser in der Schale (B) sollte rechtzeitig entfernt werden, da es beim Öffnen und Schließen der Tür überschwappen kann.

## Anleitung für den Eiswürfelbereiter



### WARNUNG!

- ▶ Nur an die Trinkwasserversorgung anschließen.
- ▶ Der Anschluss an die Wasserleitung darf nur von einem qualifizierten Installateur und unter Beachtung der örtlichen Gesetze und Vorschriften zur Wasserqualität vorgenommen werden.



### Hinweis

Diese Wasserleitungsinstallation ist nicht durch die Gerätegarantie abgedeckt.

### Anschluss des Geräts an die Wasserversorgung

1. Entfernen Sie den Gummistopfen (1) vom Wassereinlassventil.
2. Schieben Sie den Wasserschlauch fest auf das Wassereinlassventil und ziehen Sie die Überwurfmutter fest. Diese Wasserleitung muss in der Mitte durchgeschnitten und verwendet werden; der andere Abschnitt dient als Ersatzteil.

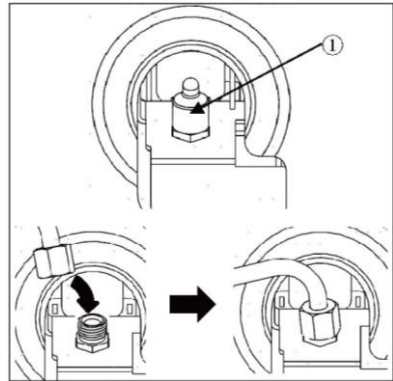

### Anschluss an den Wasserhahn

Diese Funktion ist nur bei einigen Modellen verfügbar.

1. Stecken Sie den Wasserschlauch in die Öffnung des im Zubehör enthaltenen Wasseranschlusses. Das Rohr muss festgehalten werden, während der Anschluss auf das Rohr geschoben wird.
  2. Vergewissern Sie sich, dass die Unterlegscheibe aus Gummi an der Innenseite des Anschlusses angebracht ist, bevor Sie ihn auf den Hahn schrauben.
- ▶ Möglicherweise muss ein separater Anschluss oder ein Adapter gekauft werden, wenn Ihre Armatur nicht mit der Gewindegröße des mitgelieferten Anschlusses übereinstimmt.

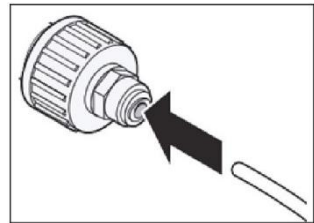

### Wasseranschluss prüfen

Diese Funktion ist nur bei einigen Modellen verfügbar.

- ▶ Schalten Sie die Wasserversorgung und das Gerät ein. Prüfen Sie alle Anschlüsse sorgfältig auf mögliche Lecks durch nicht ordnungsgemäß montierte Schläuche.
- ▶ Halten Sie die Taste 3Sec.Filter Reset drei Sekunden lang gedrückt. Der neue Wasserfilter wurde aktiviert.
- ▶ Stellen Sie einen Becher unter den Wasserspender, um zu prüfen, ob das Wasser durch das Gerät fließt.
- ▶ Prüfen Sie die Anschlussleitung und die Verbindungen noch einmal auf Dichtheit.

## Wechseln des Wasserfilters

1. Heben Sie den Wasserfilterdeckel an.
2. Entfernen Sie den Einweg-Wasserfilter.
3. Ersetzen Sie ihn durch einen neuen Wasserfilter. Setzen Sie den neuen Filter in den Filterkopf ein und drehen Sie ihn so lange im Uhrzeigersinn, bis der Pfeil auf dem neuen Filter mit dem Pfeil auf dem Filterkopf übereinstimmen. Schwenken Sie den Filter zurück in das Fach.
4. Schließen Sie den Wasserfilterdeckel.

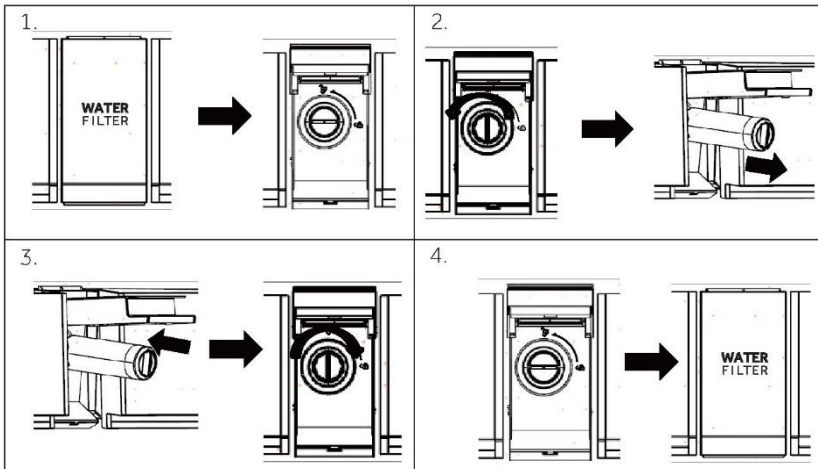

5. Halten Sie die Taste **3Sec.Filter Reset** 3 Sekunden lang gedrückt.
6. Lassen Sie etwa 5 Minuten lang Wasser laufen, um eingeschlossene Luft und Verunreinigungen zu entfernen.



### VORSICHT!

- ▶ Wenn Sie die Filter nicht rechtzeitig wechseln oder nicht von Haier zugelassene Wasserfilter verwenden, kann die Filterpatrone undicht werden und zu Sachschäden führen.

### Modell: Haier HRXWF

- ▶ Das System ist von IAPMO R&T gemäß den NSF/ANSI-Normen 42, 53, 401 und P473 für die im Leistungsdatenblatt und unter [iapmort.org](http://iapmort.org) angegebene Reduzierung der Ansprüche zertifiziert.
- ▶ Die tatsächliche Leistung kann je nach den örtlichen Wasserbedingungen variieren.

### Anwendungsrichtlinien/Wasserversorgungsparameter

Durchfluss im Betrieb: 1,89 lpm (0,5 gpm)  
 Wasserversorgung: Trinkwasser  
 Wasserdruck: 172-827 kPa (25-120 psi)  
 Wassertemperatur: 0,6 °C-38 °C (33 °F-100 °F)  
 Leistung: 643,5 l (170 gal)

## Tipps zum Lagern frischer Lebensmittel

### Aufbewahrung im Kühlschrank

- ▶ Halten Sie die Temperatur Ihres Kühlschranks unter 5 °C.
- ▶ Heiße Lebensmittel vor der Aufbewahrung im Kühlschrank auf Raumtemperatur abkühlen lassen.
- ▶ Lebensmittel sollten vor der Aufbewahrung im Kühlschrank gewaschen und abgetrocknet werden.
- ▶ Die aufzubewahrenden Lebensmittel sollten gut verschlossen sein, um Geruchs- oder Geschmacksveränderungen zu vermeiden.
- ▶ Lagern Sie keine übermäßigen Mengen an Lebensmitteln. Lassen Sie Zwischenräume zwischen den Lebensmitteln, damit die kalte Luft zirkulieren kann, um eine bessere und gleichmäßigere Kühlung zu erreichen.
- ▶ Lebensmittel, die täglich verzehrt werden, sollten im vorderen Teil des Regals gelagert werden.
- ▶ Lassen Sie Platz zwischen den Lebensmitteln und den Innenwänden, damit die Luft zirkulieren kann. Lagern Sie Lebensmittel insbesondere nicht an der Rückwand, da sie dort festfrieren könnten. Vermeiden Sie den direkten Kontakt von Lebensmitteln (insbesondere bei öligen oder säurehaltigen Lebensmitteln) mit der Innenauskleidung, da Öl/Säure diese angreifen kann. Reinigen Sie ölige/saure Verschmutzungen sofort, wenn Sie sie sehen.
- ▶ Tauen Sie gefrorene Lebensmittel im Vorratsfach des Kühlschranks auf. Auf diese Weise können Sie die gefrorenen Lebensmittel verwenden, um die Temperatur im Fach zu senken und Energie zu sparen.
- ▶ Die Reifung von Obst und Gemüse wie Zucchini, Melonen, Papayas, Bananen, Ananas usw. kann im Kühlschrank beschleunigt werden. Daher sollten sie nicht im Kühlschrank aufbewahrt werden. Die Reifung von noch grünem Obst kann im Kühlschrank jedoch auch beschleunigt werden. Zwiebeln, Knoblauch, Ingwer und anderes Wurzelgemüse sollten ebenfalls bei Raumtemperatur gelagert werden.
- ▶ Unangenehme Gerüche im Inneren des Kühlschranks sind ein Zeichen dafür, dass etwas verschüttet wurde und gesäubert werden muss. Siehe PFLEGE UND REINIGUNG.
- ▶ Verschiedene Lebensmittel sollten entsprechend ihrer Eigenschaften an verschiedenen Stellen eingeräumt werden:



### Hinweis

Lassen Sie mehr als 10 mm Abstand zwischen den Lebensmitteln und dem Luftkanal oder den Sensoren, um die Kühlwirkung zu gewährleisten.

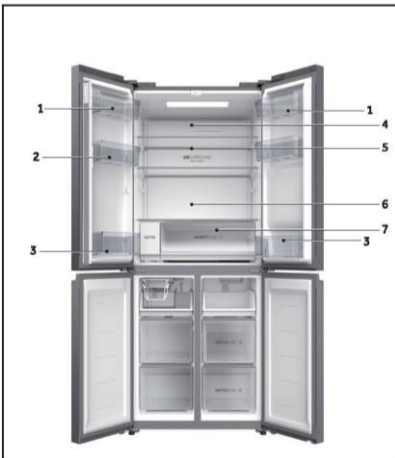

- 1 Butter, Käse usw.
- 2 Eier, Dosen, Konserven, Gewürze usw.
- 3 Getränke und Lebensmittel in Flaschen.
- 4 Eingelegte Lebensmittel, Konserven usw.
- 5 Fleischerzeugnisse, Snacks, Nudeln, Konserven, Milch, Tofu, Milchprodukte usw.
- 6 Gekochtes Fleisch, Würste usw.
- 7 Humidity Zone-Schublade: Obst, Gemüse, Salat usw.



## Lagerung im Switch Zone-Fach

Im Switch Zone-Fach kann die Temperatur nach Bedarf zwischen  $-18\text{ }^{\circ}\text{C}$  und  $5\text{ }^{\circ}\text{C}$  eingestellt werden. Dies bietet flexible Kühlbedingungen für jeden Lebensmittelbedarf.

<b><math>-18\text{ }^{\circ}\text{C}</math></b>	Für tiefgefrorene Lebensmittel, die zwischen 1-12 Monaten gelagert werden können.	Fleisch, Geflügel, Meeresfrüchte und vorgekochte Lebensmittel, einige Obst- und Gemüsesorten, Eis und andere tiefgefrorene Desserts.
<b><math>-7\text{ }^{\circ}\text{C}</math></b>	Ermöglicht das einfache Portionieren von Lebensmitteln und die Möglichkeit, Lebensmittel direkt aus dem Fach zu erhitzen, zu kochen oder zu servieren, ohne das Auftauen abwarten zu müssen.	Fleisch, Meeresfrüchte, Suppen, Soßen, pürierte Lebensmittel, Brot, Desserts und Gebäck.  Hinweis: Empfohlen für die Lagerung von cremigen Süßspeisen wie Eiscreme.
<b><math>0\text{ }^{\circ}\text{C}</math></b>	Die perfekte Kühlbedingung für leicht verderbliche Lebensmittel, damit diese ihre Frische und Qualität behalten.	Leicht verderbliche Fleischsorten, Geflügel und Meeresfrüchte. Alkoholische Getränke wie Bier.
<b><math>5\text{ }^{\circ}\text{C}</math></b>	Der ideale Modus für frische Lebensmittel wie Obst und Gemüse, Molkereiprodukte, Fleisch und Getränke.	Obst und Gemüse, Molkereiprodukte, Marmeladen und Chutneys/Konserven, Wurstwaren und Getränke.

## Einlagerung im Gefrierfach

- ▶ Halten Sie die Gefrierfachtemperatur bei  $-18^{\circ}\text{C}$ .
- ▶ 24 Stunden vor dem Einfrieren die Super-Freeze-Funktion einschalten; bei kleinen Mengen an Lebensmitteln reichen 4-6 Stunden.
- ▶ Heiße Lebensmittel vor der Lagerung im Gefrierschrank auf Raumtemperatur abkühlen lassen.
- ▶ In kleine Portionen geschnittene Lebensmittel frieren schneller ein und lassen sich leichter auftauen und garen. Das empfohlene Gewicht für jede Portion beträgt höchstens 2,5 kg.
- ▶ Lebensmittel verpacken, bevor Sie sie in den Gefrierschrank legen. Die Außenseite der Verpackung muss trocken sein, damit die Gefrierbeutel nicht aneinander kleben. Verpackungsmaterialien sollten geruchsfrei, luftdicht, lebensmittelecht und ungiftig sein.
- ▶ Damit das Verfallsdatum nicht abläuft, notieren Sie sich das Einfrierdatum, das Verfallsdatum und den Namen des Lebensmittels auf der Verpackung. Unterschiedliche Lebensmittel können unterschiedlich lange gelagert werden.
- ▶ **WARNUNG!** Säuren, Laugen und Salze usw. könnten die Innenfläche des Gefrierschranks erodieren. Legen Sie die Lebensmittel, die diese Stoffe enthalten (z.B. Seefisch), nicht direkt auf die Innenfläche. Ausgetropftes Salzwasser im Gefrierschrank sollte sofort beseitigt werden.
- ▶ Überschreiten Sie nicht die von den Herstellern empfohlene Haltbarkeitsdauer der Lebensmittel. Nehmen Sie nur die benötigte Menge an Lebensmitteln aus dem Gefrierschrank.
- ▶ Verbrauchen Sie aufgetaute Lebensmittel schnell. Aufgetaute Lebensmittel können nicht wieder eingefroren werden, es sei denn, sie wurden erneut durchgegart. Andernfalls können sie ungenießbar sein.
- ▶ Legen Sie keine übermäßigen Mengen an frischen Lebensmitteln in das Gefrierfach. Informieren Sie sich über die Gefrierkapazität des Gefrierschranks. - Siehe TECHNISCHE DATEN oder Daten auf dem Typenschild.
- ▶ Lebensmittel können im Gefrierschrank bei einer Temperatur von mindestens  $-18^{\circ}\text{C}$  je nach Beschaffenheit 2 bis 12 Monate gelagert werden (z. B. Fleisch: 3-12 Monate, Gemüse: 6-12 Monate)
- ▶ Vermeiden Sie beim Einfrieren frischer Lebensmittel den Kontakt mit bereits gefrorenen Lebensmitteln. Es besteht die Gefahr, dass diese auftauen!

## Beachten Sie bei der Lagerung von handelsüblicher Tiefkühlware diese Richtlinien:

- ▶ Befolgen Sie immer die Richtlinien der Hersteller, die angeben, wie lange die Lebensmittel aufbewahrt werden können. Überschreiten Sie diese Richtlinien nicht!
- ▶ Versuchen Sie, die Zeitspanne zwischen Einkauf und Lagerung so kurz wie möglich zu halten, um die Lebensmittelqualität zu erhalten.
- ▶ Kaufen Sie Tiefkühlkost, die bei einer Temperatur von  $-18^{\circ}\text{C}$  oder darunter gelagert wurde.
- ▶ Vermeiden Sie den Kauf von Lebensmitteln, die Eis oder Reif auf der Verpackung haben. Dies deutet darauf hin, dass die Produkte möglicherweise teilweise aufgetaut und irgendwann wieder eingefroren wurden. Temperaturerhöhungen beeinträchtigen die Qualität der Lebensmittel.



### Hinweis

- ▶ Lassen Sie mehr als 10 mm Abstand zwischen den Lebensmitteln und dem Luftkanal, um die Kühlwirkung zu gewährleisten.

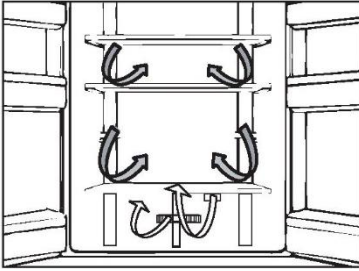

## Mehrfach-Luftstrom

Der Kühlschrank ist mit einem Mehrfach-Luftstrom-System ausgestattet, bei dem auf jeder Regalebene kühle Luftströme zirkulieren. Dadurch wird eine gleichmäßige Temperatur aufrechterhalten, um sicherzustellen, dass Ihre Lebensmittel länger frisch bleiben.

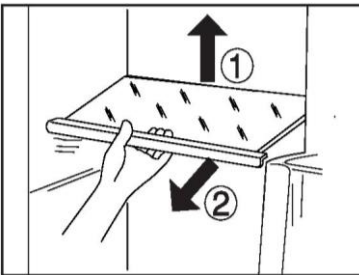

## Verstellbare Einlegeböden

Die Höhe der Einlegeböden kann an Ihren Lagerbedarf angepasst werden.

1. Um einen Einlegeboden zu versetzen, heben Sie ihn an der Hinterkante an (1) und ziehen Sie ihn heraus (2).
2. Um ihn wieder einzubauen, setzen Sie ihn auf die Träger an beiden Seiten und schieben sie ihn ganz nach hinten, bis die Rückseite des Einlegebodens in den Schlitzen an den Seiten steckt.



### Hinweis:

Prüfen Sie, ob alle Seiten des Einlegebodens waagrecht sind.

## Humidity Zone-Schublade

In diesem Fach beträgt die Luftfeuchtigkeit etwa 85 %. Sie wird automatisch vom System gesteuert und eignet sich für die Lagerung von Obst, Gemüse, Salaten usw.



### Hinweis:

- ▶ Entfernen Sie nicht die Kunststoffabdeckung in den beiden Zonen. Sie halten die Feuchtigkeit aufrecht.
- ▶ Kälteempfindliche Früchte wie Ananas, Avocados, Bananen, Grapefruits und Gemüse wie Kartoffeln, Auberginen, Bohnen, Gurken, Zucchini und Tomaten sowie Käse sollten nicht in diesen beiden Schubladen gelagert werden.



## Herausnehmbare Türfächer

Die Türfächer können zur Reinigung herausgenommen werden:

Halten Sie dazu die Ablage mit beiden Händen fest, heben Sie sie nach oben (1) und ziehen Sie sie heraus (2). Um die Ablage wieder einzusetzen, werden die oben genannten Schritte in umgekehrter Reihenfolge durchgeführt.

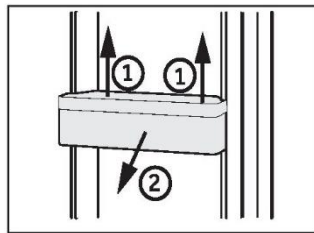

## Herausnehmbare Tiefkühlschublade

Um die Schublade herauszunehmen, diese bis zum Anschlag herausziehen (1), anheben und herausnehmen (2).

Um die Schublade wieder einzusetzen, werden die oben genannten Schritte in umgekehrter Reihenfolge durchgeführt.

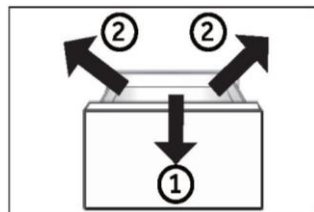

## OPTIONAL: OK-Temperaturanzeige

Die OK-Temperaturanzeige kann zur Bestimmung von Temperaturen unter +4 °C verwendet werden. Verringern Sie die Temperatur schrittweise, wenn nicht „OK“ angezeigt wird.



## Das Licht

Die LED-Innenbeleuchtung leuchtet auf, wenn die Tür geöffnet wird, und erlischt automatisch, wenn die Tür länger als 7 Minuten offen bleibt. Die Leistung der LEDs wird durch keine der anderen Geräteeinstellungen beeinflusst.



## Energiespartipps

- ▶ Stellen Sie sicher, dass das Gerät ordnungsgemäß belüftet ist (siehe INSTALLATION).
- ▶ Stellen Sie das Gerät nicht in direktem Sonnenlicht oder in der Nähe von Hitzequellen (z. B. Herden, Heizungen) auf.
- ▶ Vermeiden Sie unnötig niedrige Temperaturen im Gerät. Je niedriger die im Gerät eingestellte Temperatur ist, desto höher ist der Energieverbrauch.
- ▶ Funktionen wie die Super Freeze-Funktion verbrauchen mehr Energie.
- ▶ Lassen Sie warme Mahlzeiten abkühlen, bevor Sie diese in den Kühlschrank stellen.
- ▶ Öffnen Sie die Gerätetür so wenig und so kurz wie möglich.
- ▶ Achten Sie darauf, das Gerät nicht zu überladen, um den Luftstrom nicht zu behindern.
- ▶ Vermeiden Sie Luft innerhalb der Lebensmittelverpackung.
- ▶ Halten Sie die Türdichtungen sauber, damit die Tür immer richtig schließt.
- ▶ Tauen Sie gefrorene Lebensmittel im Vorratsfach des Kühlschranks auf.
- ▶ Die energiesparendste Konfiguration erfordert, dass das Gerät Schubladen, Lebensmittelboxen und Einlegeböden in fabriksauberem Zustand enthält, und die Lebensmittel sollten so weit wie möglich von den Auslässen des Luftkanals eingeräumt werden und diesen nicht blockieren.



## WARNUNG!

Trennen Sie das Gerät vor der Reinigung von der Stromversorgung.

### Reinigung

Reinigen Sie das Gerät, wenn nur wenig oder keine Lebensmittel gelagert werden.

Das Gerät sollte alle vier Wochen gereinigt werden, um eine gute Wartung zu gewährleisten und um schlechte Gerüche von gelagerten Lebensmitteln zu vermeiden.



## WARNUNG!

- ▶ Reinigen Sie das Gerät nicht mit harten Bürsten, Drahtbürsten, Reinigungspulver, Benzin, Amylacetat, Aceton und ähnlichen organischen Lösungen, Säure oder Alkalilösungen. Reinigen Sie das Gerät mit einem speziellen Reinigungsmittel für Kühlgeräte, um Beschädigungen zu vermeiden.
- ▶ Das Gerät während der Reinigung nicht besprühen oder Wasser darauf schütten.
- ▶ Das Gerät nicht mit Wasser besprühen oder mit Dampf reinigen.
- ▶ Die kalten Einlegeböden aus Glas nicht mit heißem Wasser reinigen. Plötzliche Temperaturschwankungen können dazu führen, dass das Glas zerspringt.
- ▶ Berühren Sie nicht die Innenfläche des Gefrierschranks, insbesondere nicht mit nassen Händen, da Ihre Hände an der Oberfläche festfrieren könnten.
- ▶ Überprüfen Sie bei eventuellem Temperaturanstieg den Zustand des Gefrierguts.

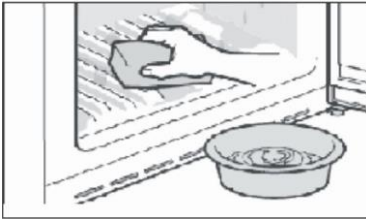

- ▶ Die Türdichtung immer sauber halten.
- ▶ Reinigen Sie das Innere und das Gehäuse des Geräts mit einem Schwamm, der mit warmem Wasser und einem neutralen Reinigungsmittel angefeuchtet wurde.

1. Säubern Sie den Kühlschrank außen und innen, einschließlich Türdichtungen, Türablage, Einlegeböden aus Glas, Schubladen usw., gründlich mit einem weichen Geschirrtuch oder einem Schwamm mit warmem Wasser (eventuell mit etwas neutralem Reinigungsmittel im Wasser).

2. Wenn Flüssigkeit verschüttet wurde, nehmen Sie alle verschmutzten Teile heraus, spülen Sie sie unter fließendem Wasser ab, trocknen Sie sie ab und setzen Sie sie wieder in den Kühlschrank.
  3. Bei verschütteten Milchprodukten (z. B. Sahne, schmelzendes Eis) entfernen Sie die verunreinigten Teile, legen Sie sie für eine Weile in ca. 40 °C warmes Wasser, spülen Sie sie dann unter fließendem Wasser ab, trocknen Sie sie ab, und setzen Sie sie wieder in den Kühlschrank ein.
  4. Falls ein kleines Teil oder Krümel im Inneren des Kühlschranks (zwischen die Ablagen oder Schubladen) festsitzen, lösen Sie die Verunreinigung mit einer weichen Zahnbürste. Wenn Sie die Verunreinigung nicht entfernen konnten, wenden Sie sich bitte an den Haier-Kundendienst.
- ▶ Wischen Sie den Kühlschrank mit einem feuchten Tuch gründlich aus und trocknen Sie ihn mit einem weichen Tuch ab.
  - ▶ Reinigen Sie Geräteteile nicht in einer Geschirrspülmaschine.
  - ▶ Warten Sie vor dem Neustart des Geräts mindestens 5 Minuten, da ein häufiger Neustart den Kompressor beschädigen kann.

## Abtauen

Das Abtauen des Kühl- und Gefrierschranks erfolgt automatisch, es ist keine manuelle Tätigkeit erforderlich.

## Austausch der LED-Leuchten

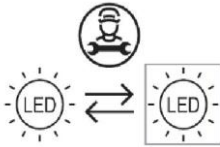

Lichtquelle (nur LED), die durch einen Fachmann ausgetauscht werden muss.

Dieses Produkt enthält eine Lichtquelle der Energieeffizienzklasse G.

Gerätech	Spannung	max. Leistung	Energieeffizienzklasse	Modell
Kühlschrank	DC 12V	5 W	G	HCW58F18EHMP

## Nichtverwendung für einen längeren Zeitraum

Wenn das Gerät über einen längeren Zeitraum nicht benutzt wird und Sie nur die Holiday-Funktion oder die Kühlschrank Aus-Funktion für den Kühlschrank verwenden:

- ▶ Nehmen Sie die Lebensmittel heraus.
- ▶ Ziehen Sie das Netzkabel ab.
- ▶ Entleeren und reinigen Sie den Wassertank.
- ▶ Reinigen Sie das Gerät wie oben beschrieben.
- ▶ Lassen Sie die Türen auf, um zu verhindern, dass schlechte Gerüche entstehen.



### Hinweis

Schalten Sie das Gerät nur aus, wenn es unbedingt nötig ist.

## Verstellen des Geräts

1. Nehmen Sie alle Lebensmittel heraus und ziehen Sie den Gerätestecker aus der Steckdose.
2. Fixieren Sie die Einlegeböden und andere bewegliche Teile im Kühlschrank und im Gefrierschrank mit Klebeband.
3. Den Kühlschrank um maximal 45° kippen, um eine Beschädigung des Kühlsystems zu vermeiden.



### WARNUNG!

- ▶ Heben Sie das Gerät nicht an seinen Griffen an.
- ▶ Stellen Sie das Gerät niemals waagrecht auf den Boden.

## Reinigung der Eiswürfelschale

1. Schalten Sie die Eiswürfelbereiter-Funktion über das Anzeigefeld aus, halten Sie den Griff des Eiswürfelbereiters gedrückt und ziehen Sie den Eiswürfelbereiter mit Kraft heraus.
2. Nehmen Sie den Eiswürfelbereiter aus dem Kühlschrank und drehen Sie ihn um, damit die Eiswürfelschale sichtbar wird.
3. Ziehen Sie den ovalen Verschluss an der Eiswürfelschale in Richtung des Pfeils 1. Kippen Sie die Eiswürfelschale nach oben und ziehen Sie sie in Richtung des Pfeils 2 heraus.

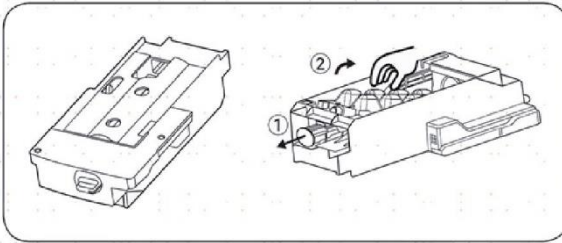

4. Nachdem Sie die Eiswürfelschale gereinigt haben, setzen Sie es wieder ein. Drücken Sie anschließend den Eiswürfelbereiter fest hinein, schließen Sie die Gefrierschublade und schalten Sie die Eiswürfelbereiter-Funktion über das Anzeigefeld wieder ein.

## Vorsichtsmaßnahmen bei der Verwendung des Eiswürfelbereiters

Bei neu installierten Geräten sollten Sie 24 Stunden warten. Dadurch wird das Gefrierfach auf eine Temperatur heruntergekühlt, sodass es Eis herstellen kann.

- Die Eismaschine stellt jedes Mal 8 Eiswürfel her. Die spezifische Eiswürfelmenge hängt jedoch von der Raumtemperatur, der Häufigkeit des Öffnens der Türen, dem Wasserdruck, der Temperatur im Gefrierfach usw. ab.
- Um sicherzustellen, dass die Eiswürfelschale mit Eiswürfeln gefüllt wird, sollte die Eiswürfelschale häufig herausgezogen werden, damit die Eiswürfel gleichmäßig verteilt werden.
- Es ist ein normales Phänomen, dass einige der Eiswürfel während der Entnahme zusammenklumpen.
- Wenn das Gefrierfach eine Temperatur von oder unter 8 °C erreicht hat, beginnt die Eismaschine mit der Herstellung von Eiswürfeln (wenn Sie die Eismaschine gerade erst in Betrieb genommen haben oder sie lange Zeit nicht zur Herstellung von Eiswürfeln verwendet wurde, sollten Sie die ersten Eiswürfel wegwerfen, damit Verunreinigungen in der Wasserleitung herauslaufen können).
- Der Einbau des Eiswürfelbereiters in den Kühlschrank muss von einer autorisierten Kundendienststelle vorgenommen werden.
- Setzen Sie die Wasserleitung NIEMALS Temperaturen unter 0 °C aus, um ein Einfrieren zu vermeiden.
- Überprüfen Sie die Schläuche auf Dichtheit, indem Sie sie so lange mit Wasser durchspülen, bis das Wasser klar ist.
- Nachdem das Gerät an dem von Ihnen gewählten Standort aufgestellt wurde, achten Sie darauf, dass der Wasserschlauch so verlegt wird, dass er nicht durch Biegungen und Knickes beschädigt werden kann und von Wärmequellen fern gehalten wird.
- Sobald die Temperatur im Gefrierschrank -8 °C erreicht hat, beginnt die Eismaschine mit der Herstellung von Eiswürfeln.



- Berühren Sie den Eiswürfelauslass NICHT mit den Händen oder anderen Utensilien, um Verletzungen oder Schäden zu vermeiden.
- Fügen Sie Wasser NICHT manuell hinzu - dies ist ein automatisches Wassersystem. Ist der Eiswürfelbereiter zwar eingeschaltet, aber nicht an die Wasserleitung angeschlossen, funktioniert der Eiswürfelbereiter nicht.

## **Wenn Sie gelegentlich ungewöhnliche Geräusche im Kühlschrank hören**

Gelegentlich können Sie ein „Knirschen“ hören, das sind aber ganz normale Geräusche, die bei der Herstellung von Eiswürfeln entstehen. Sie müssen sich daher keine Sorgen machen.

## **Wenn Sie nicht oft Eiswürfel verwenden**

„Alte“ Eiswürfel werden trübe und schmecken nicht mehr frisch. Reinigen Sie daher regelmäßig die Eiswürfelschale und waschen Sie sie mit warmem Wasser aus. Bevor Sie die Eiswürfelschale austauschen, müssen Sie sie abkühlen lassen. Andernfalls bleibt das Eis an anderen Teilen der Eismaschine haften und beeinträchtigt die Funktion der Eisherstellung.

## **Wenn der Eiswürfelbereiter im Gefrierfach über einen längeren Zeitraum nicht verwendet wird**

Wenn Sie das Gerät längere Zeit nicht verwenden, nehmen Sie bitte den automatischen Eiswürfelbereiter und die im Eiswürfelwürfelfach verbliebenen Eiswürfel heraus, waschen Sie die Eiswürfelschale und das Eiswürfelfach mit warmem Wasser aus, wischen Sie sie mit einem sauberen Handtuch trocken und stellen Sie sie woanders hin, um den Stauraum zu vergrößern.

Ebenfalls sollte der Wassertank entfernt werden und das Restwasser abgelassen werden.

## **Wenn der Eiswürfelbereiter im Gefrierfach über einen längeren Zeitraum nicht verwendet wird**

Die Eisherstellungskapazität beträgt 0,8 kg/24 Stunden (diese Zahl entspricht den Testergebnissen im Labor bei einer Umgebungstemperatur von 25 °C). Während der täglichen Verwendung des Geräts kann die Eisherstellungskapazität aufgrund der unterschiedlichen Umgebungstemperatur und des Wasserdrucks ein wenig abweichen. Bewahren Sie keine Eiswürfel auf, die während der ersten Herstellung von Eiswürfeln nach der Inbetriebnahme des Geräts oder nach einer längeren Pause hergestellt werden. Entsorgen Sie diese Eiswürfel.

Damit die Eiswürfelschale ihr maximales Fassungsvermögen erreicht, müssen Sie die Eiswürfel regelmäßig manuell anordnen.

Einige Eiswürfel können zusammenkleben, wenn sie in die Aufbewahrungsbox fallen – Sie müssen diese trennen, um den Eiswürfelbehälter optimal nutzen zu können.

Werfen Sie die ersten paar Eiswürfel weg, wenn Sie zum ersten Mal Eiswürfel herstellen oder schon seit längerer Zeit keine Eiswürfel mehr hergestellt haben.

Wenn die Eiswürfel kleiner werden, kann dies darauf hindeuten, dass der Filter durch die Verunreinigungen verstopft ist.

Viele auftretende Probleme können von Ihnen selbst ohne spezifische Fachkenntnisse gelöst werden. Bei Problemen prüfen Sie bitte alle angezeigten Möglichkeiten und befolgen Sie die nachstehenden Anweisungen, bevor Sie einen Kundendienst kontaktieren. Siehe KUNDENDIENST.



## WARNUNG!

- ▶ Das Gerät vor der Wartung deaktivieren und den Netzstecker aus der Steckdose ziehen.
- ▶ Elektrische Geräte sollten nur von qualifizierten Fachelektrikern repariert werden, da unsachgemäße Reparaturen erhebliche Folgeschäden verursachen können.
- ▶ Eine beschädigte Lieferung sollte nur vom Hersteller, von seinem Service-Mitarbeiter oder einer gleichwertig qualifizierten Person ausgetauscht werden, um jegliches Risiko zu vermeiden.

Problem	Mögliche Ursache	Mögliche Behebung
Der Kompressor funktioniert nicht.	<ul style="list-style-type: none"> <li>• Der Netzstecker ist nicht an die Steckdose angeschlossen.</li> <li>• Das Gerät befindet sich im Abtauzyklus.</li> </ul>	<ul style="list-style-type: none"> <li>• Den Netzstecker anschließen.</li> <li>• Dies ist normal für eine automatische Abtauung.</li> </ul>
Das Gerät läuft häufig oder zu lange.	<ul style="list-style-type: none"> <li>• Die Innen- oder Außentemperatur ist zu hoch.</li> <li>• Das Gerät wurde über einen längeren Zeitraum ausgeschaltet.</li> <li>• Eine Gerätetür wurde nicht richtig geschlossen.</li> <li>• Die Tür wurde zu häufig oder zu lange geöffnet.</li> <li>• Die Temperatur für den Gefrierschrank ist zu niedrig.</li> <li>• Die Türdichtungen sind verschmutzt, verschlissen, gerissen oder verrutscht.</li> <li>• Die erforderliche Luftzirkulation ist nicht gewährleistet.</li> </ul>	<ul style="list-style-type: none"> <li>• In diesem Fall ist es normal, dass das Gerät länger läuft.</li> <li>• Normalerweise dauert es 8 bis 12 Stunden, bis das Gerät vollständig abgekühlt ist.</li> <li>• Die Tür/Schublade schließen und sicherstellen, dass das Gerät auf einem ebenem Untergrund steht und dass keine Lebensmittel oder Behälter gegen die Tür stoßen.</li> <li>• Die Tür/Schublade nicht zu häufig öffnen.</li> <li>• Die Temperatur höher einstellen, bis eine zufriedenstellende Kühlschranktemperatur erreicht ist. Es dauert 24 Stunden, bis sich die Kühlschranktemperatur stabilisiert hat.</li> <li>• Die Tür-/Schubladendichtungen reinigen oder vom Kundendienst ersetzen lassen.</li> <li>• Für ausreichende Belüftung sorgen.</li> </ul>
Das Innere des Kühlschranks ist schmutzig und/oder übelriechend.	<ul style="list-style-type: none"> <li>• Das Innere des Kühlschranks muss gereinigt werden.</li> <li>• Lebensmittel mit starkem Geruch werden im Kühlschrank gelagert.</li> <li>• Die Temperatur ist zu hoch eingestellt.</li> </ul>	<ul style="list-style-type: none"> <li>• Das Innere des Kühlschranks reinigen.</li> <li>• Packen Sie diese Lebensmittel sorgfältig ein.</li> <li>• Die Temperatur zurücksetzen.</li> </ul>

Das Innere des Geräts ist nicht kalt genug.	<ul style="list-style-type: none"> <li>• Es wurden zu warme Lebensmittel eingelagert.</li> <li>• Es wurden zu viele Lebensmittel auf einmal hineingelegt.</li> <li>• Die Lebensmittel liegen zu dicht beieinander.</li> <li>• Eine Tür/Schublade wurde nicht richtig geschlossen.</li> <li>• Die Tür/Schublade wurde zu häufig oder zu lange geöffnet.</li> </ul>	<ul style="list-style-type: none"> <li>• Die Lebensmittel immer abkühlen lassen, bevor Sie sie hineinlegen.</li> <li>• Nur kleinere Mengen an Lebensmitteln hineinlegen.</li> <li>• Zwischen mehreren Lebensmitteln einen Abstand lassen, damit die Luft zirkulieren kann.</li> <li>• Die Tür/Schublade schließen.</li> <li>• Die Tür/Schublade nicht zu häufig öffnen.</li> </ul>
Das Innere des Geräts ist zu kalt.	<ul style="list-style-type: none"> <li>• Die Temperatur ist zu niedrig eingestellt.</li> <li>• Die Super-Frz-/Super-Cool-Funktion ist aktiviert oder läuft zu lange.</li> </ul>	<ul style="list-style-type: none"> <li>• Die Temperatur zurücksetzen.</li> <li>• Die Super-Frz-/Super-Cool-Funktion ausschalten.</li> </ul>
Feuchtigkeitsbildung im Innern des Kühlfachs.	<ul style="list-style-type: none"> <li>• Das Klima ist zu warm und zu feucht.</li> <li>• Eine Tür/Schublade wurde nicht richtig geschlossen.</li> <li>• Die Tür/Schublade wurde zu häufig oder zu lange geöffnet.</li> <li>• Lebensmittelbehälter oder Flüssigkeiten werden offen gelassen.</li> </ul>	<ul style="list-style-type: none"> <li>• Die Temperatur erhöhen.</li> <li>• Die Tür/Schublade schließen.</li> <li>• Die Tür/Schublade nicht zu häufig öffnen.</li> <li>• Heiße Speisen auf Raumtemperatur abkühlen lassen und Speisen und Flüssigkeiten abdecken.</li> </ul>
Feuchtigkeit sammelt sich außen am Kühlschrank oder zwischen der oder den Türen und der Schublade.	<ul style="list-style-type: none"> <li>• Das Klima ist zu warm und zu feucht.</li> <li>• Die Tür ist nicht richtig geschlossen. Die kalte Luft im Gerät und die warme Außenluft kondensieren.</li> </ul>	<ul style="list-style-type: none"> <li>• Das ist bei feuchtem Klima normal und ändert sich, wenn die Feuchtigkeit abnimmt.</li> <li>• Prüfen Sie, ob die Tür/Schublade fest geschlossen ist.</li> </ul>
Starke Eisbildung und Frost im Gefrierfach.	<ul style="list-style-type: none"> <li>• Die Lebensmittel sind nicht angemessen verpackt.</li> <li>• Eine Tür/Schublade wurde nicht richtig geschlossen.</li> <li>• Die Tür/Schublade wurde zu häufig oder zu lange geöffnet.</li> <li>• Die Tür-/Schubladedichtungen sind verschmutzt, verschlissen, gerissen oder verrutscht.</li> <li>• Etwas im Inneren verhindert, dass die Tür/Schublade richtig schließt.</li> </ul>	<ul style="list-style-type: none"> <li>• Die Lebensmittel immer gut verpacken.</li> <li>• Die Tür/Schublade schließen.</li> <li>• Die Tür/Schublade nicht zu häufig öffnen.</li> <li>• Die Tür-/Schubladedichtungen reinigen oder austauschen.</li> <li>• Die Einlegeböden, Türfächer oder Behälter so versetzen, dass die Tür/Schublade richtig schließt.</li> </ul>
Die Seitenwände des Geräts und die Türleiste werden warm.	<ul style="list-style-type: none"> <li>• -</li> </ul>	<ul style="list-style-type: none"> <li>• Das ist normal.</li> </ul>
Das Gerät macht abnormale Geräusche.	<ul style="list-style-type: none"> <li>• Das Gerät befindet sich nicht auf einem ebenen Untergrund.</li> </ul>	<ul style="list-style-type: none"> <li>• Die Füße entsprechend einstellen, um das Gerät zu nivellieren.</li> </ul>

	<ul style="list-style-type: none"> <li>• Das Gerät berührt einige Gegenstände um es herum.</li> </ul>	<ul style="list-style-type: none"> <li>• Die Gegenstände um das Gerät herum entfernen.</li> </ul>
Es ist ein leichtes Geräusch zu hören, ähnlich wie dem von fließendem Wasser.	<ul style="list-style-type: none"> <li>• -</li> </ul>	<ul style="list-style-type: none"> <li>• Das ist normal.</li> </ul>
Sie hören einen Signalton.	<ul style="list-style-type: none"> <li>• Die Kühlschranktür ist offen.</li> </ul>	<ul style="list-style-type: none"> <li>• Die Tür schließen.</li> </ul>
Sie hören ein schwaches Brummen.	<ul style="list-style-type: none"> <li>• Das Antikondensationssystem arbeitet.</li> </ul>	<ul style="list-style-type: none"> <li>• Dies verhindert Kondensation und ist normal.</li> </ul>
Die Innenbeleuchtung oder das Kühlsystem funktioniert nicht.	<ul style="list-style-type: none"> <li>• Der Netzstecker ist nicht an die Steckdose angeschlossen.</li> <li>• Die Stromversorgung ist nicht intakt.</li> <li>• Die LED-Leuchte ist defekt.</li> </ul>	<ul style="list-style-type: none"> <li>• Den Netzstecker anschließen.</li> <li>• Die Stromversorgung des Raums überprüfen. Den örtlichen Stromversorger anrufen!</li> <li>• Für den Austausch der Leuchte rufen Sie bitte den Kundendienst an.</li> </ul>

Um den technischen Kundendienst zu kontaktieren, besuchen Sie unsere Website:

<https://corporate.haier-europe.com/en/>

Wählen Sie im Abschnitt „Website“ die Marke Ihres Produkts und Ihr Land aus. Sie werden auf die entsprechende Website weitergeleitet, auf der Sie die Telefonnummer und das Formular zur Kontaktaufnahme mit dem technischen Kundendienst finden.

## Stromunterbrechung

Bei Stromausfall sollten die gelagerten Lebensmittel noch 5 Stunden lang frisch gekühlt bleiben. Beachten Sie diese Tipps bei einer längeren Stromunterbrechung, insbesondere im Sommer:

- ▶ Öffnen Sie die Tür/Schublade so selten wie möglich.
- ▶ Legen Sie während eines Stromausfalls keine weiteren Lebensmittel in das Gerät.
- ▶ Wenn der Stromausfall vorher angekündigt wurde und die Unterbrechungsdauer länger als 5 Stunden ist, frieren Sie im Voraus ein paar Eiswürfel oder Kühlakkus ein, und legen Sie diese beim Stromausfall oben in das Kühlfach.
- ▶ Prüfen Sie nach dem Stromausfall direkt, ob die Lebensmittel verdorben sind.
- ▶ Da die Temperatur im Kühlschrank während einer Stromunterbrechung oder eines anderen Fehlers ansteigt, werden die Haltbarkeit und die Qualität der Lebensmittel reduziert. Aufgetaute Lebensmittel sollten entweder verzehrt oder gekocht und (sofern geeignet) gleich danach wieder eingefroren werden, um Gesundheitsrisiken zu vermeiden.

## Speicherfunktion bei Stromunterbrechung

Nach Wiederherstellung der Stromversorgung fährt das Gerät mit den Einstellungen fort, die vor dem Stromausfall eingestellt waren.

## Auspacken



### WARNUNG!

- ▶ Das Gerät ist schwer. Transportieren oder bewegen Sie es immer mit mindestens zwei Personen.
- ▶ Bewahren Sie sämtliche Verpackungsmaterialien außerhalb der Reichweite von Kindern auf und entsorgen Sie sie umweltfreundlich.
- ▶ Nehmen Sie das Gerät aus der Verpackung.
- ▶ Entfernen Sie alle Verpackungsmaterialien.

## Umgebungsbedingungen

Die Raumtemperatur sollte immer zwischen 10°C und 38°C liegen, da sie die Temperatur im Inneren des Geräts und dessen Energieverbrauch beeinflussen kann. Das Gerät nicht in der Nähe anderer Wärme abgebender Geräte (Ofen, Kühlschränke) installieren.

## Platzbedarf

Erforderlicher Abstand bei geöffneter Tür:

B1 = 1076 mm

B2 = 1360 mm

T1 = 628 mm

TD2 = 1064mm

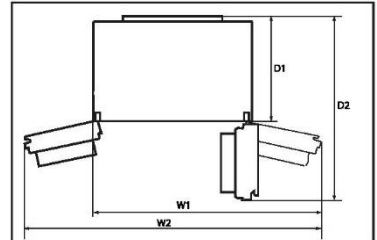

## Platzbedarf für ausreichende Belüftung

Damit eine ausreichende Belüftung des Geräts gewährleistet wird, dürfen die Hinweise zum ausreichenden Platzbedarf aus Sicherheitsgründen nicht missachtet werden.

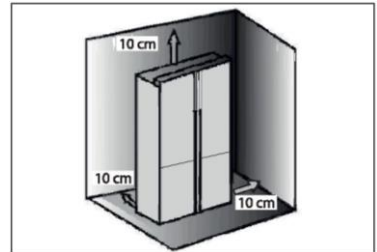

## Geräteausrichtung

Das Gerät sollte auf einer flachen und festen Oberfläche aufgestellt werden.

1. Kippen Sie den Kühlschrank leicht nach hinten.
  2. Die Stellfüße auf die gewünschte Höhe justieren.
- Stellen Sie sicher, dass der Abstand zur Wand auf der Scharnierseite mindestens 10 cm beträgt, damit sich die Tür richtig öffnen lässt.

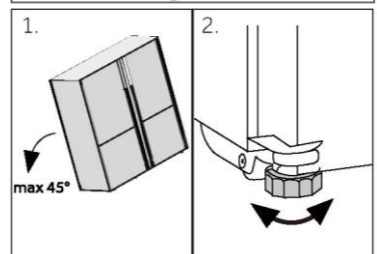

### Hinweis:

Für ein frei stehendes Gerät: Dieses Kühlgerät ist nicht zur Verwendung als Einbaugerät bestimmt.

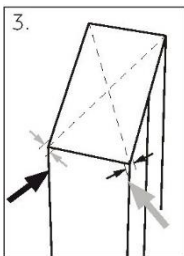

1. Die Stabilität kann durch abwechselndes Anschlagen gegen die Diagonalen überprüft werden. Das leichte Schwanken sollte in beide Richtungen gleich sein. Andernfalls kann sich der Rahmen verziehen; mögliche undichte Türdichtungen sind die Folge. Eine geringe Neigung nach hinten erleichtert das Schließen der Türen.

## Feinabstimmung der Türen

Wenn sich die Türen nicht gleichmäßig auf einer Ebene befinden, kann dies wie folgt behoben werden:

### Durch Justieren der Stellfüße

Drehen Sie den Stellfuß entsprechend der Pfeilrichtung, um ihn nach oben oder unten zu justieren.

Wenden Sie sich bei Bedarf an den Kundendienst.

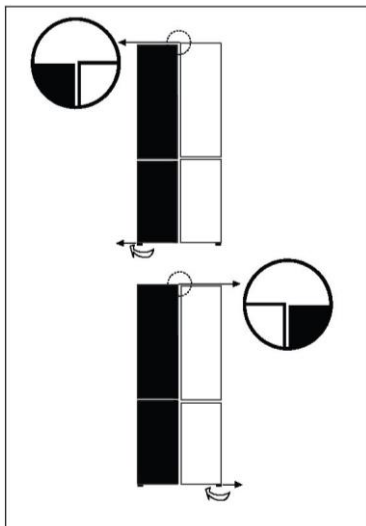

### Hinweis:

Bei der zukünftigen Verwendung der Kühlschrankschranktüren kann sich das Gewicht der gelagerten Lebensmittel ungleichmäßig auf die Türen einwirken. Dann stellen Sie diese nach den oben genannten Methoden ein.

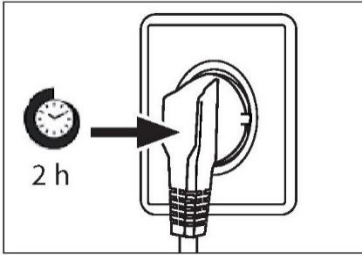

### Wartezeit

Das wartungsfreie Schmieröl befindet sich in der Kapsel des Kompressors. Dieses Öl kann beim Transport durch das geschlossene Rohrsystem gelangen, wenn das Gerät gekippt wird. Warten Sie mindestens 2 Stunden, bevor Sie das Gerät an die Stromversorgung anschließen, damit das Öl wieder in die Kapsel zurückfließt.

### Elektrischer Anschluss

#### Stellen Sie vor jedem Anschluss sicher, dass:

- ▶ die Stromversorgung, Steckdose und Sicherung den Angaben auf dem Typenschild entsprechen.
- ▶ die Steckdose geerdet ist und kein Mehrfachstecker oder Verlängerungskabel vorhanden ist.
- ▶ der Netzstecker und die Steckdose richtig zusammenpassen.

Schließen Sie den Stecker an eine ordnungsgemäß installierte Haushaltssteckdose an.



### WARNUNG!

Um Gefahren zu vermeiden, muss ein beschädigtes Netzkabel vom Kundendienst ausgetauscht werden (siehe Garantiekarte).

### Ice and Water

Der Ice and Water- und Automatic Ice-Kühlschrank und der automatische Eiskühlschrank müssen von einem qualifizierten Installateur oder einem von Haier geschulten und unterstützten Servicetechniker installiert werden, da eine falsche Installation zu Wasserlecks führen kann.

Haier Appliances übernimmt keine Verantwortung für Schäden (einschließlich Wasserschäden), die durch eine fehlerhafte Installation oder fehlerhafte Rohrleitungen verursacht werden.



## WARNUNG!

- ▶ Nur an die Trinkwasserversorgung anschließen. Der Wasserfilter filtert nur Verunreinigungen im Wasser und macht Eis sauber und hygienisch. Er kann nicht sterilisieren oder Keime oder andere schädliche Substanzen abtöten.
- ▶ Ein zu hoher Wasserdruck im Schlauch kann das Gerät beschädigen. Installieren Sie einen Druckminderer, wenn der Wasserdruck im Anschlussschlauch 0,6 MPa überschreitet.
- ▶ Prüfen Sie vor dem Anschluss, ob das Wasser sauber und klar ist.



## Hinweis: Wasseranschluss

- ▶ Der Druck des Kaltwassers muss 0,15-0,6 MPa betragen.
- ▶ Die maximal zulässige Länge des Wasserschlauchs beträgt 8 Meter. Längere Schläuche beeinflussen die Eiswürfel und den Kaltwassergehalt.
- ▶ Die Umgebungstemperatur muss mindestens 0 °C betragen.
- ▶ Halten Sie den Wasserschlauch von Wärmequellen fern.

1. Verbinden Sie das Ende des Rohrs (B2) mit einem der „D“-Adapter, die für die Wasserleitung geeignet sind.
2. Schließen Sie das Ende von B1 mit der Ventilbaugruppe auf der Rückseite des Geräts.
3. Öffnen Sie den Wasserhahn, um sicherzustellen, dass das System keine Leckage aufweist, und spülen Sie die Leitung.

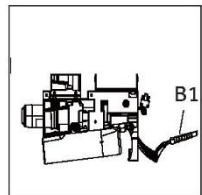
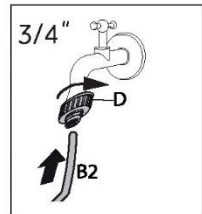

## WARNUNG!

- ▶ Achten Sie immer darauf, dass die Anschlüsse fest, trocken und dicht sind!
- ▶ Achten Sie darauf, dass der Schlauch nicht gequetscht, geknickt oder verdreht wird.



## Produktdatenblatt gemäß der EU-Verordnung Nr. 2019/2016

Marke	Haier
Modellname / Kennung	HCW58F18EHMP
Kategorie des Modells	Kühl-Gefrierkombination
Energieeffizienzklasse	E
Jährlicher Energieverbrauch (kWh/Jahr) (1)	293
Gesamtvolumen (L)	504
Volumen Kühlschrank (L)	319
Volumen Gefrierschrank (L)	86
Volumen variables Temperaturfach (L)	99
Sterne-Bewertung	<b>✘***</b>
Temperatur der anderen Fächer > 14 °C	Nicht anwendbar
Frostfreies System	Ja
Gefrierleistung (kg/24h)	6
Klima-Bewertung (2)	SN-N-ST
Geräuschemissionsklasse und Luftschallemissionen (db(A) re 1pW)	C(38)
Temperaturanstiegszeit (h)	9
Leistung des Eiswürfelbereiters	0,8kg/24h
Gerätetyp	Freistehend
Sonstige	-

Erläuterungen:

- Ja, vorhanden
- (1) Basierend auf den Ergebnissen des Normenkonformitätstests über 24 Stunden.  
Der tatsächliche Verbrauch hängt von der Verwendung und dem Standort des Geräts ab.
  - (2) Klima-Bewertung SN: Dieses Gerät ist für die Verwendung bei einer Umgebungstemperatur zwischen +10 °C und +32 °C ausgelegt.  
Klima-Bewertung N: Dieses Gerät ist für die Verwendung bei einer Umgebungstemperatur zwischen +16 °C und +32 °C ausgelegt.  
Klima-Bewertung ST: Dieses Gerät ist für die Verwendung bei einer Umgebungstemperatur zwischen +16 °C und +38 °C ausgelegt.  
Klima-Bewertung T: Dieses Gerät ist für die Verwendung bei einer Umgebungstemperatur zwischen +16 °C und +43 °C ausgelegt.

## Zusätzliche technische Daten

Spannung / Frequenz	220-240 V ~ / 50 Hz
Eingangsstrom (A)	1,5
Hauptsicherung (A)	16
Kühlmittel	R600a
Abmessungen (H/B/T in mm)	1775 / 830 / 705

Wir empfehlen unseren Haier Kundendienst und die Verwendung von Original-Ersatzteilen.

Wenn Sie Probleme mit dem Gerät haben, lesen Sie bitte zuerst den Abschnitt „FEHLERBEHEBUNG“.

Wenn Sie dort keine Lösung finden, wenden Sie sich bitte an

- ▶ Ihren Händler vor Ort oder
- ▶ an unser Europäisches Call-Service-Center (siehe unten aufgeführte Telefonnummern) oder
- ▶ an den Kundendienst und Support unter [www.haier.com](http://www.haier.com), wo Sie den Serviceanspruch aktivieren können.
- ▶ Hier finden Sie auch FAQs.

Um unseren Kundendienst zu kontaktieren, stellen Sie sicher, dass Sie die folgenden Daten zur Hand haben.

Die Informationen finden Sie auf dem Typenschild.

Modell \_\_\_\_\_

Seriennummer \_\_\_\_\_

Prüfen Sie im Garantiefall auch die mit dem Produkt mitgelieferte Garantiekarte.

Europäisches Call-Service-Center		
Land*	Telefonnummer	Kosten
<b>Haier Italy (IT)</b>	199 100 912	
<b>Haier Spain (ES)</b>	902 509 123	
<b>Haier Germany (DE)</b>	0180 5 39 39 99	<ul style="list-style-type: none"> <li>• 14 Ct/Min Festnetz</li> <li>• max. 42 Ct/Min Mobil</li> </ul>
<b>Haier Austria (AT)</b>	0820 001 205	<ul style="list-style-type: none"> <li>• 14,53 Ct/Min Festnetz</li> <li>• max. 20 Ct/Min alle anderen</li> </ul>
<b>Haier United Kingdom (UK)</b>	0333 003 8122	
<b>Haier France (FR)</b>	0980 406 409	

\* Weitere Informationen finden Sie unter [www.haier.com](http://www.haier.com)

Haier Europe Trading S.r.l  
Niederlassung UK  
Westgate House, Westgate, Ealing  
London, W5 1YY

\*Gewährleistungsdauer des Kühlgeräts:

Die Mindestgarantie beträgt: 2 Jahre für EU-Länder, 3 Jahre für die Türkei, 1 Jahr für Großbritannien, 1 Jahr für Russland, 3 Jahre für Schweden, 2 Jahre für Serbien, 5 Jahre für Norwegen, 1 Jahr für Marokko, 6 Monate für Algerien, Tunesien keine gesetzliche Gewährleistung erforderlich.

\*Der Zeitraum für die Beschaffung von Ersatzteilen für die Reparatur des Geräts:

Thermostate, Temperatursensoren, Leiterplatten und Leuchtmittel sind für einen Zeitraum von mindestens sieben Jahren nach Inverkehrbringen des letzten Gerätes des Modells erhältlich.

Türgriffe, Türscharniere, Auszüge und Schubladen für eine Mindestdauer von sieben Jahren und Türdichtungen für eine Mindestdauer von 10 Jahren, nachdem das letzte Gerät des Modells in Verkehr gebracht wurde.

\*Weitere Informationen zum Produkt finden Sie entweder unter

<https://eprel.ec.europa.eu/> oder Sie scannen den QR-Code auf dem Energielabel, das dem Gerät beiliegt.



Haier Smart Home Co., Ltd.  
No.1 Haier Road, Haier Industry Park, Hi-Tech Zone,  
266103 Qingdao, Shandong, China  
IN CHINA HERGESTELLT

**Haier**



0060535246



Εγχειρίδιο χρήσης

Ψυγείο-καταψύκτης

HCW58F18EHMP

EL

**Haier**

## Ευχαριστούμε που αγοράσατε ένα προϊόν Haier.

Παρακαλούμε διαβάστε προσεκτικά αυτές τις οδηγίες πριν από την χρήση αυτής της συσκευής. Οι οδηγίες περιέχουν σημαντικές πληροφορίες που θα σας βοηθήσουν να αξιοποιήσετε στο έπακρο τη συσκευή και να εξασφαλίσετε την ασφάλη και σωστή εγκατάσταση, χρήση και συντήρηση.

Φυλάξτε αυτό το εγχειρίδιο σε μια προσβάσιμη θέση, ώστε να μπορείτε πάντα να ανατρέξετε σε αυτό για την ασφαλή και σωστή χρήση της συσκευής.

Εάν πουλήσετε τη συσκευή, την χαρίσετε ή την αφήσετε πίσω όταν μετακομίσετε από το σπίτι, βεβαιωθείτε ότι έχετε αφήσει επίσης και αυτό το εγχειρίδιο, ώστε ο νέος ιδιοκτήτης να εξοικειωθεί με τη συσκευή και τις προειδοποιήσεις ασφαλείας.



### Υπόμνημα

#### Προειδοποίηση - Σημαντικές πληροφορίες ασφαλείας



Γενικές πληροφορίες και συμβουλές



Περιβαλλοντικές πληροφορίες

### Απόρριψη



Βοήθεια και συμβολή στην προστασία του περιβάλλοντος και της ανθρώπινης υγείας. Τοποθετήστε τη συσκευασία σε κατάλληλα δοχεία για την ανακύκλωση της. Συμβολή στην ανακύκλωση των αποβλήτων ηλεκτρικών και ηλεκτρονικών συσκευών. Συσκευές που φέρουν αυτό το σύμβολο μην τις απορρίπτετε μαζί με τα οικιακά απορρίμματα. Επιστρέψτε το προϊόν στην τοπική μονάδα ανακύκλωσης ή επικοινωνήστε με το αρμόδιο δημοτικό γραφείο του Δήμου σας.



## ΠΡΟΕΙΔΟΠΟΙΗΣΗ!

### Κίνδυνος τραυματισμού ή ασφυξίας!

Τα ψυκτικά μέσα και τα αέρια πρέπει να απορρίπτονται επαγγελματικά. Βεβαιωθείτε ότι η σωλήνωση του κυκλώματος ψυκτικού δεν έχει υποστεί ζημιά πριν απορριφθεί σωστά. Αποσυνδέστε τη συσκευή από την πρίζα παροχής ρεύματος. Κόψτε το καλώδιο τροφοδοσίας και απορρίψτε το. Αφαιρέστε τους δίσκους και τα συρτάρια, καθώς και τα αλιεύματα και τις σφραγίδες της πόρτας, για να αποτρέψετε τα παιδιά και τα κατοικίδια ζώα να κλείσουν στη συσκευή.



Πληροφορίες ασφάλειας.....	4
Περιγραφή προϊόντος .....	11
Πίνακας ελέγχου .....	12
Χρήση .....	13
Εξοπλισμός.....	30
Φροντίδα και καθαρισμός.....	34
Αντιμετώπιση προβλημάτων.....	38
Εγκατάσταση.....	41
Τεχνικά δεδομένα .....	45
Εξυπηρέτηση πελατών .....	47

## Εξαρτήματα

Ελέγξτε τα εξαρτήματα και τη βιβλιογραφία σύμφωνα με αυτόν τον κατάλογο:



Σέσουλα  
πάγου

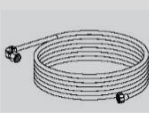

Σωλήνας  
νερού



3 αποστάτες



Ενεργειακή  
ετικέτα



Κάρτα  
εγγύησης



Εγχειρίδιο  
χρήστη  
"OK" Αυτο-  
κόλλητο  
Εγχειρίδιο  
χρήστη

Σημείωση: Μόνο για το μοντέλο HCW58F18EHMP

**Διαβάστε τις παρακάτω υποδείξεις ασφαλείας πριν ενεργοποιήσετε τη συσκευή για πρώτη φορά:**



## **ΠΡΟΕΙΔΟΠΟΙΗΣΗ!**

### **Πριν από την πρώτη χρήση**

- ▶ Βεβαιωθείτε ότι δεν υπάρχει ζημιά εξαιτίας της μεταφοράς.
- ▶ Αφαιρέστε όλες τις συσκευασίες και κρατήστε τις μακριά από τα παιδιά.
- ▶ Περιμένετε τουλάχιστον δύο ώρες πριν τοποθετήσετε τη συσκευή για να βεβαιωθείτε ότι το κύκλωμα του ψυκτικού είναι πλήρως αποτελεσματικό.
- ▶ Χειριστείτε τη συσκευή πάντοτε με δύο άτομα τουλάχιστον, διότι είναι βαριά.

### **Εγκατάσταση**

- ▶ Η συσκευή πρέπει να τοποθετηθεί σε καλά αεριζόμενο μέρος. Βεβαιωθείτε ότι υπάρχει χώρος τουλάχιστον 10 εκατοστών πάνω και γύρω από τη συσκευή.
- ▶ Μην τοποθετείτε ποτέ τη συσκευή σε υγρή περιοχή ή θέση όπου μπορεί να πιτσιλιστεί ή βραχεί με νερό. Καθαρίστε και ξύστε τις ξεραμένες πιτσιλιές νερού και λεκέδες με ένα μαλακό καθαρό πανί.
- ▶ Μην εγκαθιστάτε τη συσκευή σε σημείο με άμεσο ηλιακό φως ή κοντά σε πηγές θερμότητας (π.χ. σόμπες, θερμαντήρες).
- ▶ Εγκαταστήστε και τοποθετήστε τη συσκευή σε μια περιοχή κατάλληλη για το μέγεθος και τη χρήση της.
- ▶ **ΠΡΟΕΙΔΟΠΟΙΗΣΗ:** Διατηρείτε τα ανοίγματα εξαερισμού στη συσκευή ή την ενσωματωμένη δομή ελεύθερα εμποδίων.
- ▶ Βεβαιωθείτε ότι οι ηλεκτρολογικές πληροφορίες στην πινακίδα τύπου συμφωνούν με την αντίστοιχη παροχή ρεύματος. Εάν όχι, επικοινωνήστε με έναν ηλεκτρολόγο.
- ▶ Η συσκευή λειτουργεί με τροφοδοσία 220-240 VAC / 50 Hz. Η μη φυσιολογική διακύμανση της τάσης μπορεί να προκαλέσει την αποτυχία εκκίνησης της συσκευής ή ζημιά στον έλεγχο θερμοκρασίας ή τον συμπιεστή ή μπορεί να υπάρχει ανώμαλος θόρυβος κατά τη λειτουργία. Στην περίπτωση αυτή, πρέπει να τοποθετηθεί ένας αυτόματος ρυθμιστής.
- ▶ Μην χρησιμοποιείτε προσαρμογείς πολλαπλών θέσεων (πολύπριζα) και καλώδια επέκτασης / προέκτασης.
- ▶ **ΠΡΟΕΙΔΟΠΟΙΗΣΗ:** Μην τοποθετείτε πολλαπλές φορητές πρίζες ή φορητά τροφοδοτικά στο πίσω μέρος της συσκευής.
- ▶ **ΠΡΟΕΙΔΟΠΟΙΗΣΗ:** Κατά την τοποθέτηση της συσκευής διασφαλίστε ότι το καλώδιο τροφοδοσίας δεν έχει παγιδευτεί ή υποστεί ζημιά.



## ΠΡΟΕΙΔΟΠΟΙΗΣΗ!

- ▶ Μην πατάτε το καλώδιο τροφοδοσίας.
- ▶ Χρησιμοποιήστε μια ξεχωριστή γειωμένη πρίζα για την παροχή ηλεκτρικού ρεύματος, η οποία να είναι εύκολα προσβάσιμη. Αυτή η συσκευή πρέπει να είναι γειωμένη.
- ▶ **Μόνο για το Ηνωμένο Βασίλειο:** Το καλώδιο τροφοδοσίας της συσκευής είναι εξοπλισμένο με βύσμα 3-καλωδίων (με γείωση) που ταιριάζει σε μια τυπική πρίζα 3-καλωδίων (πρίζα με γείωση). Ποτέ μην κόβετε ή αποσυναρμολογείτε τον τρίτο πείρο (γείωση). Μετά την εγκατάσταση της συσκευής, το βύσμα πρέπει να είναι άμεσα προσβάσιμο.

- ▶ **ΠΡΟΕΙΔΟΠΟΙΗΣΗ:** Αποφύγετε την πρόκληση ζημιών στο κύκλωμα ψύξης.

### Καθημερινή χρήση

- ▶ Η συσκευή αυτή μπορεί να χρησιμοποιηθεί από παιδιά ηλικίας 8 ετών και άνω και από άτομα με μειωμένες σωματικές, αισθητηριακές ή διανοητικές ικανότητες ή έλλειψη εμπειρίας και γνώσης, εφόσον βρίσκονται υπό εποπτεία ή εάν τους έχουν δοθεί σαφείς οδηγίες σχετικά με τη χρήση της συσκευής με ασφαλή τρόπο και έχουν κατανοήσει επακριβώς τους σχετικούς κινδύνους.
- ▶ Τα παιδιά δεν επιτρέπεται να παίζουν με τη συσκευή.
- ▶ Τα παιδιά ηλικίας 3 έως 8 ετών επιτρέπεται να τοποθετούν και να βγάζουν (αντικείμενα) από τις ψυκτικές συσκευές, αλλά δεν επιτρέπεται να καθαρίζουν και να εγκαθιστούν τις ψυκτικές συσκευές.
- ▶ Κρατήστε μακριά τα παιδιά κάτω των 3 ετών από τη συσκευή, εκτός εάν επιβλέπονται συνεχώς.
- ▶ Ο καθαρισμός και οι εργασίες συντήρησης από τον χρήστη απαγορεύεται να γίνονται από παιδιά χωρίς επιτήρηση.
- ▶ Η συσκευή πρέπει να είναι τοποθετημένη έτσι ώστε η πρίζα να είναι προσβάσιμη.
- ▶ Εάν το αέριο άνθρακα ή άλλο εύφλεκτο αέριο διαρρέει κοντά στη συσκευή, απενεργοποιήστε τη βαλβίδα του αερίου που διαρρέει, ανοίξτε τις πόρτες και τα παράθυρα και μην αποσυνδέσετε το καλώδιο τροφοδοσίας του ψυγείου/ καταψύκτη ή οποιασδήποτε άλλης συσκευής.
- ▶ Σημειώστε ότι η συσκευή έχει ρυθμιστεί για λειτουργία σε συγκεκριμένο εύρος θερμοκρασίας περιβάλλοντος μεταξύ 10 και 38°C.



## ΠΡΟΕΙΔΟΠΟΙΗΣΗ!

Η συσκευή ενδέχεται να μην λειτουργεί σωστά εάν αφεθεί για μεγάλο χρονικό διάστημα σε θερμοκρασία υψηλότερη ή χαμηλότερη από το υποδεικνυόμενο εύρος τιμών.

- ▶ Μην τοποθετείτε ασταθή αντικείμενα (βαριά αντικείμενα, δοχεία γεμάτα με νερό) στο πάνω μέρος του ψυγείου/καταψύκτη, για να αποφύγετε τραυματισμούς που προκαλούνται από πτώση ή ηλεκτροπληξία που προκαλείται από την επαφή με το νερό.
- ▶ Μην τραβάτε τα ράφια της πόρτας. Η πόρτα μπορεί να βγει από τη θέση της, η σχάρα για τα μπουκάλια μπορεί να τραβηχτεί μακριά ή η συσκευή μπορεί να ανατραπεί.
- ▶ Ανοίξτε και κλείστε την πόρτα μόνο από τις λαβές. Το χάσμα μεταξύ της πόρτας και του ντουλαπιού είναι πολύ στενό. Μην βάζετε τα χέρια σας σε αυτές τις περιοχές για να αποφύγετε τη σύνθλιψη των δακτύλων σας. Ανοίξτε ή κλείστε τις πόρτες του ψυγείου/καταψύκτη μόνο όταν δεν υπάρχουν παιδιά που να στέκονται εντός του εύρους κίνησης της πόρτας.
- ▶ Για την αποφυγή της επιμόλυνσης των τροφίμων, ακολουθήστε τις παρακάτω οδηγίες:
  - ▶ - Το άνοιγμα της πόρτας για μεγάλα (χρονικά) διαστήματα μπορεί να προκαλέσει σημαντική αύξηση της θερμοκρασίας στα διαμερίσματα της συσκευής.
  - ▶ - Καθαρίζετε τακτικά τις επιφάνειες που έρχονται σε επαφή με τρόφιμα και προσβάσιμα συστήματα αποστράγγισης.
  - ▶ - Καθαρίζετε τα δοχεία νερού, εάν δεν έχουν χρησιμοποιηθεί για 48 ώρες. Ξεπλύνετε το σύστημα νερού που συνδέεται σε παροχή νερού, εάν δεν έχει εκτελεστεί άντληση νερού για 5 ημέρες.
  - ▶ - Αποθηκεύετε το ωμό κρέας και τα ψάρια σε κατάλληλα δοχεία στο ψυγείο, ώστε να μην έρχονται σε επαφή και να μην στάζουν επάνω σε άλλα τρόφιμα.
  - ▶ - Τα διαμερίσματα κατεψυγμένων τροφίμων δύο αστέρων είναι κατάλληλα για την αποθήκευση προ-κατεψυγμένων τροφίμων, την αποθήκευση ή παρασκευή παγωτού και την παρασκευή πάγου.
  - ▶ - Τα διαμερίσματα ενός, δύο και τριών αστέρων δεν είναι κατάλληλα για την ψύξη νωπών τροφίμων.



### ΠΡΟΕΙΔΟΠΟΙΗΣΗ!

- ▶ - Εάν η συσκευή ψύξης παραμείνει κενή για μεγάλα χρονικά διαστήματα, απενεργοποιήστε, αποψύξτε, καθαρίστε, σκουπίστε και αφήστε την πόρτα ανοικτή για να αποτρέψετε τη δημιουργία μούχλας στη συσκευή.
  - ▶ Ποτέ μην αποθηκεύετε στον καταψύκτη μπίρες ή ποτά, υγρά μέσα σε φιάλες ή κουτάκια (πέραν των αλκοολούχων υψηλού βαθμού), ιδιαίτερα ανθρακούχα αναψυκτικά, καθώς μπορούν να διαρραγούν κατά την ψύξη.
  - ▶ Μην αποθηκεύετε εκρηκτικές ουσίες όπως δοχεία αερολύματος με εύφλεκτο περιεχόμενο σε αυτή τη συσκευή.
  - ▶ Μην αποθηκεύετε φάρμακα, βακτήρια ή χημικούς παράγοντες στη συσκευή. Αυτή η συσκευή είναι μια οικιακή συσκευή. Δεν συνιστάται η αποθήκευση υλικών που απαιτούν αυστηρές θερμοκρασίες.
  - ▶ Ελέγξτε την κατάσταση των τροφίμων εάν έχουν προηγηθεί συνθήκες θέρμανσης στον καταψύκτη.
  - ▶ Μην ορίσετε άσκοπα χαμηλή θερμοκρασία στον θάλαμο του ψυγείου. Οι αρνητικές θερμοκρασίες μπορεί να εμφανιστούν σε υψηλές ρυθμίσεις. Προσοχή: Τα μπουκάλια μπορούν να σκάσουν
  - ▶ Μην αγγίζετε κατεψυγμένα προϊόντα με βρεγμένα χέρια (φοράτε γάντια). Ειδικά μην πιείτε (τρώτε) γρανίτες αμέσως μετά την αφαίρεση από τον θάλαμο κατάψυξης. Υπάρχει ο κίνδυνος κατάψυξης ή σχηματισμός φουσκαλών παγετού. ΠΡΩΤΕΣ βοήθειες: κρατήστε αμέσως κάτω από τρεχούμενο κρύο νερό. Μην τις τραβάτε μακριά!
  - ▶ Μην αγγίζετε την εσωτερική επιφάνεια του χώρου αποθήκευσης του καταψύκτη όταν λειτουργεί, ειδικά με βρεγμένα χέρια, καθώς τα χέρια σας μπορεί να παγώσουν στην επιφάνεια.
  - ▶ Αποσυνδέστε τη συσκευή από την πρίζα σε περίπτωση διακοπής ρεύματος ή πριν από τον καθαρισμό. Αφήστε τουλάχιστον 7 λεπτά πριν από την επανεκκίνηση της συσκευής, καθώς η συχνή εκκίνηση μπορεί να προκαλέσει ζημιά στον συμπιεστή.
  - ▶ **ΠΡΟΕΙΔΟΠΟΙΗΣΗ:** Μην χρησιμοποιείτε ηλεκτρικές συσκευές μέσα στα διαμερίσματα αποθήκευσης τροφίμων της συσκευής, εκτός εάν είναι του τύπου που συνιστά ο κατασκευαστής.
- Συντήρηση / καθαρισμός**
- ▶ Βεβαιωθείτε ότι τα παιδιά επιβλέπονται εάν πραγματοποιούν καθαρισμό και συντήρηση.



## ΠΡΟΕΙΔΟΠΟΙΗΣΗ!

- ▶ Αποσυνδέστε τη συσκευή από την ηλεκτρική τροφοδοσία πριν πραγματοποιήσετε οποιαδήποτε συντήρηση ρουτίνας. Αφήστε τουλάχιστον 5 λεπτά πριν από την επανεκκίνηση της συσκευής, καθώς η συχνή εκκίνηση μπορεί να προκαλέσει ζημιά στον συμπιεστή.
- ▶ Κρατήστε το φινιρίσμα, όχι το καλώδιο, όταν αποσυνδέετε τη συσκευή.
- ▶ Μην καθαρίζετε τη συσκευή με σκληρές βούρτσες, συρμάτινες βούρτσες, σκόνη απορρυπαντικού, βενζίνη, οξικό αμύλιο, ακετόνη και παρόμοια οργανικά διαλύματα, όξινα ή αλκαλικά διαλύματα. Καθαρίστε με ειδικό απορρυπαντικό ψυγείου/ καταψύκτη για να αποφύγετε ζημιές. Ειδικά χρησιμοποιήστε ζεστό νερό και διάλυμα μαγειρικής σόδας - περίπου μια κουταλιά της σούπας μαγειρική σόδα σε ένα λίτρο / λίτρο νερού. Ξεπλύνετε πολύ καλά με νερό και στεγνώστε. Μην χρησιμοποιείτε σκόνες καθαρισμού ή άλλα λειαντικά καθαριστικά. Μην πλένετε αφαιρούμενα εξαρτήματα σε πλυντήριο πιάτων.
- ▶ Μην ξύνετε τον παγετό και τον πάγο με αιχμηρά αντικείμενα. Μην χρησιμοποιείτε σπρέι, ηλεκτρικούς θερμαντήρες όπως θερμαντήρα, στεγνωτήρα μαλλιών, ατμοκαθαριστές ή άλλες πηγές θερμότητας για να αποφύγετε ζημιές στα πλαστικά μέρη.
- ▶ **ΠΡΟΕΙΔΟΠΟΙΗΣΗ:** Μην χρησιμοποιείτε μηχανικές συσκευές ή άλλα μέσα για να επιταχύνετε τη διαδικασία απόψυξης, παρά μόνο όσα συνιστώνται από τον κατασκευαστή.
- ▶ Αν το καλώδιο παροχής ρεύματος έχει φθαρεί πρέπει να αντικατασταθεί από τον κατασκευαστή ή τον αντιπρόσωπο του σέρβις ή παρόμοια εξουσιοδοτημένα πρόσωπα, προς αποφυγή του κινδύνου.
- ▶ Μην προσπαθήσετε να επισκευάσετε, να αποσυναρμολογήσετε ή να τροποποιήσετε τη συσκευή μόνοι σας. Σε περίπτωση επισκευής επικοινωνήστε με την εξυπηρέτηση πελατών μας.
- ▶ Εάν οι λυχνίες φωτισμού έχουν υποστεί ζημιά πρέπει να αντικατασταθούν από τον κατασκευαστή ή τον αντιπρόσωπο του σέρβις ή παρόμοια εξουσιοδοτημένα πρόσωπα, προς αποφυγή του κινδύνου.
- ▶ Απομακρύνετε τη σκόνη στο πίσω μέρος της μονάδας τουλάχιστον μία φορά το χρόνο για να αποφύγετε τον κίνδυνο από πυρκαγιά, καθώς και την αυξημένη κατανάλωση ενέργειας.
- ▶ Μην ψεκάζετε ή ξεπλένετε τη συσκευή κατά τον καθαρισμό.

**ΠΡΟΕΙΔΟΠΟΙΗΣΗ!**

- ▶ Μην χρησιμοποιείτε σπρέι νερού ή ατμό για να καθαρίσετε τη συσκευή.
- ▶ Μην καθαρίζετε τα κρύα γυάλινα ράφια ή τα γυάλινα ράφια της πόρτας με ζεστό νερό. Η απότομη αλλαγή θερμοκρασίας μπορεί να προκαλέσει το σπάσιμο του γυαλιού.
- ▶ Εάν αφήσετε τη συσκευή σας εκτός λειτουργίας για μεγάλο χρονικό διάστημα, αφήστε την ανοιχτή για να αποφύγετε την οσμή και τις δυσάρεστες μυρωδιές που συσσωρεύονται μέσα.

**Πληροφορίες για τα ψυκτικά αέρια****ΠΡΟΕΙΔΟΠΟΙΗΣΗ!**

Η συσκευή περιέχει το εύφλεκτο ψυκτικό μέσο ΙΣΟΒΟΥΤΑΝΙΟ (R600a). Βεβαιωθείτε ότι το κύκλωμα ψυκτικού δεν έχει υποστεί ζημιά κατά τη μεταφορά ή την εγκατάσταση. Η διαρροή ψυκτικού μπορεί να προκαλέσει τραυματισμούς στα μάτια ή ανάφλεξη. Εάν έχει προκληθεί ζημιά, κρατήστε το μακριά από ανοιχτές πηγές πυρκαγιάς, αερίστε καλά το δωμάτιο, **μην** συνδέσετε ή αποσυνδέσετε τα καλώδια τροφοδοσίας της συσκευής ή οποιασδήποτε άλλης συσκευής. Ενημερώστε την εξυπηρέτηση πελατών. Σε περίπτωση που τα μάτια έρθουν σε επαφή με το ψυκτικό μέσο, ξεπλύνετε τα αμέσως κάτω από τρεχούμενο νερό και καλέστε αμέσως τον οφθαλμίατρο.

**ΠΡΟΕΙΔΟΠΟΙΗΣΗ:** Το σύστημα ψύξης είναι υπό υψηλή πίεση. Μην το σκαλίζετε και μην το πειράζετε. Δεδομένου ότι χρησιμοποιούνται εύφλεκτα ψυκτικά μέσα, παρακαλούμε, εγκαταστήστε, χειριστείτε και συντηρήστε τη συσκευή επακριβώς αυστηρά και σύμφωνα με τις οδηγίες και ελάτε σε επαφή με τον επαγγελματικό πράκτορα ή την υπηρεσία μεταπωλήσεων μας για την απόρριψη της συσκευής.

**ΠΡΟΕΙΔΟΠΟΙΗΣΗ!**

Για ψυγεία με λειτουργία παγωμένου νερού, δώστε προσοχή στην ακόλουθη προειδοποίηση:

Για συσκευές που δεν προορίζονται να συνδεθούν με την παροχή νερού:

**ΠΡΟΕΙΔΟΠΟΙΗΣΗ:** γεμίστε μόνο με πόσιμο νερό.

Για συσκευές που προορίζονται να συνδεθούν με την παροχή νερού:

**ΠΡΟΕΙΔΟΠΟΙΗΣΗ:** συνδέστε μόνο με παροχή πόσιμου νερού.

Αν θέλετε να καθαρίσετε το σύστημα νερού, ανατρέξτε στο Εγχειρίδιο Χρήσης. Εάν έχετε οποιεσδήποτε ερωτήσεις, επικοινωνήστε με το τμήμα εξυπηρέτησης μετά την πώληση.

## Προβλεπόμενη χρήση

Αυτή η συσκευή προορίζεται για ψύξη και κατάψυξη τροφίμων. Έχει σχεδιαστεί αποκλειστικά για χρήση σε οικιακές και παρόμοιες εφαρμογές, όπως χώρους κουζίνας προσωπικού σε καταστήματα, γραφεία και άλλα εργασιακά περιβάλλοντα: αγροικίες και από πελάτες σε ξενοδοχεία, μοτέλ και άλλα περιβάλλοντα οικιστικού τύπου, καθώς και σε ξενοδοχειακές επιχειρήσεις bed-and-breakfast και catering. Δεν προορίζεται για εμπορική ή βιομηχανική χρήση. Δεν επιτρέπονται αλλαγές ή τροποποιήσεις στη συσκευή. Η μη προβλεπόμενη χρήση μπορεί να προκαλέσει κινδύνους και απώλεια αξιώσεων εγγύησης.

## Πρότυπα και οδηγίες **CE** και **UK CA**

Αυτό το προϊόν πληροί τις απαιτήσεις όλων των εφαρμοστέων κοινοτικών οδηγιών με τα αντίστοιχα εναρμονισμένα πρότυπα και τα πρότυπα του Ηνωμένου Βασιλείου, τα οποία προβλέπουν τις σημάνσεις CE και UKCA.



### ΠΡΟΣΟΧΗ!

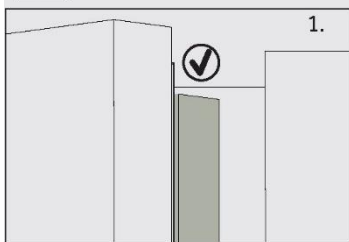

Όταν κλείνετε την πόρτα, η κάθετη λωρίδα της πόρτας πάνω στην αριστερή πόρτα του ψυγείου θα πρέπει να λυγίζει προς τα μέσα (1).

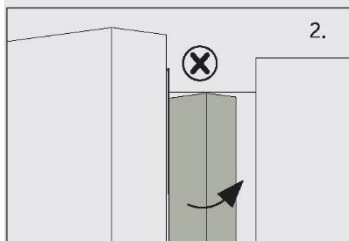

Εάν προσπαθήσετε να κλείσετε την αριστερή πόρτα και η κάθετη λωρίδα της πόρτας δεν είναι λυγισμένη (2), θα πρέπει να την λυγίσετε πρώτα, διαφορετικά η λωρίδα της πόρτας θα χτυπήσει τον άξονα στερέωσης ή τη δεξιά πόρτα. Έτσι θα προκληθεί ζημιά στο ολισθήμα της πόρτας ή διαρροή.

Υπάρχει ένα νήμα θέρμανσης μέσα στο πλαίσιο. Η θερμοκρασία της επιφάνειας θα αυξηθεί λίγο, κάτι που είναι φυσιολογικό και δεν θα επηρεάσει τη λειτουργία της συσκευής.





## Σημείωση

Λόγω τεχνικών αλλαγών και διαφορετικών μοντέλων, ορισμένες από τις εικόνες σε αυτό το εγχειρίδιο ενδέχεται να διαφέρουν από το μοντέλο σας.

### Μοντέλο (HCW58F18EHMP)

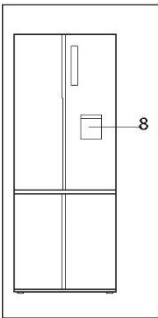
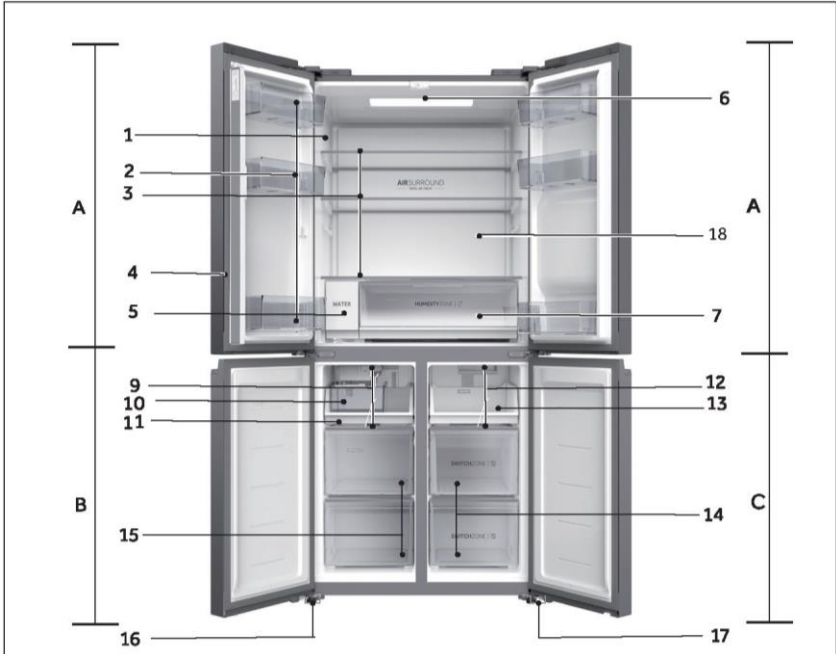

#### A: Θάλαμος ψυγείου

- 1 Πινακίδα ονομαστικών στοιχείων
- 2 Ράφι πόρτας
- 3 Ράφι ντουλαπιού
- 4 Λωρίδα πόρτας
- 5 Φίλτρο νερού
- 6 Φωτιστικό οροφής
- 7 Συρτάρι Humidity zone
- 8 Διανομέας νερού
- 18 Αεραγωγός

#### B: Διαμέρισμα καταψύκτη

- 9 Αεραγωγός
- 10 Κάδος αποθήκευσης πάγου
- 11 Δοχείο αποθήκευσης
- 15 Συρτάρι αποθήκευσης
- 16 Ρυθμιζόμενα πόδια

#### C: Διαμέρισμα Switch Zone

- 12 Αεραγωγός
- 13 Δοχείο αποθήκευσης
- 14 Συρτάρι αποθήκευσης Switch Zone
- 17 Ρυθμιζόμενα πόδια

## Πίνακας ελέγχου (HCW58F18EHMP)

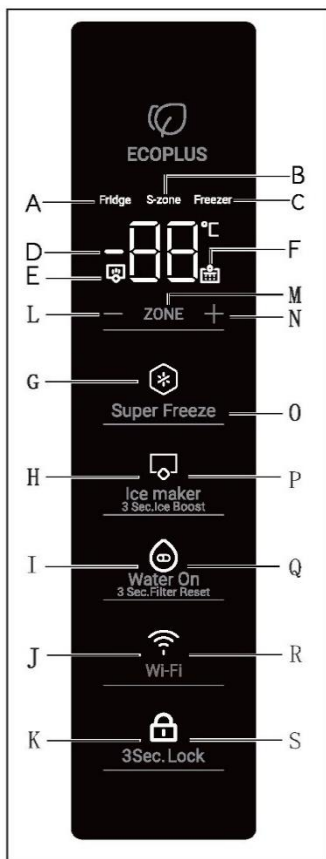

### Ένδειξη:

- A Θάλαμος ψυγείου
- B Switch Zone
- C Θάλαμος καταψύκτη
- D Οθόνη θερμοκρασίας
- E Αύξηση πάγου
- F Προτροπή αντικατάστασης φίλτρου νερού
- G Λειτουργία Super Freeze
- H Παγομηχανή
- I Νερό ενεργοποιημένο
- J WIFI
- K Κλείδωμα πίνακα

### Κουμπιά:

- L Έλεγχος θερμοκρασίας "-"
- M Επιλογή θαλάμου
- N Έλεγχος θερμοκρασίας "+"
- O Επιλογέας λειτουργίας Super Freeze
- P Επιλογέας λειτουργίας παγομηχανής
- Q Επιλογέας ενεργοποίησης νερού
- R Ενεργοποίηση/απενεργοποίηση λειτουργίας Wi-Fi
- S Επιλογέας κλειδώματος πίνακα

## Πριν από την πρώτη χρήση

- ▶ Αφαιρέστε όλα τα υλικά συσκευασίας, κρατήστε τα μακριά από τα παιδιά και απορρίψτε τα με φιλικό προς το περιβάλλον τρόπο.
- ▶ Καθαρίστε το εσωτερικό και το εξωτερικό της συσκευής με νερό και ένα ήπιο απορρυπαντικό πριν βάλετε οποιοδήποτε φαγητό σε αυτό.
- ▶ Αφού η συσκευή τοποθετηθεί απολύτως ίσια στο δάπεδο και καθαριστεί, περιμένετε τουλάχιστον 2-5 ώρες πριν τη συνδέσετε στην παροχή ρεύματος. Ανατρέξτε στην ενότητα ΕΓΚΑΤΑΣΤΑΣΗ.
- ▶ Προψύξτε τους θαλάμους σε υψηλές ρυθμίσεις πριν τοποθετήσετε τρόφιμα. Η λειτουργία Power-Freeze βοηθά στην γρήγορη ψύξη των θαλάμων.
- ▶ Η θερμοκρασία ψυγείου, η θερμοκρασία Switch Zone και η θερμοκρασία καταψύκτη ρυθμίζονται αυτόματα στους 5°C, -18°C και -18°C αντίστοιχα. Αυτές είναι οι προτεινόμενες ρυθμίσεις. Εάν θέλετε, μπορείτε να αλλάξετε αυτές τις θερμοκρασίες χειροκίνητα. Ανατρέξτε στην ενότητα ΡΥΘΜΙΣΗ ΘΕΡΜΟΚΡΑΣΙΑΣ.

## Πριν την πρώτη χρήση της λειτουργίας Ice and Water ή Automatic Ice

Πριν από την πρώτη χρήση, πρέπει να ξεπλύνετε το νερό μέσω του φίλτρου για να αφαιρέσετε ακαθαρσίες ή παγιδευμένο αέρα στη δεξαμενή νερού και στο σύστημα φίλτρου.

### Για Ice and Water

- Πιέστε το πεντάλ του διανομέα νερού για να διανείμετε 4L νερού - περιμένετε 4 λεπτά πριν το διανείμετε ξανά.
- Διανείμετε 4 λίτρα νερού και στη συνέχεια περιμένετε άλλα 4 λεπτά - Μπορεί να υπάρχει υπόλειμμα άνθρακα που διανέμεται μαζί με νερό. Αυτό δεν είναι επιβλαβές και φυσιολογικό κατά τη διάρκεια της διαδικασίας έκπλυσης.
- Διανείμετε άλλα 4 L νερού. -Αυτό αποτρέπει την υπερβολική στάλαξη νερού από τον διανομέα σας.
- Μπορεί να υπάρχουν μερικές σταγόνες νερού που βγαίνουν από το διανομέα για λίγες ημέρες μετά την εγκατάσταση. Αυτό γίνεται για να καθαριστεί ο υπόλοιπος παγιδευμένος αέρας στο διανομέα.
- Βεβαιωθείτε ότι το ψυγείο σας έχει κρυώσει για τουλάχιστον 2 ώρες πριν από τη χρήση.



### Για το μοντέλο Automatic Ice

- 1 Πατήστε το κουμπί "P" του πίνακα ελέγχου για να ενεργοποιήσετε τη λειτουργία παγομηχανής.
- 2 Απορρίψτε τον πρώτο γεμάτο κάδο της παγωνιέρας. Καθαρίστε την παγωνιέρα με νερό και επανατοποθετήστε την. Η παγομηχανή σας είναι τώρα έτοιμη για χρήση.
- 3 Επαναλάβετε το βήμα 2 για να απομακρύνετε τη σκόνη, που συγκεντρώθηκε κατά την κατασκευή και τη μεταφορά, από την παγοθήκη.
- 4 Αδειάστε το νερό, στεγνώστε τον κάδο και βάλτε τον πάλι σωστά στη θέση του.
- 5 Μόλις ενεργοποιήσετε την παγομηχανή σας, ο πρώτος κάδος πάγου μπορεί να είναι ξεθωριασμένος. Αυτό δεν είναι επιβλαβές και φυσιολογικό κατά τη διάρκεια της διαδικασίας έκπλυσης. Απορρίψτε τον πρώτο γεμάτο κάδο πάγου που παρασκευάζεται. Η παγομηχανή σας είναι τώρα έτοιμη για χρήση.



### Σημείωση

Η απόδοση του φίλτρου νερού σας θα αυξηθεί με τη χρήση, επιτυγχάνοντας τη βέλτιστη απόδοση μετά από δύο έως τρεις γεμάτους κάδους πάγου.

## Πλήκτρα αισθητήρων

Τα κουμπιά στον πίνακα ελέγχου είναι πλήκτρα αισθητήρων, τα οποία ανταποκρίνονται ήδη όταν αγγίζονται ελαφρά με το δάχτυλο.

## Άναμμα / σβήσιμο της συσκευής

Η συσκευή λειτουργεί μόλις συνδεθεί με την παροχή ρεύματος.

Όταν ενεργοποιηθεί για πρώτη φορά το ψυγείο, ανάβει η ένδειξη "D" (Ένδειξη θερμοκρασίας). Η θερμοκρασία του ψυγείου, η θερμοκρασία Switch Zone και η θερμοκρασία του καταψύκτη ρυθμίζονται αυτόματα στους 5°C, -18°C και -18°C αντίστοιχα.

Ίσως το κλείδωμα του πίνακα να είναι ενεργό.



### Σημείωση

Η συσκευή είναι προρρυθμισμένη στη συνιστώμενη θερμοκρασία 5°C (ψυγείο), -18°C, (Switch Zone) και -18°C (καταψύκτης). Υπό κανονικές συνθήκες περιβάλλοντος δεν χρειάζεται να ορίσετε θερμοκρασία.

Όταν η συσκευή είναι ενεργοποιημένη μετά την αποσύνδεση από την κύρια παροχή ρεύματος, μπορεί να χρειαστούν έως και 12 ώρες για να επιτευχθούν οι σωστές θερμοκρασίες.

Αδειάστε τη συσκευή πριν τη σβήσετε. Για να απενεργοποιήσετε τη συσκευή, τραβήξτε το καλώδιο τροφοδοσίας από την πρίζα.

## Πίνακας κλειδώματος/ ξεκλειδώματος

Η οθόνη οθόνης απενεργοποιείται αυτόματα 30 δευτερόλεπτα αφού πατήσετε ένα πλήκτρο. Η οθόνη θα κλειδωθεί αυτόματα. Ανάβει αυτόματα όταν πατάτε οποιοδήποτε πλήκτρο ή ανοίγετε οποιαδήποτε πόρτα.

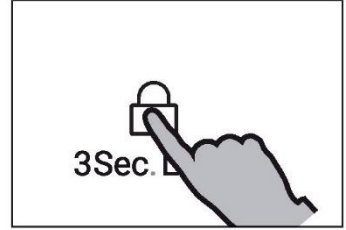

### Σημείωση

Η θερμοκρασία ψυγείου, η θερμοκρασία Switch Zone, η θερμοκρασία καταψύκτη, η λειτουργία Super Freeze, η λειτουργία παγομηχανής, η λειτουργία Water On και η λειτουργία Wi-Fi δεν μπορούν να ρυθμιστούν σε κατάσταση κλειδώματος.

## Κατάσταση αναμονής

Η οθόνη οθόνης απενεργοποιείται αυτόματα 30 δευτερόλεπτα αφού πατήσετε ένα πλήκτρο. Η οθόνη θα κλειδωθεί αυτόματα. Ανάβει αυτόματα αγγίζοντας οποιοδήποτε πλήκτρο ή ανοίγοντας την πόρτα. (Ο συναγερμός δεν ανάβει την οθόνη ενδείξεων)

## Χειρωνακτικός τρόπος ρύθμισης

Αν θέλετε να ρυθμίσετε χειρωνακτικά τη θερμοκρασία της συσκευής μπορείτε να ρυθμίσετε το κουμπί ρύθμισης θερμοκρασίας (ανατρέξτε στο «ΡΥΘΜΙΣΗ ΘΕΡΜΟΚΡΑΣΙΑΣ»)

## Ρύθμιση θερμοκρασίας

Οι εσωτερικές θερμοκρασίες επηρεάζονται από τους ακόλουθους παράγοντες:

- ▶ Θερμοκρασία περιβάλλοντος
- ▶ Συχνότητα ανοίγματος πόρτας
- ▶ Ποσότητα αποθηκευμένων τροφίμων
- ▶ Εγκατάσταση της συσκευής

## Συναγερμός πόρτας

Ο συναγερμός πόρτας θα ενεργοποιηθεί όταν η πόρτα ανοίγει για μεγάλο χρονικό διάστημα ή δεν έχει κλείσει σωστά, ως υπενθύμιση.

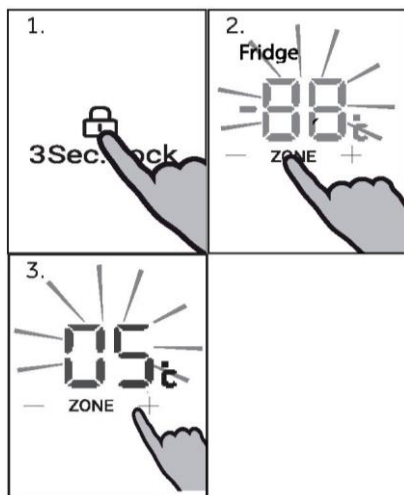

## Ρύθμιση θερμοκρασίας του ψυγείου

Ξεκλειδώστε τις ρυθμίσεις πατώντας παρατεταμένα το πλήκτρο "S" για 3 δευτερόλεπτα.

Στην κατάσταση ξεκλειδώματος, πατήστε το πλήκτρο "M" (Επιλογή θαλάμου) για εναλλαγή μεταξύ των θαλάμων. Όταν ανάβει η ένδειξη "A" (ένδειξη θαλάμου ψυγείου), πατήστε το πλήκτρο "L" (Έλεγχος θερμοκρασίας "-") ή το πλήκτρο "N" (Έλεγχος θερμοκρασίας "+") για να ρυθμίσετε τη θερμοκρασία του θαλάμου ψυγείου. Η τιμή που εμφανίζεται στην ένδειξη "D" μειώνεται κατά 1°C κάθε φορά που πατάτε το πλήκτρο "L".

Η οθόνη αναβοσβήνει και μετατρέπεται σε σταθερή με τη ρυθμισμένη θερμοκρασία, στη συνέχεια σβήνει μετά από μερικά δευτερόλεπτα. Αντίστοιχα, η τιμή που εμφανίζεται στην ένδειξη "D" αυξάνεται κατά 1°C κάθε φορά που πατάτε το πλήκτρο "N". Η οθόνη αναβοσβήνει και μετατρέπεται σε σταθερή με τη ρυθμισμένη θερμοκρασία, στη συνέχεια σβήνει μετά από μερικά δευτερόλεπτα. Η θερμοκρασία του θαλάμου ψυγείου μπορεί να ρυθμιστεί από 1°C έως 9°C με προσαυξήσεις 1°C.



### Σημείωση

Η θερμοκρασία ψυγείου δεν μπορεί να ρυθμιστεί σε κατάσταση κλειδώματος.

## Ρύθμιση θερμοκρασίας του καταψύκτη

Ξεκλειδώστε τις ρυθμίσεις πατώντας παρατεταμένα το πλήκτρο "S" για 3 δευτερόλεπτα.

Στην κατάσταση ξεκλειδώματος, πατήστε το πλήκτρο "M" (Επιλογή θαλάμου) για εναλλαγή μεταξύ των θαλάμων. Όταν ανάβει η ένδειξη "C" (ένδειξη θαλάμου καταψύκτη), πατήστε το πλήκτρο "L" (Έλεγχος θερμοκρασίας "-") ή το πλήκτρο "N" (Έλεγχος θερμοκρασίας "+") για να ρυθμίσετε τη θερμοκρασία του θαλάμου καταψύκτη. Η τιμή που εμφανίζεται στην ένδειξη "D" μειώνεται κατά 1°C κάθε φορά που πατάτε το πλήκτρο "L". Η οθόνη αναβοσβήνει και μετατρέπεται σε σταθερή με τη ρυθμισμένη θερμοκρασία, στη συνέχεια σβήνει μετά από μερικά δευτερόλεπτα. Αντίστοιχα, η τιμή που εμφανίζεται στην ένδειξη "D" αυξάνεται κατά 1°C κάθε φορά που πατάτε το πλήκτρο "N". Η οθόνη αναβοσβήνει και μετατρέπεται σε σταθερή με τη ρυθμισμένη θερμοκρασία, στη συνέχεια σβήνει μετά από μερικά δευτερόλεπτα. Η θερμοκρασία του θαλάμου καταψύκτη μπορεί να ρυθμιστεί από -14°C έως -24°C με προσαιξήσεις 1°C.

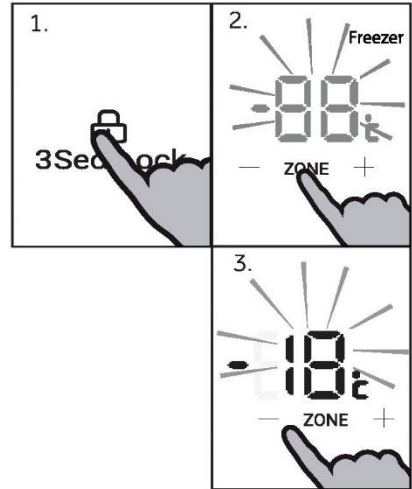

### Σημείωση

Η θερμοκρασία του καταψύκτη δεν μπορεί να ρυθμιστεί σε κατάσταση Super Freeze και κλειδώματος.

## Ρύθμιση θερμοκρασίας Switch Zone

Ξεκλειδώστε τις ρυθμίσεις πατώντας παρατεταμένα το πλήκτρο "S" για 3 δευτερόλεπτα.

Στην κατάσταση ξεκλειδώματος, πατήστε το πλήκτρο "M" (Επιλογή θαλάμου). Όταν ανάβει η ένδειξη "B" (ένδειξη Switch Zone), πατήστε το πλήκτρο "L" (Έλεγχος θερμοκρασίας "-") ή το πλήκτρο "N" (Έλεγχος θερμοκρασίας "+") για να ρυθμίσετε τη θερμοκρασία του θαλάμου Switch Zone. Η τιμή που εμφανίζεται στην ένδειξη "D" μειώνεται κατά 1°C κάθε φορά που πατάτε το πλήκτρο "L". Η οθόνη αναβοσβήνει και μετατρέπεται σε σταθερή με τη ρυθμισμένη θερμοκρασία, στη συνέχεια σβήνει μετά από μερικά δευτερόλεπτα. Αντίστοιχα, η τιμή που εμφανίζεται στην ένδειξη "D" αυξάνεται κατά 1°C κάθε φορά που πατάτε το πλήκτρο "N". Η οθόνη αναβοσβήνει και μετατρέπεται σε σταθερή με τη ρυθμισμένη θερμοκρασία, στη συνέχεια σβήνει μετά από μερικά δευτερόλεπτα. Η θερμοκρασία του θαλάμου Switch Zone μπορεί να ρυθμιστεί από 5°C έως -18°C με προσαυξήσεις 1°C.

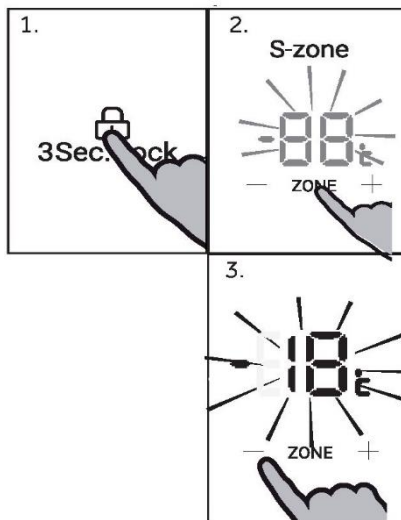

### **i** Σημείωση

Η θερμοκρασία Switch Zone δεν μπορεί να ρυθμιστεί σε κατάσταση κλειδώματος.



## Λειτουργία Super Freeze

Η λειτουργία Super Freeze μπορεί να καταψύχει τα νωπά τρόφιμα, το συντομότερο δυνατό, μέχρι τον πυρήνα, επιταχύνοντας την κατάψυξη για να διατηρήσει την καλύτερη θρεπτική αξία, εμφάνιση και γεύση των τροφίμων. Εάν κάποια φορά πρέπει να καταψύξετε μια μεγάλη ποσότητα τροφίμων, συνιστάται να ρυθμίσετε τη λειτουργία Super Freeze 24 ώρες νωρίτερα από τη χρήση του θαλάμου καταψύκτη.

Ξεκλειδώστε τις ρυθμίσεις πατώντας παρατεταμένα το πλήκτρο "S" για 3 δευτερόλεπτα.

Σε κατάσταση ξεκλειδώματος, πατήστε το πλήκτρο "O" (επιλογέας λειτουργίας Super Freeze), η ένδειξη "G" (ένδειξη λειτουργίας Super Freeze) ανάβει, το προϊόν εισέρχεται σε λειτουργία Super Freeze. Το προϊόν εξέρχεται αυτόματα από τη λειτουργία Super Freeze μετά από 50 ώρες ενεργοποίησης. Για μη αυτόματη έξοδο από τη λειτουργία Super Freeze, πατήστε το πλήκτρο "O" (επιλογέας λειτουργίας Super Freeze) σε κατάσταση ξεκλειδώματος, η ένδειξη "G" (ένδειξη λειτουργίας Super Freeze) σβήνει, το προϊόν εξέρχεται από τη λειτουργία Super Freeze.

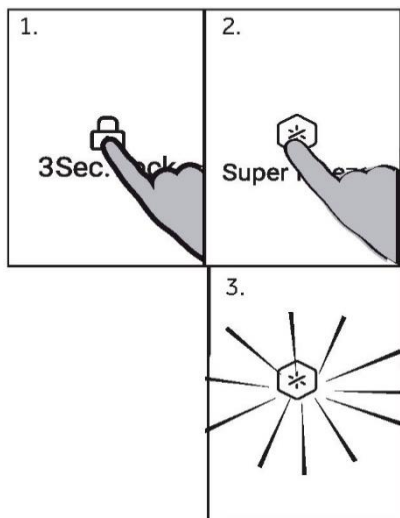

### Σημείωση

Στη λειτουργία Super Freeze, το πλήκτρο "L" (Έλεγχος θερμοκρασίας "-") και το πλήκτρο "N" (Έλεγχος θερμοκρασίας "+") είναι κλειδωμένα όταν έχει επιλεγεί ο θάλαμος καταψύκτη και η θερμοκρασία του θαλάμου καταψύκτη δεν μπορεί να ρυθμιστεί.

## Παγομηχανή

Σε κατάσταση ξεκλειδώματος, πατήστε το πλήκτρο "P" (επιλογέας παγομηχανής), η ένδειξη "H" (ένδειξη παγομηχανής) ανάβει, το προϊόν εισέρχεται στη λειτουργία παγομηχανής. Για έξοδο από τη λειτουργία παγομηχανής, πατήστε το πλήκτρο "P" (επιλογέας παγομηχανής) σε κατάσταση ξεκλειδώματος, η ένδειξη "H" (ένδειξη παγομηχανής) σβήνει, το προϊόν εξέρχεται από τη λειτουργία παγομηχανής.

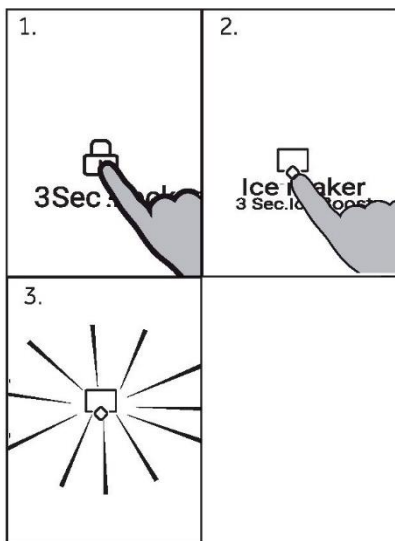

### Σημείωση

Η παγομηχανή είναι απενεργοποιημένη από προεπιλογή όταν το ψυγείο ενεργοποιείται για πρώτη φορά. Η παγομηχανή έχει σχεδιαστεί για να διανέμει αυτόματα πάγο στον κάδο αποθήκευσης πάγου και θα σταματήσει όταν ανιχνεύσει ότι ο κάδος είναι γεμάτος. Όσο περισσότερο πάγο χρησιμοποιείτε, τόσο περισσότερο πάγο παράγει.

### Αύξηση πάγου 3 δευτ.

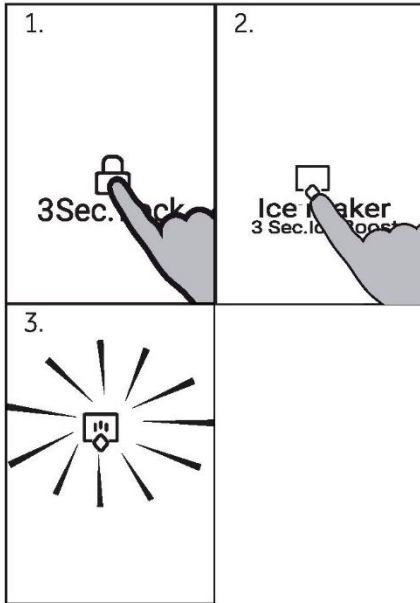

Σε κατάσταση ξεκλειδώματος, πατήστε το πλήκτρο "P" (επιλογέας παγομηχανής) για 3 δευτερόλεπτα, η ένδειξη "H" (ένδειξη παγομηχανής) και η ένδειξη "E" (ένδειξη αύξησης πάγου) ανάβουν και η λειτουργία αύξησης πάγου ενεργοποιείται.

Σε κατάσταση ξεκλειδώματος και στη λειτουργία Ice Boost, πατήστε το πλήκτρο "P" (επιλογέας παγομηχανής) για 3 δευτερόλεπτα, αφού ακούσετε ένα ηχητικό σήμα, η ένδειξη "E" (ένδειξη αύξησης πάγου) σβήνει, το προϊόν εξέρχεται από τη λειτουργία αύξησης πάγου. Και η ένδειξη "H" της παγομηχανής εξακολουθεί να ανάβει, με τη λειτουργία της παγομηχανής ακόμα ενεργοποιημένη.



### Σημείωση

Εάν η παγομηχανή είναι ενεργοποιημένη πριν μεταβεί στη λειτουργία αύξησης πάγου. Όταν τα προϊόντα εξέρχονται από τη λειτουργία Ice Boost, η ένδειξη "H" της παγομηχανής εξακολουθεί να ανάβει και η παγομηχανή εξακολουθεί να λειτουργεί κανονικά. Εάν η παγομηχανή είναι απενεργοποιημένη πριν μεταβεί στη λειτουργία αύξησης πάγου, όταν το προϊόν εξέρχεται από τη λειτουργία αύξησης πάγου, η ένδειξη "H" της παγομηχανής σβήνει και η παγομηχανή σταματά επίσης να λειτουργεί.

## **Λειτουργία φίλτρου νερού:**

Μετά από 6 μήνες από την πρώτη ενεργοποίηση του προϊόντος, ανάβει η ένδειξη "F" (Ένδειξη προτροπής αντικατάστασης φίλτρου νερού) ως υπενθύμιση για την αντικατάσταση του φίλτρου νερού. Μετά την αντικατάσταση του φίλτρου νερού, πατήστε το πλήκτρο "Q" (επιλογέας λειτουργίας Water On) για 3 δευτερόλεπτα, αφού ακούσετε έναν ήχο μπιπ, η ένδειξη "F" (ένδειξη προτροπής αντικατάστασης φίλτρου νερού) σβήνει, η λειτουργία προτροπής αντικατάστασης φίλτρου νερού επαναφέρεται.

### Λειτουργία Water on:

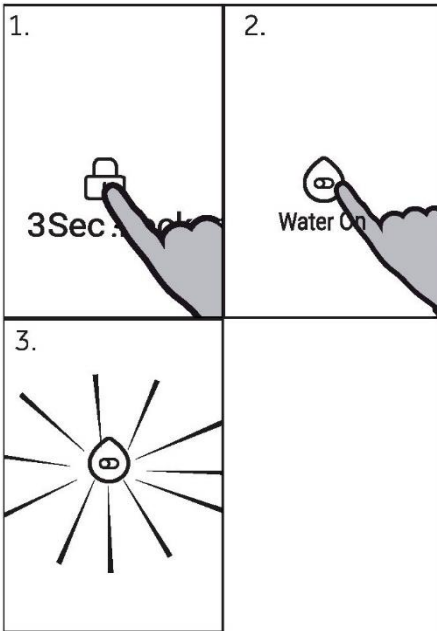

Σε κατάσταση ξεκλειδώματος, πατήστε το πλήκτρο "Q" (επιλογέας λειτουργίας Water on), αφού ακούσετε έναν ήχο μπιπ, η ένδειξη "I" (ένδειξη Water on) ανάβει, η λειτουργία Water on ενεργοποιείται, το νερό θα βγαίνει από τον διανομέα όταν ωθείτε το πεντάλ. Πατήστε ξανά το πλήκτρο "Q" (επιλογέας λειτουργίας Water on), η ένδειξη "I" (ένδειξη Water on) σβήνει, η λειτουργία Water on απενεργοποιείται, δεν θα βγαίνει νερό από τον διανομέα όταν ωθείτε το πεντάλ.



### Σημείωση

Εάν η δεξιά πόρτα του θαλάμου ψυγείου είναι ανοιχτή, το νερό δεν θα διανεμηθεί όταν ωθείται το πεντάλ, ακόμη και όταν ενεργοποιείται η λειτουργία Water on.

## Ρύθμιση λειτουργίας Wi-Fi

### ΔΙΑΔΙΚΑΣΙΑ ΖΕΥΞΗΣ ΕΝΤΟΣ ΕΦΑΡΜΟΓΗΣ

Βήμα 1

- Κατεβάστε την εφαρμογή hOn στους σχετικούς χώρους



Βήμα 2 Δημιουργήστε το λογαριασμό σας στην εφαρμογή hOn ή συνδεθείτε εάν έχετε ήδη λογαριασμό

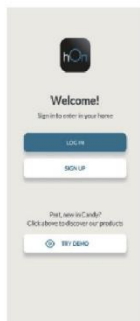

Βήμα 3 Ακολουθήστε τις οδηγίες ζεύξης της εφαρμογής hOn



### Λειτουργία Wi Fi

1. Ακολουθήστε τις οδηγίες της εφαρμογής για να διαμορφώσετε το Wi-Fi. Πατήστε το πλήκτρο Wi-Fi "R" για 3 δευτερόλεπτα και το εικονίδιο Wi-Fi "J" αρχίζει να αναβοσβήνει γρήγορα για να ενεργοποιήσετε το μοντέλο Wi-Fi.
2. Μόλις διαμορφωθεί το Wi-Fi και δημιουργηθεί η σύνδεση, το εικονίδιο Wi-Fi "J" είναι ενεργοποιημένο και διορθωμένο.
3. Εάν θέλετε να απενεργοποιήσετε τη λειτουργία Wi-Fi, πατήστε το πλήκτρο "R" μία φορά και το εικονίδιο Wi-Fi "J" απενεργοποιείται.



### Σημείωση

1. Εάν θέλετε να διαμορφώσετε ξανά τη λειτουργία Wi-Fi, πατήστε το πλήκτρο Wi-Fi "R" για 3 δευτερόλεπτα, το εικονίδιο Wi-Fi αναβοσβήνει γρήγορα και εισέρχεται στη λειτουργία διαμόρφωσης
2. Εάν το προϊόν έχει διαμορφωθεί και η λειτουργία Wi-Fi ήταν απενεργοποιημένη, το ψυγείο δεν θα εισέλθει στη λειτουργία διαμόρφωσης, μόλις συνδεθεί ξανά στο ρεύμα.



### Σημείωση

1. Αυτό το προϊόν δεν προορίζεται για εμπορική χρήση.
2. Συχνότητα λειτουργίας πομπού: 2400 MHz~2483,5MHz
3. Μέγιστη ισχύς εξόδου πομπού: 2.4GHz Wi-Fi: 16dBm; Bluetooth LE: 5dBm; Bluetooth(BR/EDR): 10dBm.



## Σημείωση

1. Για να απενεργοποιήσετε το Wi-Fi, πατήστε το πλήκτρο Wi-Fi "R" και το εικονίδιο Wi-Fi "J" απενεργοποιείται.
2. Για να ενεργοποιήσετε το Wi-Fi και να ξεκινήσετε τη διαμόρφωση, πατήστε το πλήκτρο Wi-Fi "R" και το εικονίδιο Wi-Fi "J" αρχίζει να αναβοσβήνει αργά. Εάν θέλετε να απενεργοποιήσετε τη λειτουργία Wi-Fi, πατήστε το πλήκτρο "R" μία φορά. Εάν θέλετε να διαμορφώσετε τη λειτουργία Wi-Fi, πατήστε το πλήκτρο "R" για 3 δευτερόλεπτα αλλά λιγότερο από 20 δευτερόλεπτα, δημιουργείται ένα ακουστικό σήμα, το εικονίδιο Wi-Fi αναβοσβήνει γρήγορα και εισέρχεται στη λειτουργία διαμόρφωσης. Τα παραπάνω βήματα επαναλαμβάνονται.
3. Εάν το προϊόν έχει ρυθμιστεί και η λειτουργία Wi-Fi ήταν απενεργοποιημένη, το ψυγείο δεν θα εισέλθει στη λειτουργία ρύθμισης παραμέτρων μόλις συνδεθεί ξανά στο ρεύμα.
4. Μόλις ρυθμιστεί το Wi-Fi και δημιουργηθεί η σύνδεση, το εικονίδιο Wi-Fi "J" θα είναι ενεργό και σταθερό.

## Συναγερμός πόρτας

Ο συναγερμός πόρτας θα ενεργοποιηθεί όταν η πόρτα ανοίγει για μεγάλο χρονικό διάστημα ή δεν έχει κλείσει σωστά, ως υπενθύμιση.

ΠΟΡΤΑ ΨΥΓΕΙΟΥ ΓΙΑ ΑΡΙΣΤΕΡΑ

ΠΟΡΤΑ ΨΥΓΕΙΟΥ ΓΙΑ ΔΕΞΙΑ

Π'ΟΡΤΑ ΚΑΤΑΨ'ΥΚΤΗ

ΠΟΡΤΑ SWITCH ZONE

## Διανομέας νερού

Μέσω του διανομέα νερού μπορεί να χρησιμοποιηθεί κρύο πόσιμο νερό.

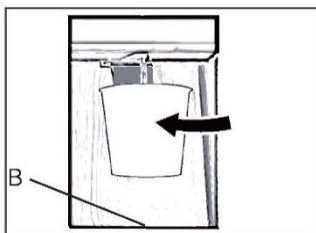

### Λήψη νερού από τον διανομέα

1. Τοποθετήστε ένα ποτήρι κάτω από την έξοδο νερού.
2. Σπρώξτε το απαλά κόντρα στον μοχλό του διανομέα νερού. Βεβαιωθείτε ότι το ποτήρι είναι σε ίδια διάταξη με τον διανομέα για να αποτρέψετε το νερό να εκτοξευτεί.
3. Το νερό στο δοχείο (B) πρέπει να αφαιρεθεί εγκαίρως, καθώς μπορεί να ξεχειλίσει όταν ανοίγει και κλείνει η πόρτα.

## Οδηγίες παγομηχανής



### ΠΡΟΕΙΔΟΠΟΙΗΣΗ!

- ▶ Συνδέστε μόνο σε παροχή πόσιμου νερού.
- ▶ Η σύνδεση της γραμμής νερού πρέπει να γίνει μόνο από εξειδικευμένο υδραυλικό και σύμφωνα με την τοπική νομοθεσία και τους κανονισμούς που διέπουν την ποιότητα του νερού.



### Σημείωση

Η εγκατάσταση της γραμμής νερού δεν καλύπτεται από την εγγύηση της συσκευής.

### Σύνδεση νερού στη συσκευή

1. Αφαιρέστε το ελαστικό πώμα (1) από τη βαλβίδα εισαγωγής νερού.
2. Τοποθετήστε καλά τον σωλήνα νερού πάνω στη βαλβίδα εισαγωγής νερού και σφίξτε το παξιμάδι. Ο σωλήνας νερού πρέπει να κοπεί στη μέση και να χρησιμοποιηθεί και το άλλο τμήμα χρησιμοποιείται ως ανταλλακτικό.

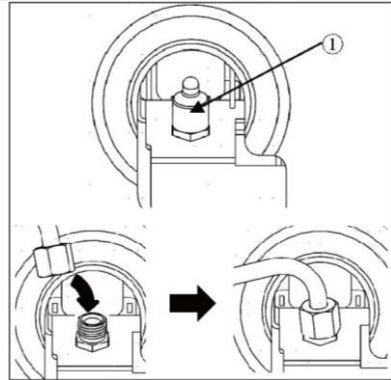

### Σύνδεση στη βρύση νερού

Αυτή η δυνατότητα είναι διαθέσιμη μόνο σε ορισμένα μοντέλα.

1. Σπρώξτε τον σωλήνα νερού μέσα στην οπή του συνδέσμου της βρύσης που παρέχεται στα εξαρτήματα. Πρέπει να κρατάτε τον σωλήνα σταθερά ενώ πιέζετε τον σύνδεσμο πάνω στον σωλήνα.
  2. Βεβαιωθείτε ότι η λαστιχένια ροδέλα είναι τοποθετημένη στο εσωτερικό του συνδέσμου της βρύσης πριν τον βιδώσετε στη βρύση.
- ▶ Μπορεί να χρειαστεί να αγοράσετε ξεχωριστό σύνδεσμο ή προσαρμογέα, εάν το εξάρτημα της βρύσης δεν ταιριάζει με το μέγεθος του σπειρώματος του συνδέσμου που παρέχεται.

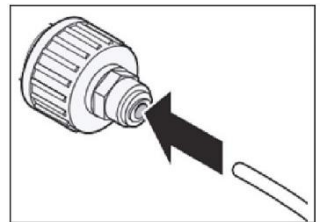

### Έλεγχος της σύνδεσης νερού

Αυτή η δυνατότητα είναι διαθέσιμη μόνο σε ορισμένα μοντέλα.

- ▶ Ανοίξτε την παροχή νερού και ενεργοποιήστε τη συσκευή. Ελέγξτε προσεκτικά όλα τα εξαρτήματα για πιθανές διαρροές λόγω κακής τοποθέτησης των εύκαμπτων σωλήνων.
- ▶ Πατήστε και κρατήστε πατημένο το κουμπί 3Sec.Filter Reset για τρία δευτερόλεπτα. Το νέο φίλτρο νερού έχει ενεργοποιηθεί.
- ▶ Τοποθετήστε ένα φλιτζάνι κάτω από τον διανομέα νερού για να βεβαιωθείτε ότι το νερό ρέει μέσα από τη συσκευή.
- ▶ Ελέγξτε ξανά τον συνδετικό σωλήνα και τις ενώσεις για διαρροές.



## Αντικατάσταση του φίλτρου νερού

1. Σηκώστε το κάλυμμα του φίλτρου νερού.
2. Αφαιρέστε το φίλτρο νερού.
3. Αντικαταστήστε με νέο φίλτρο νερού. Τοποθετήστε το νέο φίλτρο στην κεφαλή του φίλτρου και περιστρέψτε το δεξιόστροφα μέχρι το βέλος στο νέο φίλτρο να ευθυγραμμιστεί με το βέλος στην κεφαλή του φίλτρου. Βάλτε το φίλτρο πίσω στη θήκη.
4. Κλείστε το κάλυμμα του φίλτρου νερού.

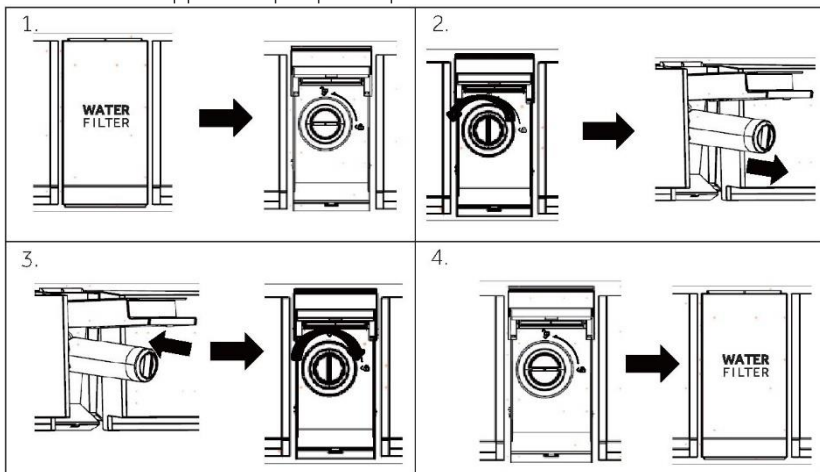

5. Πατήστε και κρατήστε πατημένο το κουμπί **3Sec.Filter Reset** για 3 δευτερόλεπτα.
6. Πραγματοποιήστε διανομή νερού για περίπου 5 λεπτά για να απομακρύνετε τον παγιδευμένο αέρα και τους ρύπους.



### ΠΡΟΣΟΧΗ!

- ▶ Η μη αντικατάσταση των φίλτρων όταν απαιτείται ή η χρήση μη εξουσιοδοτημένων από τη Haier φίλτρων νερού μπορεί να προκαλέσει διαρροή από το φυσίγγιο του φίλτρου και να οδηγήσει σε υλικές ζημιές.

### Μοντέλο: Haier HRXWF

- ▶ Σύστημα πιστοποιημένο από την IAPMO R&T έναντι των προτύπων NSF/ANSI 42, 53, 401 και P473 για τη μείωση των αξιώσεων που καθορίζονται στο φύλλο δεδομένων απόδοσης και στο [iapmort.org](http://iapmort.org).
- ▶ Η πραγματική απόδοση μπορεί να διαφέρει ανάλογα με τις τοπικές συνθήκες νερού.

### Οδηγίες εφαρμογής/παράμετροι παροχής νερού

Ροή υπηρεσίας: 0,5 gpm (1,89 lpm)

Παροχή νερού: Πόσιμο νερό

Πίεση νερού: 25-120 psi (172-827 kPa)

Θερμοκρασία νερού: 33-100 °F (0,6-38 °C)

Χωρητικότητα: 170 γαλόνια (643,5 λίτρα)

## Συμβουλές για την αποθήκευση νωπών τροφίμων

### Αποθήκευση στον θάλαμο ψυγείου

- ▶ Διατηρήστε τη θερμοκρασία του ψυγείου σας κάτω από 5° C.
- ▶ Το ζεστό φαγητό πρέπει να ψύχεται σε θερμοκρασία δωματίου πριν από την αποθήκευση στη συσκευή.
- ▶ Τα τρόφιμα που αποθηκεύονται στο ψυγείο πρέπει να πλένονται και να στεγνώνουν πριν από την αποθήκευση
- ▶ Τα τρόφιμα προς αποθήκευση θα πρέπει να σφραγίζονται σωστά για να αποφευχθούν δυσοσμίες ή αλλοιώσεις γεύσης.
- ▶ Μην αποθηκεύετε υπερβολικές ποσότητες τροφίμων. Αφήστε κενά μεταξύ των τροφίμων για να επιτρέψετε στον κρύο αέρα να ρέει γύρω τους, για καλύτερη και πιο ομοιογενή ψύξη.
- ▶ Τα τρόφιμα που τρώγονται καθημερινά πρέπει να αποθηκεύονται στο μπροστινό μέρος του ραφιδιού.
- ▶ Αφήστε ένα κενό μεταξύ τροφίμων και εσωτερικών τοιχωμάτων, επιτρέποντας τη ροή του αέρα. Ιδιαίτερος και με κάθε τρόπο μην αποθηκεύετε τρόφιμα σε επαφή με το πίσω τοίχωμα: τα τρόφιμα θα μπορούσαν να παγώσουν σε επαφή με το πίσω τοίχωμα. Αποφύγετε την άμεση επαφή των τροφίμων (ιδιαίτερα των ελαιωδών ή όξινων τροφίμων) με την εσωτερική επένδυση, καθώς το λάδι/οξύ μπορεί να διαβρώσει την εσωτερική επένδυση. Καθαρίστε τη λιπαρή/όξινη βρωμιά όποτε βρεθεί.
- ▶ Να αποψύχετε τα κατεψυγμένα τρόφιμα στο χώρο αποθήκευσης του ψυγείου. Με αυτόν τον τρόπο, μπορείτε να χρησιμοποιήσετε τα κατεψυγμένα τρόφιμα για να μειώσετε τη θερμοκρασία στον θάλαμο και να εξοικονομήσετε ενέργεια.
- ▶ Η διαδικασία παλαίωσης φρούτων και λαχανικών όπως κολοκυθάκια, πεπόνια, παπάγια, μπανάνα, ανανάς κλπ., μπορεί να επιταχυνθεί στο ψυγείο. Ως εκ τούτου, δεν συνιστάται η αποθήκευσή τους στο ψυγείο. Ωστόσο, η ωρίμανση (γήρανση) των φρούτων που έχουν έντονη τάση ωρίμανσης μπορεί να επιταχυνθεί για μια συγκεκριμένη περίοδο. Τα κρεμμύδια, το σκόρδο, το τζίντζερ και άλλα λαχανικά που διαθέτουν ρίζες θα πρέπει επίσης να αποθηκεύονται σε θερμοκρασία δωματίου.
- ▶ Οι δυσάρεστες οσμές μέσα στο ψυγείο είναι ένα σημάδι ότι κάτι έχει χυθεί και απαιτείται καθαρισμός. Βλέπε ΦΡΟΝΤΙΔΑ ΚΑΙ ΚΑΘΑΡΙΣΜΟΣ.
- ▶ Διαφορετικά τρόφιμα πρέπει να τοποθετούνται σε διαφορετικές περιοχές ανάλογα με τις ιδιότητές τους:

### **i** Σημείωση

Κρατήστε απόσταση μεγαλύτερη από 10 mm μεταξύ των τροφίμων που τοποθετούνται και του αεραγωγού ή των αισθητήρων, για να εξασφαλίσετε το ψυκτικό αποτέλεσμα.

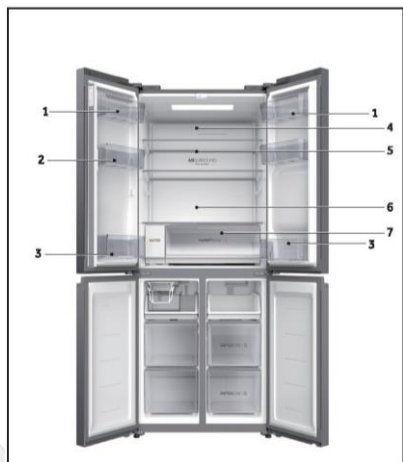

- 1 Βούτυρο, τυριά, κ.λπ.
- 2 Αυγά, κονσέρβες, κονσερβοποιημένα τρόφιμα, μπαχαρικά κλπ.
- 3 Ποτά και εμφιαλωμένο φαγητό.
- 4 Τουρσί, κονσερβοποιημένα τρόφιμα κλπ.
- 5 Προϊόντα κρέατος, σνακ, ζυμαρικά, κονσέρβες, γάλα, τόφου, γαλακτοκομικά κλπ.
- 6 Μαγειρευτά κρέατα, λουκάνικα κλπ.
- 7 Συρτάρι Humidity zone:  
Φρούτα, λαχανικά, σαλάτα, κ.λπ.

## Αποθήκευση στον θάλαμο Switch Zone

Ο θάλαμος Switch Zone σας επιτρέπει να ρυθμίζετε τη θερμοκρασία μεταξύ  $-18^{\circ}\text{C}$  και  $5^{\circ}\text{C}$  σύμφωνα με τις απαιτήσεις αποθήκευσης τροφίμων και σας παρέχει περαιτέρω ευελιξία στις επιλογές αποθήκευσης, για την άνεσή σας.

<b><math>-18^{\circ}\text{C}</math></b>	Για γενικά κατεψυγμένα στοιχεία που απαιτούν αποθήκευση μεταξύ 1-12 μηνών.	Κρέας, πουλερικά, θαλασσινά, προμαγειρεμένα τρόφιμα και περισσεύματα, ορισμένα φρούτα και λαχανικά, παγωτό και άλλα κατεψυγμένα επιδόρπια.
<b><math>-7^{\circ}\text{C}</math></b>	Επιτρέπει την εύκολη διανομή σε μερίδες των τροφίμων και τη δυνατότητα να ζεστάνετε, μαγειρέψετε ή σερβίρετε τα τρόφιμα απευθείας από τον θάλαμο χωρίς να περιμένετε να αποψυχθούν.	Κρέατα, θαλασσινά, σούπες, σάλτσες, πολτοποιημένα τρόφιμα, ψωμί, επιδόρπια και αρτοσκευάσματα.  Σημείωση: Συνιστάται για αποθήκευση κρεμωδών επιδορτίων όπως το παγωτό.
<b><math>0^{\circ}\text{C}</math></b>	Παρέχεται η τέλεια ζώνη αποθήκευσης για εξαιρετικά ευπαθή τρόφιμα, για να διασφαλιστεί ότι διατηρούν την αναγκαία φρεσκάδα και ποιότητά τους.	Πολύ ευπαθή κρέατα, πουλερικά και θαλασσινά. Αλκοολούχα ποτά όπως η μπίρα.
<b><math>5^{\circ}\text{C}</math></b>	Η ιδανική λειτουργία για φρέσκα τρόφιμα όπως φρούτα και λαχανικά, γαλακτοκομικά προϊόντα, κρέατα και ποτά.	Φρούτα και λαχανικά, γαλακτοκομικά προϊόντα, μαρμελάδες και τσάντνει/κομπόστα, κρέατα και ποτά.

## Αποθήκευση στον θάλαμο καταψύκτη

- ▶ Διατηρήστε τη θερμοκρασία καταψύκτη στους  $-18^{\circ}\text{C}$ .
- ▶ 24 ώρες πριν την κατάψυξη ανάψτε τη λειτουργία Super-freeze. -για μικρές ποσότητες τροφίμων επαρκούν 4-6 ώρες,
- ▶ Το ζεστό πόδι πρέπει να ψυχθεί σε θερμοκρασία δωματίου πριν από την αποθήκευση στο χώρο κατάψυξης.
- ▶ Τα τρόφιμα που κόβονται σε μικρές μερίδες θα παγώσουν γρηγορότερα και θα είναι πιο εύκολο να ξεπαγώσουν και να μαγειρευτούν. Το συνιστώμενο βάρος για κάθε μερίδα είναι μικρότερο από 2,5 κιλά
- ▶ Είναι καλύτερα να συσκευάσετε το φαγητό πριν το βάλετε στον καταψύκτη. Το εξωτερικό της συσκευασίας πρέπει να είναι στεγνό για να αποφεύγονται οι σακουλές που κολλάνε μεταξύ τους. Τα υλικά συσκευασίας πρέπει να είναι χωρίς οσμές, αεροστεγή, μη δηλητηριώδη και μη τοξικά.
- ▶ Για να αποφύγετε τη λήξη των περιόδων αποθήκευσης, παρακαλείστε να σημειώσετε την ημερομηνία κατάψυξης, την προθεσμία και το όνομα του τροφικού στη συσκευασία ανάλογα με τις περιόδους αποθήκευσης διαφορετικών τροφίμων.
- ▶ **ΠΡΟΕΙΔΟΠΟΙΗΣΗ!** Οξύ, αλκάλια και αλάτι κ.λπ. θα μπορούσαν να διαβρώσουν την εσωτερική επιφάνεια του καταψύκτη. Μην τοποθετείτε τα τρόφιμα που έχουν αυτές τις ουσίες (π.χ. θαλάσσια ψάρια) απευθείας στην εσωτερική επιφάνεια. Το αλμυρό νερό στην κατάψυξη πρέπει να καθαριστεί αμέσως.
- ▶ Μην υπερβαίνετε τους χρόνους αποθήκευσης τροφίμων που προτείνουν οι κατασκευαστές. Βγάλτε μόνο την απαιτούμενη ποσότητα τροφής από την κατάψυξη.
- ▶ Καταναλώστε τα αποψυγμένα τρόφιμα γρήγορα. Το παγωμένο φαγητό δεν μπορεί να καταψυχθεί εκ νέου εκτός εάν μαγειρευτεί για πρώτη φορά, διαφορετικά μπορεί να χαλάσει και να μην τρώγεται.
- ▶ Μην τοποθετείτε υπερβολικές ποσότητες νωπών τροφίμων στον θάλαμο κατάψυξης. Ανατρέξτε στην ικανότητα κατάψυξης του καταψύκτη - Δείτε στο ΤΕΧΝΙΚΑ ΔΕΔΟΜΕΝΑ ή δεδομένα στην πινακίδα τύπου.
- ▶ Τα τρόφιμα μπορούν να αποθηκευτούν στον καταψύκτη σε θερμοκρασία τουλάχιστον  $-18^{\circ}\text{C}$  για 2 έως 12 μήνες, ανάλογα με τις ιδιότητές του (π.χ. κρέας: 3-12 μήνες, λαχανικά: 6-12 μήνες)
- ▶ Κατά την κατάψυξη νωπών τροφίμων, αποφύγετε να τα φέρετε σε επαφή με ήδη κατεψυγμένα τρόφιμα. Κίνδυνος απόψυξης!

## Κατά την αποθήκευση εμπορικά κατεψυγμένων τροφίμων, ακολουθήστε αυτές τις οδηγίες:

- ▶ Να ακολουθείτε πάντα τις οδηγίες των κατασκευαστών για το χρονικό διάστημα για το οποίο πρέπει να αποθηκεύετε τρόφιμα. Μην υπερβαίνουμε αυτές τις οδηγίες!
- ▶ Προσπαθήστε να διατηρήσετε το χρονικό διάστημα μεταξύ αγοράς και αποθήκευσης όσο το δυνατόν συντομότερο για να διατηρήσετε την ποιότητα των τροφίμων.
- ▶ Αγοράστε κατεψυγμένα τρόφιμα, τα οποία έχουν αποθηκευτεί σε θερμοκρασία  $-18^{\circ}\text{C}$  ή χαμηλότερη.
- ▶ Αποφύγετε να αγοράζετε τρόφιμα που έχουν πάγο ή δροσοπάγο πάνω στη συσκευασία - Αυτό υποδηλώνει ότι τα προϊόντα μπορεί να έχουν αποψυχθεί μερικώς και να έχουν καταψυχθεί ξανά κάποια στιγμή-οι αυξήσεις της θερμοκρασίας επηρεάζουν την ποιότητα των τροφίμων.



### Σημείωση

- ▶ Κρατήστε απόσταση μεγαλύτερη από 10 mm μεταξύ των τροφίμων που τοποθετούνται και του αεραγωγού, για να εξασφαλίσετε το ψυκτικό αποτέλεσμα.

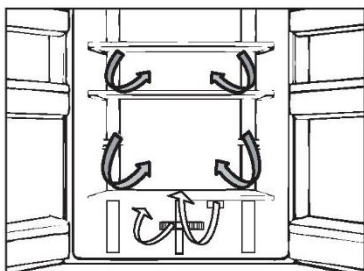

## Πολλαπλή ροή αέρα

Το ψυγείο είναι εξοπλισμένο με σύστημα πολλαπλών ροών αέρα, το οποίο παρέχει ροή κρύου αέρα σε κάθε επίπεδο στα ράφια. Αυτό βοηθά στη διατήρηση μιας ομοιόμορφης θερμοκρασίας για να διασφαλιστεί ότι το φαγητό σας διατηρείται πιο φρέσκο για μεγαλύτερο χρονικό διάστημα.

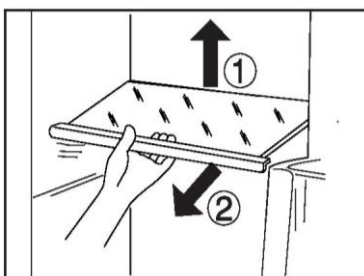

## Ρυθμιζόμενα ράφια

Το ύψος των ραφιών μπορεί να ρυθμιστεί ώστε να προσαρμόζεται στις δικές σας ανάγκες αποθήκευσης.

1. Για να μετακινήσετε ένα ράφι, αφαιρέστε το πρώτα ανυψώνοντας την οπίσθια άκρη του (1) και τραβώντας το έξω (2).
2. Για να το επανατοποθετήσετε, τοποθετήστε το στις υποδοχές και στις δύο πλευρές και σπρώξτε το στην πίσω θέση μέχρι το πίσω μέρος του ραφιού να στερεωθεί στις πλαϊνές σχισμές



### Ειδοποίηση:

Βεβαιωθείτε ότι όλα τα άκρα ενός ραφιού είναι επίπεδα.

## Συρτάρι Humidity zone

Σε αυτόν τον θάλαμο το επίπεδο υγρασίας είναι περίπου 85%. Ελέγχεται αυτόματα από το σύστημα και είναι κατάλληλο για αποθήκευση φρούτων, λαχανικών, σαλατικών κ.λπ.



### Ειδοποίηση:

- ▶ Μην αφαιρείτε το πλαστικό κάλυμμα μέσα στις δύο ζώνες. Διατηρούν την υγρασία.
- ▶ Φρούτα ευαίσθητα στο κρύο όπως ανανάς, αβοκάντο, μπανάνες, γκρέιφρουτ και λαχανικά όπως πατάτες, μελιτζάνες, φασόλια, αγγούρια, κολοκυθάκια και ντομάτες και τυρί δεν θα πρέπει να αποθηκεύονται σε αυτά τα δύο συρτάρια.

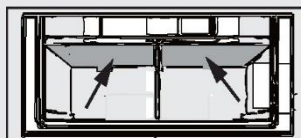

## Αφαιρούμενα ράφια πόρτας

Τα ράφια των πορτών μπορούν να αφαιρεθούν για καθαρισμό:

Τοποθετήστε τα χέρια σε κάθε πλευρά της σχάρας, σηκώστε την προς τα πάνω (1) και τραβήξτε την προς τα έξω (2).

Για την εισαγωγή της σχάρας της πόρτας, τα παραπάνω βήματα πραγματοποιούνται με αντίστροφη σειρά.

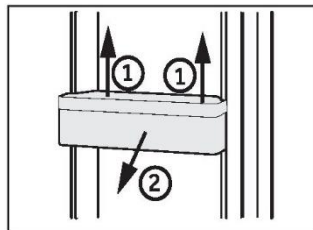

## Αφαιρούμενο συρτάρι καταψύκτη

Για να αφαιρέσετε το συρτάρι προς τα έξω, τραβήξτε προς τα έξω στο μέγιστο βαθμό (1), σηκώστε και αφαιρέστε (2).

Για την τοποθέτηση του συρταριού, τα παραπάνω βήματα γίνονται με αντίστροφη σειρά.

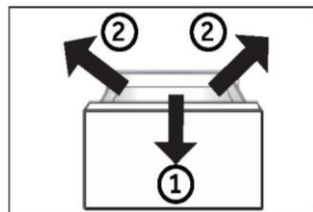

## ΠΡΟΑΙΡΕΤΙΚΟ:

### OK - ένδειξη θερμοκρασίας

Η ένδειξη θερμοκρασία-OK μπορεί να χρησιμοποιηθεί για τον προσδιορισμό θερμοκρασιών κάτω των +4 °C. Μειώστε σταδιακά τη θερμοκρασία εάν η ένδειξη δεν υποδεικνύει "OK".



## Το φως

Ο εσωτερικός φωτισμός LED ανάβει όταν ανοίγει η πόρτα και σβήνει αυτόματα εάν η πόρτα μείνει ανοιχτή για περισσότερα από 7 λεπτά. Η απόδοση των φώτων δεν επηρεάζεται από καμία από τις άλλες ρυθμίσεις της συσκευής.



## Συμβουλές εξοικονόμησης ενέργειας

- ▶ Βεβαιωθείτε ότι η συσκευή αερίζεται σωστά (δείτε ΕΓΚΑΤΑΣΤΑΣΗ).
- ▶ Μην εγκαθιστάτε τη συσκευή σε σημείο με άμεσο ηλιακό φως ή κοντά σε πηγές θερμότητας (π.χ. σόμπες, θερμαντήρες).
- ▶ Αποφύγετε την άσκοπα χαμηλή θερμοκρασία στη συσκευή. Η κατανάλωση ενέργειας αυξάνεται όσο χαμηλότερη είναι η θερμοκρασία στη συσκευή.
- ▶ Λειτουργίες όπως το Super- Freeze καταναλώνουν περισσότερη ενέργεια.
- ▶ Αφήστε το ζεστό φαγητό να κρυώσει πριν το τοποθετήσετε μέσα στη συσκευή.
- ▶ Να ανοίγετε την πόρτα της συσκευής όσο το δυνατόν λιγότερες φορές και για όσο πιο σύντομα γίνεται.
- ▶ Μην γεμίζετε και φορτώνετε υπερβολικά τη συσκευή για να αποφύγετε τη φραγή του αέρα χαμηλά.
- ▶ Αποφύγετε το να υπάρχει αέρας μέσα στη συσκευασία των τροφίμων.
- ▶ Διατηρείτε καθαρά τα στεγανοποιητικά της πόρτας ούτως ώστε η πόρτα να κλείνει πάντοτε σωστά.
- ▶ Να αποψύχετε τα κατεψυγμένα τρόφιμα στο χώρο αποθήκευσης του ψυγείου.
- ▶ Η διαμόρφωση εξοικονόμησης ενέργειας απαιτεί τη διατήρηση του συρταριού, του κουτιού τροφίμων και των ραφιών όπως ακριβώς είναι, δηλαδή στην εργοστασιακή τους κατάσταση, και την τοποθέτηση των τροφίμων με τέτοιο τρόπο, ώστε να μην εμποδίζεται η έξοδος αεραγωγού.



## ΠΡΟΕΙΔΟΠΟΙΗΣΗ!

Αποσυνδέστε τη συσκευή από την τροφοδοσία πριν από τον καθαρισμό.

### Καθαρισμός

Καθαρίστε τη συσκευή μόνο όταν υπάρχουν αποθηκευμένα λίγα ή καθόλου τρόφιμα. Η συσκευή πρέπει να καθαρίζεται κάθε τέσσερις εβδομάδες για καλή συντήρηση και για την αποφυγή αποθηκευμένων τροφίμων με δυσάρεστες οσμές.



## ΠΡΟΕΙΔΟΠΟΙΗΣΗ!

- ▶ Μην καθαρίζετε τη συσκευή με σκληρές βούρτσες, συρμάτινες βούρτσες, σκόνη απορρυπαντικού, βενζίνη, οξικό αμύλιο, ακετόνη και παρόμοια οργανικά διαλύματα, όξινα ή αλκαλικά διαλύματα. Καθαρίστε με ειδικό απορρυπαντικό ψυγείου για να αποφύγετε ζημιές.
- ▶ Μην ψεκάζετε ή ξεπλύνετε τη συσκευή κατά τον καθαρισμό.
- ▶ Μην χρησιμοποιείτε σπρέι νερού ή ατμό για να καθαρίσετε τη συσκευή.
- ▶ Μην καθαρίζετε τα κρύα γυάλινα ράφια με ζεστό νερό. Η απότομη αλλαγή θερμοκρασίας μπορεί να προκαλέσει το σπάσιμο του γυαλιού.
- ▶ Μην αγγίζετε την εσωτερική επιφάνεια του χώρου αποθήκευσης του καταψύκτη, ειδικά με βρεγμένα χέρια, καθώς τα χέρια σας μπορεί να παγώσουν στην επιφάνεια.
- ▶ Σε περίπτωση θέρμανσης ελέγξτε την κατάσταση των κατεψυγμένων αγαθών.



- ▶ Διατηρείτε πάντα το λάστιχο της πόρτας καθαρό.
  - ▶ Καθαρίστε το εσωτερικό και το περίβλημα της συσκευής με ένα σφουγγάρι βρεγμένο σε ζεστό νερό και ουδέτερο απορρυπαντικό.
1. Παρακαλώ τρίψτε το εσωτερικό και το εξωτερικό του ψυγείου, συμπεριλαμβανομένης της σφράγισης των θυρών, της σχάρας της πόρτας, των γυάλινων ραφιών, των κιβωτίων και ούτω καθεξής, με μια μαλακή πετσέτα ή σφουγγάρι βουτηγμένο σε ζεστό νερό (μπορείτε να προσθέσετε ουδέτερο απορρυπαντικό στο ζεστό νερό).

2. Εάν χυθεί υγρό, αφαιρέστε όλα τα μολυσμένα μέρη, ξεπλύνετε απευθείας με το νερό ροής, στεγνώστε και τοποθετήστε το πίσω στο ψυγείο.
  3. Εάν υπάρχει χυμένη κρέμα (όπως η κρέμα γάλακτος, το παγωτό που λιώνει), αφαιρέστε όλα τα μολυσμένα μέρη, βάλτε στο ζεστό νερό με περίπου 40 °C για κάποιο χρονικό διάστημα, στη συνέχεια ξεπλύνετε με το νερό ροής, στεγνώστε και τοποθετήστε το ξανά στο ψυγείο.
  4. Σε περίπτωση που κάποιο μικρό μέρος ή εξάρτημα κολλήσει μέσα στο ψυγείο (ανάμεσα σε ράφια ή συρτάρια), χρησιμοποιήστε μια μικρή μαλακή βούρτσα για να το απελευθερώσετε. Εάν δεν μπορέσετε να φτάσετε το εξάρτημα, επικοινωνήστε με την υπηρεσία Haier
- ▶ Ξεπλύνετε και στεγνώστε με μαλακό πανί.
  - ▶ Μην καθαρίζετε κανένα από τα μέρη της συσκευής σε πλυντήριο πιάτων.
  - ▶ Αφήστε τουλάχιστον 5 λεπτά πριν από την επανεκκίνηση της συσκευής, καθώς η συχνή εκκίνηση μπορεί να προκαλέσει ζημιά στον συμπιεστή.



## Απόψυξη

Η απόψυξη των διαμερισμάτων του ψυγείου και του καταψύκτη γίνεται αυτόματα, δεν απαιτείται χειροκίνητη λειτουργία.

## Αντικατάσταση των λυχνιών LED

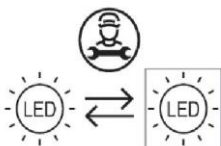

Αντικαταστάσιμη (μόνο LED) πηγή φωτός από επαγγελματία

Αυτό το προϊόν περιέχει μια πηγή φωτός κατηγορίας ενεργειακής απόδοσης G

θάλαμος	Τάση	μέγιστη ισχύς	Κατηγορία ενεργειακής απόδοσης	Μοντέλο
Ψυγείο	DC 12V	5 W	G	HCW58F18EHMP

## Μη χρήση για μεγαλύτερα διαστήματα

Εάν η συσκευή δεν χρησιμοποιηθεί για εκτεταμένο χρονικό διάστημα και δεν πρόκειται να χρησιμοποιήσετε τη λειτουργία μόνο Holiday ή τη λειτουργία απενεργοποίησης του ψυγείου για το ψυγείο:

- ▶ Αφαιρέστε τα τρόφιμα.
- ▶ Αποσυνδέστε το καλώδιο τροφοδοσίας.
- ▶ Αδειάστε και καθαρίστε το δοχείο νερού
- ▶ Καθαρίστε τη συσκευή, όπως περιγράφεται παραπάνω.
- ▶ Διατηρήστε τις πόρτες ανοικτές για να αποτρέψετε τη δημιουργία δυσοσμίας στο εσωτερικό.



## Σημείωση

Απενεργοποιήστε τη συσκευή μόνο εάν είναι απολύτως απαραίτητο.

## Μετακίνηση της συσκευής

1. Αφαιρέστε όλα τα τρόφιμα και αποσυνδέστε τη συσκευή.
2. Ασφαλίστε τα ράφια και τα άλλα κινητά μέρη στο ψυγείο και στον καταψύκτη με κολλητική ταινία.
3. Μην γέρνετε το ψυγείο περισσότερο από 45° ώστε να αποφύγετε ζημιά στο ψυκτικό σύστημα.



## ΠΡΟΕΙΔΟΠΟΙΗΣΗ!

- ▶ Μην σηκώνετε τη συσκευή από τις λαβές της.
- ▶ Μην τοποθετείτε ποτέ τη συσκευή οριζόντια στο έδαφος.

## Καθαρισμός της θήκης παγοκύβων

1. Απενεργοποιήστε τη λειτουργία παγομηχανής μέσω της οθόνης απεικόνισης, κρατήστε κάτω τη λαβή της παγομηχανής και τραβήξτε με δύναμη την παγομηχανή προς τα έξω.
2. Αφαιρέστε τον μηχανισμό παγομηχανής από το ψυγείο και αναποδογυρίστε την, έτσι ώστε να είναι ορατή η θήκη παγοκύβων.
3. Τραβήξτε το οβάλ μάνταλο πάνω στην παγοθήκη προς την κατεύθυνση του βέλους 1. Γείρετε την παγοθήκη προς τα πάνω και τραβήξτε την έξω προς την κατεύθυνση του βέλους 2.

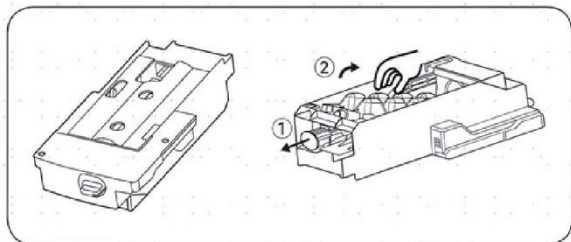

4. Αφού καθαρίσετε τη θήκη, τοποθετήστε την πάλι στη θέση της, στη συνέχεια σπρώξτε καλά την παγομηχανή, κλείστε το συρτάρι καταψύκτη και ενεργοποιήστε τη λειτουργία της παγομηχανής μέσω της οθόνης απεικόνισης.

## Προφυλάξεις χρήσης παγομηχανής

Για πρόσφατα εγκατεστημένη συσκευή, θα πρέπει να περιμένετε 24 ώρες.

Αυτό θα επιτρέψει στον θάλαμο καταψύκτη να κρυώσει, ώστε να μπορεί να παράγει πάγο.

- Η παγομηχανή θα φτιάχνει 8 παγοκύβους κάθε φορά, αλλά η συγκεκριμένη ποσότητα παρασκευής πάγου θα εξαρτάται από την εσωτερική θερμοκρασία, τη συχνότητα που ανοίγουν οι πόρτες, την πίεση του νερού, τη θερμοκρασία του θαλάμου καταψύκτη, κ.λπ.
- Για να διασφαλιστεί ότι η παγοθήκη θα γεμίσει με παγοκύβους, η παγοθήκη θα πρέπει να βγαίνει συχνά, έτσι ώστε να κατανέμονται ομοιόμορφα οι παγοκύβοι.
- Είναι φυσιολογικό φαινόμενο μερικοί από τους παγοκύβους να σχηματίζουν μία μάζα κατά την αφαίρεση.
- Όταν ο θάλαμος καταψύκτη φτάσει ή είναι πιο κάτω από  $-8^{\circ}\text{C}$ , η παγομηχανή θα αρχίσει να παράγει πάγο (αν μόλις αρχίζετε να χρησιμοποιείτε την παγομηχανή ή αν δεν την έχετε χρησιμοποιήσει για την παραγωγή πάγου για μεγάλο χρονικό διάστημα, θα πρέπει να πετάξετε αρκετούς από τους πρώτους παγοκύβους, ώστε να εξαντληθούν οι ακαθαρσίες στη γραμμή του νερού.)
- Η παγομηχανή πρέπει να εγκατασταθεί στο ψυγείο μέσω εξουσιοδοτημένης αντιπροσωπείας σέρβις.
- ΠΟΤΕ μην εκθέτετε τον σωλήνα νερού σε θερμοκρασίες κάτω των  $0^{\circ}\text{C}$ , για να αποτραπεί το πάγωμα.
- Ελέγξτε τη σωλήνωση για διαρροές ξεπλένοντας τον σωλήνα με νερό, μέχρι το νερό να ρέει καθαρό.
- Αφού τοποθετήσετε τη συσκευή στη θέση της επιλογής σας, βεβαιωθείτε ότι ο σωλήνας νερού είναι τοποθετημένος έτσι ώστε να μην υποστεί ζημιές από κάμψεις και τσακίσματα και είναι μακριά από τυχόν πηγές θερμότητας.

- Μόλις η θερμοκρασία στο εσωτερικό του καταψύκτη φτάσει στους  $-8^{\circ}\text{C}$ , θα αρχίσει η παραγωγή πάγου.
- ΜΗΝ αγγίζετε την έξοδο των παγοκύβων με τα χέρια σας, ή με οποιοδήποτε μέσο, για να αποφύγετε τραυματισμούς ή ζημιές.
- ΜΗΝ προσθέτετε νερό με το χέρι - πρόκειται για ένα αυτόματο σύστημα νερού. Εάν η παγομηχανή είναι ενεργοποιημένη αλλά η συσκευή δεν είναι συνδεδεμένη με νερό, η παγομηχανή δεν θα λειτουργήσει.

### **Εάν ακούτε περιστασιακά ασυνήθιστους ήχους στο ψυγείο**

Μπορεί περιστασιακά να ακούσετε κάποιους ήχους "θρυμματισμού", αλλά αυτοί είναι απλώς φυσιολογικοί ήχοι που εκπέμπονται κατά τη διάρκεια της παρασκευής πάγου, οπότε μην ανησυχείτε.

### **Εάν δεν χρησιμοποιείτε συχνά παγοκύβους**

Οι "παλιοί" παγοκύβοι θα θολώσουν και δεν θα έχουν φρέσκια γεύση. Επομένως, καθαρίζετε περιοδικά την παγοθήκη και πλύνετε την με ζεστό νερό. Πριν επαναποθετήσετε την παγοθήκη, φροντίστε να την ψύξετε, διαφορετικά ο πάγος θα κολλήσει σε άλλα μέρη της παγομηχανής και θα επηρεάσει τη λειτουργία παραγωγής πάγου.

### **Εάν η παγομηχανή στον θάλαμο καταψύκτη δεν χρησιμοποιείται για μεγάλο χρονικό διάστημα**

Εάν δεν χρησιμοποιείται για μεγάλο χρονικό διάστημα, αφαιρέστε την αυτόματη παγομηχανή και τυχόν υπολείμματα στον θάλαμο αποθήκευσης πάγου, πλύνετε την παγοθήκη και τον θάλαμο αποθήκευσης πάγου με ζεστό νερό, σκουπίστε, για να στεγνώσουν, με μια καθαρή πετσέτα και τοποθετήστε κάπου αλλού για να αυξήσετε τον αποθηκευτικό χώρο.

Το δοχείο νερού θα πρέπει να αφαιρεθεί και τυχόν υπόλοιπο νερό να εκκενωθεί.

### **Εάν η παγομηχανή στον θάλαμο καταψύκτη δεν χρησιμοποιείται για μεγάλο χρονικό διάστημα**

Η ικανότητα παραγωγής πάγου είναι 0,8 kg/24 ώρες (ο αριθμός αυτός είναι το αποτέλεσμα εργαστηριακής δοκιμής υπό συνθήκες θερμοκρασίας περιβάλλοντος  $25^{\circ}\text{C}$ ). Κατά τη διάρκεια της καθημερινής χρήσης της συσκευής, λόγω της διαφορετικής θερμοκρασίας περιβάλλοντος και πίεσης του νερού, η ικανότητα παραγωγής πάγου μπορεί να διαφέρει λίγο.

Μην αποθηκεύετε κύβους πάγου, οι οποίοι παράγονται κατά την πρώτη παρτίδα κύβων μετά την έναρξη λειτουργίας της συσκευής ή μετά από παρατεταμένη διακοπή λειτουργίας. Απορρίψτε αυτούς τους κύβους.

Για να γεμίσει η παγοθήκη στο μέγιστο δυνατό βαθμό, θα πρέπει να τακτοποιείτε τα παγάκια με το χέρι σε τακτά χρονικά διαστήματα.

Μερικοί παγοκύβοι μπορεί να κολλήσουν μεταξύ τους όταν πέσουν στο κουτί αποθήκευσης - θα πρέπει να τους διαχωρίσετε για να είναι δυνατή η χρήση της παγωνιέρα στο μέγιστο δυνατό βαθμό.

Πετάξτε τις πρώτες παρτίδες παγοκύβων αν φτιάχνετε πάγο για πρώτη φορά ή αν έχετε πολύ καιρό να φτιάξετε πάγο.

Εάν οι παγοκύβοι μικραίνουν, μπορεί να σημαίνει ότι το φίλτρο έχει βουλώσει από τις ακαθαρσίες.

Πολλά προβλήματα που παρουσιάζονται θα μπορούσαν να επιλυθούν από τον εαυτό σας χωρίς ειδική εμπειρογνώμοσύνη. Σε περίπτωση προβλήματος, ελέγξτε όλες τις εμφανιζόμενες δυνατότητες και ακολουθήστε τις παρακάτω οδηγίες προτού επικοινωνήσετε με το τμήμα εξυπηρέτησης πελατών μετά την πώληση. Δείτε την ενότητα ΕΞΥΠΗΡΕΤΗΣΗ ΠΕΛΑΤΩΝ.



## ΠΡΟΕΙΔΟΠΟΙΗΣΗ!

- ▶ Πριν από τη συντήρηση, απενεργοποιήστε τη συσκευή και αποσυνδέστε το φις από την πρίζα.
- ▶ Ο ηλεκτρικός εξοπλισμός πρέπει να συντηρείται μόνο από εξειδικευμένους ηλεκτρολόγους, επειδή οι ακατάλληλες επισκευές μπορούν να προκαλέσουν σημαντικές επακόλουθες ζημιές.
- ▶ Μια κατεστραμμένη τροφοδοσία θα πρέπει να αντικατασταθεί από τον κατασκευαστή ή τον αντιπρόσωπο του σέρβις ή παρόμοια εξουσιοδοτημένα πρόσωπα, προς αποφυγή του κινδύνου.

Πρόβλημα	Πιθανή αιτία	Πιθανή λύση
Ο συμπίεστής δεν λειτουργεί.	<ul style="list-style-type: none"> <li>• Το βύσμα δικτύου δεν είναι συνδεδεμένο στην πρίζα.</li> <li>• Η συσκευή βρίσκεται στον κύκλο απόψυξης</li> </ul>	<ul style="list-style-type: none"> <li>• Συνδέστε την πρίζα.</li> <li>• Αυτό είναι φυσιολογικό για αυτόματη απόψυξη</li> </ul>
Η συσκευή λειτουργεί συχνά ή λειτουργεί για πολύ μεγάλο χρονικό διάστημα.	<ul style="list-style-type: none"> <li>• Η εσωτερική και η εξωτερική θερμοκρασία είναι πολύ υψηλή.</li> <li>• Η συσκευή απενεργοποιήθηκε για ένα χρονικό διάστημα.</li> <li>• Η πόρτα της συσκευής δεν είναι καλά κλειστή.</li> <li>• Η πόρτα ανοίγει πολύ συχνά ή για μεγάλα χρονικά διαστήματα.</li> <li>• Η ρύθμιση θερμοκρασίας για την κατάψυξη είναι πολύ χαμηλή.</li> <li>• Το λάστιχο της πόρτας είναι βρώμικο, έχει φθαρεί, έχει ρωγμές ή δεν ταιριάζει.</li> <li>• Η απαιτούμενη κυκλοφορία του αέρα δεν είναι εγγυημένη.</li> </ul>	<ul style="list-style-type: none"> <li>• Είναι φυσιολογικό η συσκευή να λειτουργεί περισσότερο.</li> <li>• Κανονικά, χρειάζονται 8 έως 12 ώρες για να κρυώσει εντελώς η συσκευή.</li> <li>• Κλείστε την πόρτα / συρτάρι και βεβαιωθείτε ότι η συσκευή βρίσκεται σε επίπεδη επιφάνεια και ότι δεν υπάρχει τροφή ή δοχείο που να «χτυπά» πάνω στην πόρτα.</li> <li>• Μην ανοίγετε την πόρτα / το συρτάρι πολύ συχνά.</li> <li>• Ρυθμίστε τη θερμοκρασία ψηλότερα μέχρι να ληφθεί κανοποιητική θερμοκρασία ψυγείου. Χρειάζονται 24 ώρες για να σταθεροποιηθεί η θερμοκρασία του ψυγείου.</li> <li>• Καθαρίστε την πόρτα/ το φλάουτο του συρταριού ή αντικαταστήστε τα από την εξυπηρέτηση πελατών.</li> <li>• Εξασφαλίστε επαρκή αερισμό.</li> </ul>
Το εσωτερικό του ψυγείου είναι βρώμικο ή/και μυρίζει άσχημα.	<ul style="list-style-type: none"> <li>• Το εσωτερικό του ψυγείου χρειάζεται καθαρισμό.</li> <li>• Τα τρόφιμα με έντονη οσμή αποθηκεύονται στο ψυγείο.</li> </ul>	<ul style="list-style-type: none"> <li>• Καθαρίστε το εσωτερικό του ψυγείου.</li> <li>• Τυλίξτε καλά το φαγητό.</li> </ul>

<p>Δεν υπάρχει αρκετή ψύξη στο εσωτερικό της συσκευής.</p>	<ul style="list-style-type: none"> <li>• Η θερμοκρασία είναι πολύ υψηλή.</li> <li>• Πολύ ζεστά αγαθά έχουν αποθηκευτεί.</li> <li>• Πάρα πολύ φαγητό έχει αποθηκευτεί ταυτόχρονα.</li> <li>• Τα αγαθά είναι πολύ κοντά το ένα στο άλλο.</li> <li>• Η πόρτα / συρτάρι της συσκευής δεν είναι κλειστά.</li> <li>• Η πόρτα/το συρτάρι ανοίγει πολύ συχνά ή για μεγάλα χρονικά διαστήματα.</li> </ul>	<ul style="list-style-type: none"> <li>• Επαναφέρετε τη θερμοκρασία.</li> <li>• Πάντα να ψύχετε τα αγαθά πριν τα αποθηκεύετε.</li> <li>• Να αποθηκεύετε πάντα μικρές ποσότητες τροφίμων.</li> <li>• Αφήστε ένα κενό μεταξύ πολλών τροφίμων που επιτρέπουν τη ροή του αέρα.</li> <li>• Κλείστε την πόρτα / τα συρτάρι.</li> <li>• Μην ανοίγετε την πόρτα / το συρτάρι πολύ συχνά.</li> </ul>
<p>Υπάρχει αρκετή ψύξη στο εσωτερικό της συσκευής.</p>	<ul style="list-style-type: none"> <li>• Η θερμοκρασία είναι πολύ χαμηλή.</li> <li>• Η λειτουργία Super-Frz / Super-Cool είναι ενεργοποιημένη ή λειτουργεί για μεγάλο διάστημα.</li> </ul>	<ul style="list-style-type: none"> <li>• Επαναφέρετε τη θερμοκρασία.</li> <li>• Απενεργοποιήστε τη λειτουργία Super-Frz / Super-Cool</li> </ul>
<p>Σχηματισμός υγρασίας στο εσωτερικό του διαμερίσματος του ψυγείου.</p>	<ul style="list-style-type: none"> <li>• Το κλίμα είναι πολύ ζεστό και πολύ υγρό.</li> <li>• Η πόρτα / συρτάρι της συσκευής δεν είναι κλειστά.</li> <li>• Η πόρτα/το συρτάρι ανοίγει πολύ συχνά ή για μεγάλα χρονικά διαστήματα.</li> <li>• Τα δοχεία τροφίμων ή τα υγρά παραμένουν ανοιχτά.</li> </ul>	<ul style="list-style-type: none"> <li>• Αυξήστε τη θερμοκρασία.</li> <li>• Κλείστε την πόρτα / τα συρτάρι.</li> <li>• Μην ανοίγετε την πόρτα / το συρτάρι πολύ συχνά.</li> <li>• Αφήστε τα ζεστά τρόφιμα να κρυώσουν σε θερμοκρασία δωματίου και καλύψτε τα τρόφιμα και τα υγρά.</li> </ul>
<p>Η υγρασία συσσωρεύεται στα ψυγεία έξω από την επιφάνεια ή ανάμεσα στις πόρτες / την πόρτα και τα συρτάρι.</p>	<ul style="list-style-type: none"> <li>• Το κλίμα είναι πολύ ζεστό και πολύ υγρό.</li> <li>• Η πόρτα δεν είναι ερμητικά κλειστή. Ο κρύος αέρας στη συσκευή και ο ζεστός αέρας έξω από αυτήν συμπυκνώνονται.</li> </ul>	<ul style="list-style-type: none"> <li>• Αυτό είναι φυσιολογικό σε υγρό κλίμα και θα αλλάξει όταν μειώνεται η υγρασία.</li> <li>• Βεβαιωθείτε ότι η πόρτα/ το συρτάρι είναι καλά κλειστά.</li> </ul>
<p>Ισχυρός πάγος και παγετός στο διαμέρισμα του καταψύκτη.</p>	<ul style="list-style-type: none"> <li>• Τα εμπορεύματα δεν είχαν συσκευαστεί επαρκώς.</li> <li>• Η πόρτα / συρτάρι της συσκευής δεν είναι κλειστά.</li> <li>• Η πόρτα/το συρτάρι ανοίγει πολύ συχνά ή για μεγάλα χρονικά διαστήματα.</li> <li>• Η φλάντζα πόρτας/συρταριού είναι βρώμικη, φθαρμένη, ραγισμένη ή αταίριαστη.</li> <li>• Κάτι στο εσωτερικό εμποδίζει την πόρτα / συρτάρι να κλείσει σωστά.</li> </ul>	<ul style="list-style-type: none"> <li>• Πάντα να συσκευάζετε καλά τα προϊόντα.</li> <li>• Κλείστε την πόρτα / τα συρτάρι.</li> <li>• Μην ανοίγετε την πόρτα / το συρτάρι πολύ συχνά.</li> <li>• Καθαρίστε την τσιμούχα πόρτας/συρταριού ή αντικαταστήστε την με νέα.</li> <li>• Επανατοποθετήστε τα ράφια, τα ράφια των θυρών ή τα εσωτερικά δοχεία για να επιτρέψετε στο κλείσιμο της πόρτας / συρταριού.</li> </ul>

Οι πλευρές του ντουλαπιού και της λωρίδας της πόρτας θερμαίνονται.	<ul style="list-style-type: none"> <li>-</li> </ul>	<ul style="list-style-type: none"> <li>Αυτό είναι φυσιολογικό.</li> </ul>
Η συσκευή κάνει αφύσικους ήχους.	<ul style="list-style-type: none"> <li>Η συσκευή δεν βρίσκεται σε επίπεδο έδαφος.</li> <li>Η συσκευή αγγίζει κάποιο αντικείμενο γύρω της.</li> </ul>	<ul style="list-style-type: none"> <li>Ρυθμίστε τα πόδια για να ισιώσετε τη συσκευή.</li> <li>Αφαιρέστε τα αντικείμενα γύρω από τη συσκευή.</li> </ul>
Ένας ελαφρύς ήχος πρέπει να ακούγεται παρόμοιος με αυτόν του ρέοντος νερού.	<ul style="list-style-type: none"> <li>-</li> </ul>	<ul style="list-style-type: none"> <li>Αυτό είναι φυσιολογικό.</li> </ul>
Θα ακούσετε ένα ηχητικό σήμα συναγερμού.	<ul style="list-style-type: none"> <li>Η πόρτα του χώρου αποθήκευσης ψυγείου είναι ανοιχτή.</li> </ul>	<ul style="list-style-type: none"> <li>Κλείστε την πόρτα.</li> </ul>
Θα ακούσετε ένα αχνό βουητό.	<ul style="list-style-type: none"> <li>Το σύστημα κατά της συμπίκνωσης λειτουργεί</li> </ul>	<ul style="list-style-type: none"> <li>Αυτό αποτρέπει τη συμπίκνωση και είναι φυσιολογικό</li> </ul>
Το σύστημα εσωτερικού φωτισμού ή ψύξης δεν λειτουργεί.	<ul style="list-style-type: none"> <li>Το βύσμα δικτύου δεν είναι συνδεδεμένο στην πρίζα.</li> <li>Η παροχή ρεύματος δεν είναι άθικτη.</li> <li>Η λυχνία LED είναι εκτός λειτουργίας.</li> </ul>	<ul style="list-style-type: none"> <li>Συνδέστε την πρίζα.</li> <li>Ελέγξτε την παροχή ηλεκτρικού ρεύματος στο δωμάτιο. Καλέστε την τοπική εταιρεία ηλεκτρισμού!</li> <li>Καλέστε την υπηρεσία για αλλαγή της λυχνίας.</li> </ul>

Για να επικοινωνήσετε με την τεχνική βοήθεια, επισκεφθείτε τον ιστότοπό μας:

<https://corporate.haier-europe.com/en/>

Στην ενότητα "ιστότοπος", επιλέξτε τη μάρκα του προϊόντος σας και τη χώρα σας. Θα ανακατευθυνθείτε στον συγκεκριμένο ιστότοπο, όπου μπορείτε να βρείτε τον αριθμό τηλεφώνου και τη φόρμα για να επικοινωνήσετε με την τεχνική υποστήριξη.

## Διακοπή ρεύματος

Σε περίπτωση διακοπής ρεύματος, τα τρόφιμα πρέπει να παραμένουν με ασφάλεια κρύα και σε συνθήκες ψύξης για περίπου 5 ώρες. Ακολουθήστε αυτές τις συμβουλές κατά τη διάρκεια παρατεταμένης διακοπής ρεύματος, ειδικά το καλοκαίρι:

- ▶ Ανοίγεται την πόρτα / συρτάρια όσο το δυνατόν λιγότερες φορές.
- ▶ Μην βάζετε επιπλέον τρόφιμα στη συσκευή κατά τη διάρκεια διακοπής ρεύματος.
- ▶ Εάν δοθεί προηγούμενη ειδοποίηση για διακοπή ρεύματος και η διάρκεια διακοπής είναι μεγαλύτερη από 5 ώρες, φτιάξτε λίγο πάγο και τοποθετήστε τον σε ένα δοχείο στο πάνω μέρος του ψυγείου.
- ▶ Ο έλεγχος των εμπορευμάτων απαιτείται αμέσως μετά τη διακοπή.
- ▶ Καθώς η θερμοκρασία στο ψυγείο θα αυξηθεί κατά τη διάρκεια διακοπής ρεύματος ή άλλης βλάβης, η περίοδος αποθήκευσης και η βρώσιμη ποιότητα των τροφίμων θα μειωθούν. Οποιοδήποτε φαγητό αποψύχεται πρέπει να καταναλώνεται ή να μαγειρεύεται και να καταψύχεται (όταν επιτρέπεται αυτή η διαδικασία) λίγο μετά για την αποφυγή κινδύνων για την υγεία.

## Λειτουργία μνήμης κατά τη διακοπή ρεύματος

Μετά την αποκατάσταση του ρεύματος, η συσκευή συνεχίζει με τις ρυθμίσεις που είχαν ρυθμιστεί πριν από την διακοπή ρεύματος.

## Αποσυσκευασία



### ΠΡΟΕΙΔΟΠΟΙΗΣΗ!

- ▶ Η συσκευή είναι βαριά. Πάντοτε θα πρέπει να χειρίζονται τη συσκευή δύο άτομα τουλάχιστον.
- ▶ Κρατήστε όλα τα υλικά συσκευασίας μακριά από τα παιδιά και απορρίψτε τα με φιλικό προς το περιβάλλον τρόπο.
- ▶ Βγάλε τη συσκευή από τη συσκευασία.
- ▶ Αφαιρέστε όλα τα υλικά συσκευασίας.

## Περιβαλλοντικές συνθήκες

Η θερμοκρασία δωματίου πρέπει να είναι πάντα μεταξύ 10°C και 38°C, καθώς μπορεί να επηρεαστεί η θερμοκρασία στο εσωτερικό της συσκευής και η κατανάλωση ενέργειάς της. Μην εγκαθιστάτε τη συσκευή κοντά σε άλλες συσκευές που εκπέμπουν θερμότητα (φούρνους, ψυγεία) χωρίς μόνωση.

## Απαιτήσεις χώρου

Ελάχιστος χώρος όταν η πόρτα είναι ανοικτή:

W1 = 1076 mm

W2 = 1360 mm

D1 = 628 mm

D2 = 1064 mm

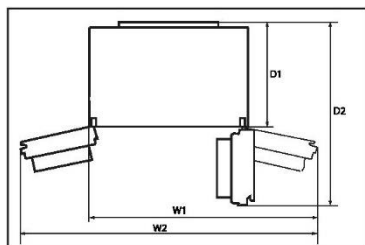

## Διατομή εξαερισμού

Για να επιτευχθεί επαρκής αερισμός της συσκευής για λόγους ασφαλείας, πρέπει να τηρούνται οι πληροφορίες των απαιτούμενων διατομών εξαερισμού.

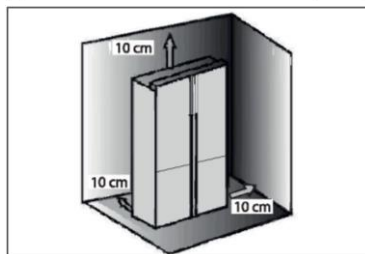

## Ευθυγράμμιση της συσκευής

Η συσκευή πρέπει να τοποθετηθεί σε επίπεδη και συμπαγή επιφάνεια.

1. Γείρετε ελαφρά το ψυγείο προς τα πίσω.
2. Ρυθμίστε τα πόδια στο επιθυμητό επίπεδο. Βεβαιωθείτε ότι η απόσταση από τον τοίχο στην πλευρά που βρίσκονται μεντεσέδες είναι τουλάχιστον 10 cm, ώστε να ανοίγει σωστά η πόρτα.

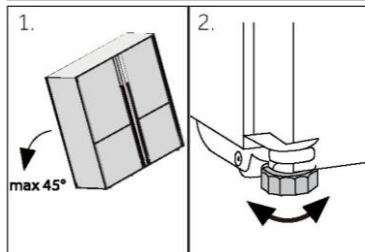

## Ειδοποίηση:

Για μια συσκευή ελεύθερης τοποθέτησης: αυτή η ψυκτική συσκευή δεν προορίζεται για χρήση ως εντοιχιζόμενη συσκευή

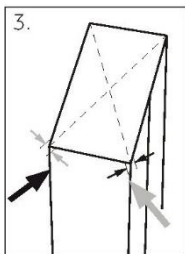

1. Η σταθερότητα μπορεί να ελεγχθεί χτυπώντας εναλλάξ τις διαγώνιες πλευρές. Η ελαφριά ταλάντωση πρέπει να είναι ίδια και προς τις δύο κατευθύνσεις. Διαφορετικά το πλαίσιο μπορεί να στρεβλώσει, και το αποτέλεσμα μπορεί να είναι πιθανές διαρροές στις σφραγίδες της πόρτας. Μια χαμηλή κλίση προς τα πίσω διευκολύνει το κλείσιμο των θυρών.

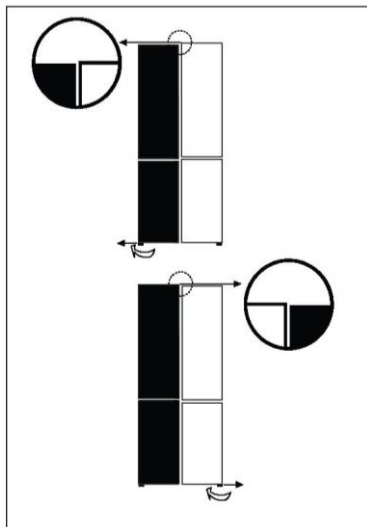

## Ρύθμιση των θυρών

Εάν οι πόρτες δεν είναι σε ένα επίπεδο, αυτή η αναντιστοιχία μπορεί να διορθωθεί με τα εξής:

### Χρήση ρυθμιζόμενου ποδιού

Περιστρέψτε το ρυθμιζόμενο πόδι σύμφωνα με την κατεύθυνση του βέλους για να γυρίσετε προς τα πάνω ή προς τα κάτω το πόδι.

Εάν είναι απαραίτητο, επικοινωνήστε με την εξυπηρέτηση μετά την πώληση.



### Ειδοποίηση:

Στη μελλοντική χρήση του ψυγείου, μπορεί να εμφανιστεί το φαινόμενο ανομοιομορφίας στις πόρτες ανάλογα με το βάρος των αποθηκευμένων τροφίμων. Στη συνέχεια, προσαρμόστε σύμφωνα με τις παραπάνω μεθόδους.



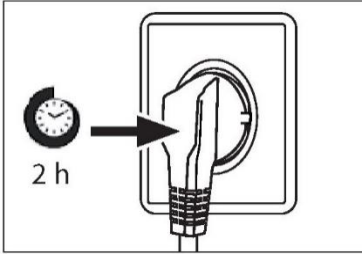

### Χρόνος αναμονής

Το λάδι λίπανσης χωρίς συντήρηση βρίσκεται στην κάψουλα του συμπιεστή. Αυτό το λάδι μπορεί να περάσει από το κλειστό σύστημα σωλήνων κατά τη διάρκεια της κεκλιμένης μεταφοράς. Πριν συνδέσετε τη συσκευή στην παροχή ρεύματος θα πρέπει να περιμένετε τουλάχιστον 2 ώρες, ώστε το λάδι να επιστρέψει στην κάψουλα.

### Ηλεκτρική σύνδεση

#### Πριν από κάθε σύνδεση ελέγξτε αν:

- ▶ η τροφοδοσία ρεύματος, η πρίζα και η ασφάλεια είναι κατάλληλα σύμφωνα με το ταμπελάκι χαρακτηριστικών.
- ▶ η πρίζα είναι γειωμένη και δεν υπάρχει πολλαπλή πρίζα ή επέκταση.
- ▶ το βύσμα τροφοδοσίας και η πρίζα είναι σύμφωνα με.

Συνδέστε το βύσμα σε μια σωστά εγκατεστημένη οικιακή πρίζα.



#### **ΠΡΟΕΙΔΟΠΟΙΗΣΗ!**

Για να αποφύγετε τους κινδύνους, ένα κατεστραμμένο καλώδιο τροφοδοσίας πρέπει να αντικατασταθεί από την εξυπηρέτηση πελατών (βλ. κάρτα εγγύησης).

### Ice and Water

Τα ψυγεία Ice and Water και Automatic Ice πρέπει να εγκατασταθούν από εξειδικευμένο υδραυλικό ή εκπαιδευμένο και υποστηριζόμενο τεχνικό σέρβις της Haier, καθώς η λανθασμένη υδραυλική εγκατάσταση μπορεί να οδηγήσει σε διαρροές νερού.

Η Haier appliances δεν φέρει ευθύνη για ζημιές (συμπεριλαμβανομένης της ζημιάς από νερό) που προκαλούνται από ελαττωματική εγκατάσταση ή ελαττωματικά υδραυλικά.

## ΠΡΟΕΙΔΟΠΟΙΗΣΗ!

- ▶ Να συνδέεται μόνο στην παροχή πόσιμο νερού. Το φίλτρο νερού φιλτράρει μόνο τις ακαθαρσίες στο νερό και κάνει τον πάγο καθαρό και υγιεινό. Δεν μπορεί να αποστειρώσει ή να καταστρέψει μικρόβια ή άλλες επιβλαβείς ουσίες.
- ▶ Η πολύ υψηλή πίεση νερού στον εύκαμπτο σωλήνα μπορεί να προκαλέσει ζημιά στη συσκευή. Τοποθετήστε ένα μειωτήρα πίεσης όταν η πίεση του νερού στον εύκαμπτο σωλήνα υπερβαίνει τα 0,6 MPa.
- ▶ Πριν από τη σύνδεση, ελέγξτε αν το νερό είναι διαφανές και καθαρό.

## Ειδοποίηση: Σύνδεση νερού

- ▶ Η πίεση του κρύου νερού πρέπει να είναι 0,15-0,6 MPa.
- ▶ Το μέγιστο επιτρεπόμενο μήκος σωλήνα νερού είναι 8 μέτρα. Οι μακρύτεροι εύκαμπτοι σωλήνες θα επηρεάσουν τα παγάκια και την περιεκτικότητα σε κρύο νερό.
- ▶ Η θερμοκρασία περιβάλλοντος πρέπει να είναι 0°C ελάχιστη.
- ▶ Κρατήστε τον εύκαμπτο σωλήνα νερού μακριά από πηγές θερμότητας.

1. Συνδέστε το άκρο του σωλήνα (B2) σε έναν από τους προσαρμογείς "D" που ταιριάζει στο δίκτυο ύδρευσης.
2. Συνδέστε το άκρο του B1 στον μηχανισμό βαλβίδας στο πίσω μέρος της συσκευής.
3. Ανοίξτε την καρτέλα νερού για να ελέγξετε αν το σύστημα είναι ελεύθερο και ξεπλύνετε το σωλήνα.

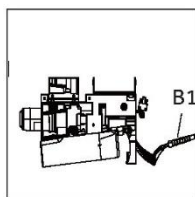
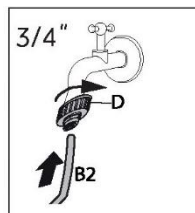

## ΠΡΟΕΙΔΟΠΟΙΗΣΗ!

- ▶ Βεβαιωθείτε πάντα ότι οι συνδέσεις είναι σταθερές, στεγνές και χωρίς διαρροές!
- ▶ Προσέξτε ο εύκαμπτος σωλήνας να μην συνθλίβεται ποτέ, να μην λυγίζει ή να μην περιστρέφεται

Δελτίο προϊόντος σύμφωνα με τον κανονισμό ΕΕ υπ' αριθ. 2019/2016

Μάρκα	Haier
Όνομα μοντέλου / αναγνωριστικό	HCW58F18EHMP
Κατηγορία του μοντέλου	Ψυγείο-καταψύκτης
Κατηγορία ενεργειακής απόδοσης	E
Ετήσια κατανάλωση ενέργειας (kWh/έτος) (1)	293
Συνολικός όγκος (Λίτρα)	504
Όγκος ψυγείου (Λίτρα)	319
Όγκος καταψύκτη (Λίτρα)	86
Όγκος θαλάμου μεταβλητής θερμοκρασίας (Λίτρα)	99
Αξιολόγηση με αστέρια	
Θερμοκρασία άλλων διαμερισμάτων >14° C	Δεν υφίσταται
Σύστημα χωρίς πάγο	Ναι
Χωρητικότητα καταψύκτη (κιλά/24 ώρες)	6
Βαθμολογία κλίματος (2)	SN-N-ST
Κατηγορία εκπομπών θορύβου και εκπομπών αερομεταφερόμενου ακουστικού θορύβου (db(A) re 1pW)	C(38)
Χρόνος αύξησης θερμοκρασίας (ώρες)	9
Χωρητικότητα παραγωγής πάγου	0,8kg/24ωρο
Τύπος συσκευής	Αυτόνομη ελεύθερη τοποθέτηση
Άλλα	-

Επεξηγήσεις:

- Ναι, υπάρχει

- (1) Με βάση τα αποτελέσματα της δοκιμής συμμόρφωσης προτύπων για 24 ώρες. Η πραγματική κατανάλωση εξαρτάται από τη χρήση και τη θέση της συσκευής.
- (2) Βαθμολογία κλίματος SN: Αυτή η συσκευή προορίζεται για χρήση σε θερμοκρασία περιβάλλοντος μεταξύ + 10 °C και +32 °C  
Βαθμολογία κλίματος N: Αυτή η συσκευή προορίζεται για χρήση σε θερμοκρασία περιβάλλοντος μεταξύ + 16 °C και +32 °C  
Βαθμολογία κλίματος ST: Αυτή η συσκευή προορίζεται για χρήση σε θερμοκρασία περιβάλλοντος μεταξύ + 16 °C και +38 °C  
Βαθμολογία κλίματος T: Αυτή η συσκευή προορίζεται για χρήση σε θερμοκρασία περιβάλλοντος μεταξύ + 16 °C και +43 °C

## Πρόσθετα τεχνικά δεδομένα

Τάση / Συχνότητα	220-240V ~ / 50Hz
Ρεύμα εισόδου (A)	1.5
Κύρια ασφάλεια (A)	16
Ψυκτικό	R600a
Διαστάσεις (Υ/Π/Β σε mm)	1775 / 830/ 705

Συνιστούμε την Εξυπηρέτηση Πελατών της Haier και τη χρήση γνήσιων ανταλλακτικών. Εάν έχετε κάποιο πρόβλημα με τη συσκευή σας, ελέγξτε πρώτα την ενότητα ΑΝΤΙΜΕΤΩΠΙΣΗ ΠΡΟΒΛΗΜΑΤΩΝ.

Εάν δεν μπορείτε να βρείτε μια λύση εκεί, επικοινωνήστε

- ▶ με τον τοπικό σας αντιπρόσωπο ή
- ▶ το Ευρωπαϊκό τηλεφωνικό κέντρο εξυπηρέτησης (βλ. παρακάτω αριθμούς τηλεφώνου) ή
- ▶ πηγαίνετε στην ενότητα Εξυπηρέτηση και Υποστήριξη στη διεύθυνση [www.haier.com](http://www.haier.com) όπου μπορείτε να υποβάλετε αίτημα εξυπηρέτησης
- ▶ και επίσης να βρείτε τις συχνές ερωτήσεις.

Για να επικοινωνήσετε με την Υπηρεσία μας, βεβαιωθείτε ότι έχετε τα ακόλουθα δεδομένα διαθέσιμα.

Οι πληροφορίες μπορείτε να βρείτε στην πινακίδα αξιολόγησης.

Μοντέλο \_\_\_\_\_

Σειριακός αριθμός: \_\_\_\_\_

Επίσης, ελέγξτε την Κάρτα Εγγύησης που παρέχεται με το προϊόν σε περίπτωση εγγύησης.

Ευρωπαϊκό Τηλεφωνικό Κέντρο		
Χώρα*	Αριθμός τηλεφώνου	Έξοδα
<b>Haier Italy (IT)</b>	199 100 912	
<b>Haier Spain (ES)</b>	902 509 123	
<b>Haier Germany (DE)</b>	0180 5 39 39 99	<ul style="list-style-type: none"> <li>• 14 σεντς/λεπτό από σταθερό</li> <li>• μέγιστο 42 σεντς/λεπτό από κινητό</li> </ul>
<b>Haier Austria (AT)</b>	0820 001 205	<ul style="list-style-type: none"> <li>• 14,53 σεντς/λεπτό από σταθερό</li> <li>• μέγιστο 20 σεντς/λεπτό όλα τα άλλα</li> </ul>
<b>Haier United Kingdom (UK)</b>	0333 003 8122	
<b>Haier France (FR)</b>	0980 406 409	

\* Για άλλες χώρες, ανατρέξτε στη διεύθυνση [www.haier.com](http://www.haier.com)  
Haier Europe Trading S.r.l  
Υποκατάστημα Ηνωμένο Βασίλειο  
Westgate House, Westgate, Ealing  
Λονδίνο, W5 1ΥΥ

\*Διάρκεια εγγύησης της ψυκτικής συσκευής:

Η ελάχιστη εγγύηση είναι: 2 χρόνια για τις χώρες της ΕΕ, 3 χρόνια για την Τουρκία, 1 χρόνο για το Ηνωμένο Βασίλειο, 1 χρόνο για τη Ρωσία, 3 χρόνια για τη Σουηδία, 2 χρόνια για τη Σερβία, 5 χρόνια για τη Νορβηγία, 1 χρόνο για το Μαρόκο, 6 μήνες για την Αλγερία, για την Τυνησία δεν απαιτείται νομική εγγύηση.

\*Περίοδος διάθεσης ανταλλακτικών για επισκευή της συσκευής:

Θερμοστάτες, αισθητήρες θερμοκρασίας, πλακέτες τυπωμένων κυκλωμάτων και πηγές φωτός διατίθενται για επτά τουλάχιστον χρόνια μετά τη διάθεση της τελευταίας μονάδας του μοντέλου στην αγορά.

Λαβές πόρτας, μεντεσέδες πόρτας, δίσκοι και καλάθια διατίθενται για περίοδο τουλάχιστον επτά ετών και λάστιχα πόρτας για περίοδο τουλάχιστον 10 ετών μετά τη διάθεση της τελευταίας μονάδας του μοντέλου στην αγορά.

\*Για περισσότερες πληροφορίες σχετικά με το προϊόν, συμβουλευτείτε τη διεύθυνση <https://eprel.ec.europa.eu/> ή σαρώστε τον κωδικό QR στην ενεργειακή ετικέτα που παρέχεται με τη συσκευή.



Haier Smart Home Co., Ltd.  
No.1 Haier Road, Haier Industry Park, Hi-Tech Zone,  
266103 Qingdao, Shandong, Kίva  
ΚΑΤΑΣΚΕΥΑΖΕΤΑΙ ΣΤΗΝ ΚΙΝΑ

**Haier**



0060535246





Manual de usuario

Frigorífico-congelador

HCW58F18EHMP

ES

**Haier**

## Gracias por comprar un producto Haier.

Lea atentamente estas instrucciones antes de utilizar este electrodoméstico. Estas instrucciones contienen información importante que le ayudará a sacar el máximo provecho del electrodoméstico y a garantizar una instalación, uso y mantenimiento seguros y adecuados.

Guarde este manual en un lugar seguro para poder consultarlo en cualquier momento y garantizar un uso seguro y adecuado del electrodoméstico.

Si vende este electrodoméstico, lo dona o lo deja al mudarse, asegúrese de entregar también este manual para que el nuevo propietario pueda familiarizarse con el electrodoméstico y las advertencias de seguridad.



### Leyenda

#### Advertencia: información de seguridad importante



Información general y consejos



Información medioambiental



### Eliminación

Ayude a proteger el medio ambiente y la salud humana. Tire el embalaje en los contenedores correspondientes para reciclarlo. Ayude a reciclar los residuos de aparatos eléctricos y electrónicos. No deseche los aparatos marcados con este símbolo en la basura doméstica. Lleve el producto a su planta de reciclaje local o póngase en contacto con su oficina municipal.



## ADVERTENCIA

### ¡Peligro de lesiones o asfixia!

Los refrigerantes y gases deben ser eliminados de forma profesional. Asegúrese de que la tubería del circuito refrigerante no está dañada antes de desecharla adecuadamente. Desconecte el electrodoméstico de la red eléctrica. Corte el cable de red y deséchelo. Retire las bandejas y los cajones, así como el pestillo de la puerta y las juntas, para evitar que los niños y las mascotas se queden encerrados en el electrodoméstico.

Información de seguridad .....	4
Descripción del producto.....	11
Panel de control .....	12
Uso.....	13
Equipo .....	30
Cuidado y limpieza .....	34
Solución de problemas .....	38
Instalación.....	41
Datos técnicos .....	45
Atención al cliente .....	47

## Accesorios

Verifique los accesorios y la documentación según la siguiente lista:



Pala de hielo



Tubería  
de agua



3 separadores



Etiqueta  
energética



Tarjeta  
de garantía



Manual  
del usuario  
Adhesivo  
"OK" Manual  
de usuario

Nota: Solo para el modelo HCW58F18EHMP

**Antes de encender el electrodoméstico por primera vez, lea las siguientes directrices de seguridad:**



## **ADVERTENCIA**

### **Antes del primer uso**

- ▶ Asegúrese de que no haya daños causados por el transporte.
- ▶ Retire todo el embalaje y manténgalo fuera del alcance de los niños.
- ▶ Espere al menos dos horas antes de instalar el electrodoméstico para asegurarse de que el circuito refrigerante sea totalmente eficiente.
- ▶ Este electrodoméstico pesa mucho: manipúlelo con la ayuda de otra persona.

### **Instalación**

- ▶ Este electrodoméstico debe colocarse en un lugar bien ventilado. Asegúrese de dejar un espacio libre de al menos 10 cm por encima y alrededor del electrodoméstico.
- ▶ No coloque el electrodoméstico en un área húmeda o en un lugar donde pueda recibir salpicaduras de agua. Limpie y seque las salpicaduras y manchas con un paño suave y limpio.
- ▶ No instale el electrodoméstico bajo la luz directa del sol o cerca de fuentes de calor (p. ej.: fogones, estufas...).
- ▶ Instale y nivele el electrodoméstico en un lugar adecuado para su tamaño y uso.
- ▶ **ADVERTENCIA:** No obstruya las aberturas de ventilación del armazón del electrodoméstico o de la estructura integrada.
- ▶ Asegúrese de que la información eléctrica de la placa de características técnicas coincida con la fuente de alimentación. Si no es así, póngase en contacto con un electricista.
- ▶ Este electrodoméstico funciona mediante una fuente de alimentación de 220-240 V CA/50 Hz. Una fluctuación anormal del voltaje puede provocar que el electrodoméstico no se ponga en marcha o que se dañe el control de temperatura o el compresor, o que se oiga un ruido anormal durante el funcionamiento. En tal caso, se deberá instalar un regulador automático.
- ▶ No utilice adaptadores de múltiples contactos ni cables de extensión.
- ▶ **ADVERTENCIA:** No ubique tomas de corriente múltiples portátiles ni fuentes de alimentación portátiles en la parte trasera del electrodoméstico.
- ▶ **ADVERTENCIA:** Al posicionar el electrodoméstico, asegúrese de que el cable de alimentación no está atrapado o dañado.

**ADVERTENCIA**

- ▶ No pise el cable de alimentación.
- ▶ Utilice una toma de corriente independiente puesta a tierra como fuente de alimentación, que sea de fácil acceso. Este electrodoméstico debe conectarse a tierra.
- ▶ **Solo para el Reino Unido:** El cable de alimentación de este electrodoméstico está equipado con un enchufe de 3 cables (a tierra) que se ajusta a una toma de corriente estándar de 3 cables (a tierra). No corte ni desmonte la tercera patilla (toma de tierra). Una vez instalado el electrodoméstico, el enchufe debe ser accesible.

- ▶ **ADVERTENCIA:** No dañe el circuito del refrigerante.

**Uso diario**

- ▶ Este electrodoméstico puede ser utilizado por niños a partir de 8 años y por personas con capacidades físicas, sensoriales o mentales disminuidas, o sin experiencia o conocimientos previos, siempre y cuando lo hagan bajo supervisión, hayan recibido las instrucciones necesarias para un uso seguro y comprendan los riesgos que esto implica.
- ▶ Los niños no deben jugar con este electrodoméstico.
- ▶ Se permite que los niños de 3 a 8 años llenen y vacíen aparatos de refrigeración, pero no están autorizados a limpiarlos ni instalarlos.
- ▶ Mantenga alejados del electrodoméstico a los niños menores de 3 años a menos que estén constantemente supervisados.
- ▶ Las tareas de limpieza y mantenimiento no deben ser realizadas por niños sin supervisión.
- ▶ El electrodoméstico debe colocarse de forma que el enchufe sea accesible.
- ▶ Si se filtra gas de hulla u otro gas inflamable cerca del electrodoméstico, cierre la válvula del gas, abra puertas y ventanas y no desconecte el cable de alimentación del frigorífico/ congelador ni de cualquier otro electrodoméstico.
- ▶ Tenga en cuenta que el electrodoméstico está configurado para funcionar a un intervalo de temperatura ambiente específico de entre 10 y 38 °C. El electrodoméstico no puede funcionar correctamente si se deja durante mucho tiempo a una temperatura superior o inferior al intervalo indicado.
- ▶ No coloque artículos inestables (objetos pesados, recipientes llenos de agua) en la parte superior del frigorífico/congelador, a fin de evitar lesiones personales causadas por caídas o descargas eléctricas causadas por el contacto con el agua.



## ADVERTENCIA

- ▶ No tire de los estantes de la puerta. La puerta se puede doblar, el botellero puede soltarse y el electrodoméstico puede volcar.
- ▶ Abra y cierre la puerta solamente usando las asas. El espacio entre la puerta y el armario es muy estrecho. No ponga las manos en estas áreas para evitar pillarse los dedos. Abra o cierre las puertas del frigorífico/congelador solo cuando no haya niños en la zona de desplazamiento de la puerta.
- ▶ Para evitar que los alimentos puedan contaminarse, cumpla con las siguientes instrucciones:
  - ▶ - Dejar la puerta abierta durante largos períodos de tiempo puede causar un aumento significativo de la temperatura en los compartimentos del electrodoméstico.
  - ▶ - Limpie regularmente las superficies que pueden entrar en contacto con alimentos y los sistemas de drenaje accesibles.
  - ▶ - Limpie los depósitos del agua si no se han utilizado durante 48 h; enjuague el circuito del agua conectado a un suministro de agua si no se ha utilizado agua durante 5 días.
  - ▶ - Guarde la carne cruda y el pescado en recipientes adecuados en el frigorífico de manera que no entren en contacto ni goteen sobre otros alimentos.
  - ▶ - Los compartimentos marcados con dos estrellas para alimentos congelados son adecuados para guardar alimentos congelados previamente, para guardar o hacer helados y para hacer cubitos de hielo.
  - ▶ - Los compartimentos marcados con una, dos y tres estrellas no son aptos para congelar alimentos frescos.
  - ▶ - Si deja el frigorífico vacío durante largos períodos, apáguelo, elimine la escarcha, límpielo, séquelo y deje la puerta abierta para evitar la proliferación de moho en su interior.
- ▶ Nunca guarde cerveza o bebidas embotelladas, líquidos en botellas o latas (excepto bebidas con una alta graduación alcohólica), especialmente bebidas carbonatadas, en el congelador, ya que reventarían durante la congelación.
- ▶ No conserve en este electrodoméstico sustancias explosivas, como aerosoles con propelentes inflamables.
- ▶ No guarde medicamentos, bacterias ni agentes químicos en el electrodoméstico. Este aparato es un electrodoméstico. No se recomienda almacenar materiales que requieran temperaturas extremas.

**ADVERTENCIA**

- ▶ Compruebe el estado de los alimentos si se ha producido un calentamiento en el congelador.
- ▶ No ajuste una temperatura demasiado baja sin necesidad en el compartimento frigorífico. Los ajustes más altos pueden generar temperaturas bajo cero. Atención: Las botellas pueden reventar.
- ▶ No toque los productos congelados con las manos mojadas (use guantes). Sobre todo, no coma hielo inmediatamente después de haberlo sacado del congelador. Existe el riesgo de congelación o de formación de ampollas. **PRIMEROS AUXILIOS:** poner inmediatamente bajo el grifo de agua fría. ¡No tirar!
- ▶ No toque la superficie interior del compartimento de almacenamiento del frigorífico cuando esté en funcionamiento, especialmente con las manos mojadas, ya que las manos pueden congelarse por la superficie.
- ▶ Desenchufe el electrodoméstico en caso de interrupción del suministro eléctrico o antes de limpiarlo. Deje pasar al menos 7 minutos antes de reiniciar el electrodoméstico, ya que el arranque frecuente puede dañar el compresor.
- ▶ **ADVERTENCIA:** No use dispositivos eléctricos dentro de los compartimentos para alimentos del electrodoméstico, salvo que sean del tipo recomendado por el fabricante.

**Mantenimiento / limpieza**

- ▶ Asegúrese de que los niños están bajo supervisión si realizan tareas de limpieza y mantenimiento.
- ▶ Desconecte el electrodoméstico de la red eléctrica antes de realizar cualquier mantenimiento rutinario. Deje pasar al menos 5 minutos antes de reiniciar el electrodoméstico, ya que el arranque frecuente puede dañar el compresor.
- ▶ Cuando desenchufe el electrodoméstico, hágalo por la clavija, no por el cable.
- ▶ No limpie el electrodoméstico con cepillos duros, cepillos de alambre, detergente en polvo, gasolina, acetato de amilo, acetona ni soluciones orgánicas similares, soluciones ácidas o alcalinas. Limpie con un detergente especial para frigoríficos/congeladores para evitar daños. Por último, use una solución de agua tibia y bicarbonato (aproximadamente una cucharada de bicarbonato por litro/cuarto de litro de agua). Enjuague bien con agua y seque con un trapo. No utilice limpiadores en polvo u otros limpiadores abrasivos. No lave las piezas extraíbles en el lavavajillas.



## ADVERTENCIA

- ▶ No raspe la escarcha y el hielo con objetos afilados. No utilice aerosoles, calentadores eléctricos como secadores de pelo, limpiadores a vapor u otras fuentes de calor para evitar dañar las piezas de plástico.
- ▶ **ADVERTENCIA:** No utilice dispositivos mecánicos ni otros equipos para acelerar el proceso de descongelación, salvo aquellos recomendados por el fabricante.
- ▶ Si el cable de alimentación está dañado, debe ser sustituido por el fabricante, por su servicio técnico o por cualquier profesional cualificado similar para evitar riesgos.
- ▶ No intente reparar, desmontar o modificar este electrodoméstico por su cuenta. En caso de reparación, póngase en contacto con nuestro servicio de atención al cliente.
- ▶ Si las luces están dañadas, deben ser sustituidas por el fabricante, por su servicio técnico o por cualquier profesional cualificado similar para evitar riesgos.
- ▶ Quite el polvo de la parte posterior de la unidad al menos una vez al año para evitar el riesgo de incendio, así como un mayor consumo de energía.
- ▶ No rocíe ni pulverice el electrodoméstico durante la limpieza.
- ▶ No use agua pulverizada o vapor para limpiar el electrodoméstico.
- ▶ No limpie los estantes o la puerta de cristal fríos con agua caliente. Un cambio repentino de temperatura puede hacer que el cristal se rompa.
- ▶ Si deja el electrodoméstico fuera de uso durante un periodo prolongado, déjelo abierto para evitar que se acumulen malos olores en el interior.



## Información sobre el gas refrigerante



### ADVERTENCIA

Este electrodoméstico contiene el refrigerante inflamable ISOBUTANO (R600a). Asegúrese de no dañar el circuito refrigerante durante el transporte o la instalación. La fuga de refrigerante puede causar lesiones oculares o incendios. Si se produce algún daño, mantenga alejadas fuentes de fuego abiertas, ventile a fondo la habitación y **no** conecte o desconecte los cables de alimentación de este o cualquier otro electrodoméstico. Informe al servicio de atención al cliente.

En caso de que los ojos entren en contacto con el refrigerante, enjuáguelos inmediatamente con agua corriente y llame inmediatamente a un oftalmólogo.

**ADVERTENCIA:** El sistema de refrigeración está bajo alta presión. No lo fuerce. Dado que se utilizan refrigerantes inflamables, siga estrictamente las instrucciones de instalación, manipulación y mantenimiento del electrodoméstico y póngase en contacto con un técnico profesional o con nuestro servicio posventa para desecharlo.



### ADVERTENCIA

Para los frigoríficos con función de agua helada, preste atención a la siguiente advertencia:

En el caso de electrodomésticos no destinados a conectarse al suministro de agua:

**ADVERTENCIA:** Llenar solo con agua potable.

En el caso de electrodomésticos destinados a conectarse al suministro de agua:

**ADVERTENCIA:** Conéctese únicamente al suministro de agua potable.

Si desea limpiar el sistema de agua, consulte el Manual de usuario. Si tiene alguna pregunta, póngase en contacto con el servicio posventa.

## Uso previsto

Este electrodoméstico está diseñado para enfriar y congelar alimentos. Ha sido diseñado exclusivamente para su uso en aplicaciones domésticas y similares, como áreas de cocina para personal de tiendas, oficinas y otros entornos de trabajo; granjas y el uso por clientes en hoteles, moteles y otros entornos de tipo residencial, así como en alojamientos y restauración. No está destinado a un uso comercial o industrial. No se permite realizar cambios o modificaciones en el electrodoméstico. Un uso no previsto puede causar riesgos y la pérdida de reclamaciones de garantía.

## Normas y directivas y

Este producto cumple los requisitos de todas las directivas CE aplicables con las correspondientes normas acordadas y normas del RU que establecen el mercado CE y UKCA.



### ¡PRECAUCIÓN!

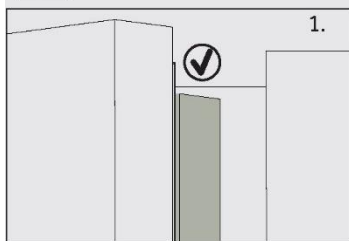

Al cerrar la puerta, la tira vertical de la puerta de la izquierda del frigorífico debe doblarse hacia el interior (1).

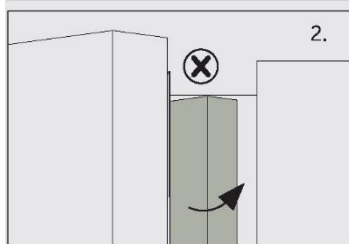

Si intenta cerrar la puerta izquierda y el listón de la puerta vertical no está doblado (2), en primer lugar, debe doblarlo, de lo contrario, el listón de la puerta chocará contra el eje de fijación o contra la puerta derecha. Por lo tanto, se dañará la puerta o se producirán fugas.

Dentro del marco hay un elemento calefactor. La temperatura de la superficie subirá un poco, lo que es normal y no afectará a la función del electrodoméstico.



## Aviso

Debido a cambios técnicos y a las diferencias entre modelos, algunas de las ilustraciones de este manual pueden diferir de su modelo.

### Modelo (HCW58F18EHMP)

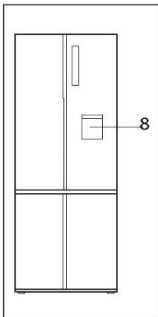
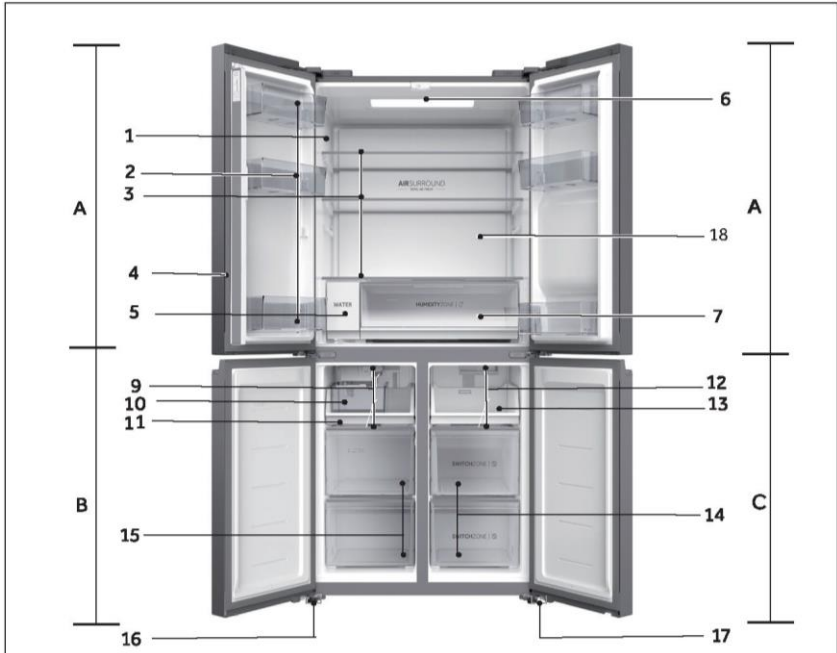

#### A: Compartimento frigorífico

- 1 Placa de características
- 2 Estante de la puerta
- 3 Estante del mueble
- 4 Listón de la puerta
- 5 Filtro de agua
- 6 Luz del techo
- 7 Cajón de la Humidity Zone
- 8 Dispensador de agua
- 18 Conducto de aire

#### B: Compartimento congelador

- 9 Conducto de aire
- 10 Depósito de hielo
- 11 Bandeja de almacenamiento
- 15 Cajón de almacenamiento
- 16 Patas ajustables

#### C: Compartimento Switch Zone

- 12 Conducto de aire
- 13 Bandeja de almacenamiento
- 14 Cajón de almacenamiento de la Switch Zone
- 17 Patas ajustables

## Panel de control (HCW58F18EHMP)

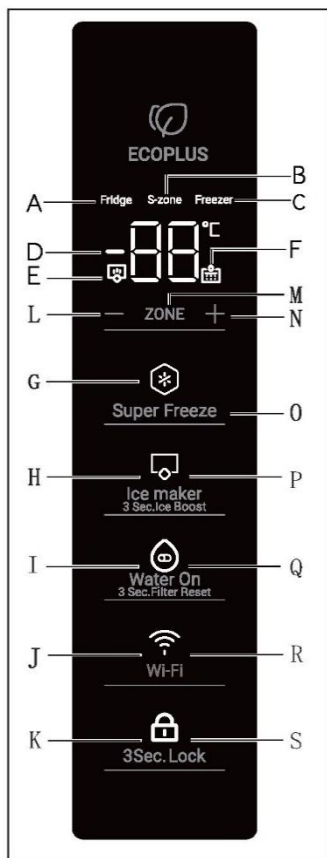

### Indicador:

- A Compartimento frigorífico
- B Switch Zone
- C congelador
- D Indicador de temperatura
- E Ice Boost
- F Cambio rápido del filtro de agua
- G Función Super Freeze
- H Fabricador de cubitos de hielo
- I Water On
- J WIFI
- K Bloqueo del panel

### Botones:

- L Control de la temperatura "-"
- M Selección del compartimento
- N Control de la temperatura "+"
- O Selector de la función Super Freeze
- P Selector de la función de fabricación de hielo
- Q Selector de la función Water On
- R Encendido/apagado de la función Wi-Fi
- S Selector de bloqueo del panel

## Antes del primer uso

- ▶ Retire todo el material de embalaje, manténgalo fuera del alcance de los niños y deséchelo de forma respetuosa con el medio ambiente.
- ▶ Limpie el interior y el exterior del electrodoméstico con agua y un detergente suave antes de introducir cualquier alimento en él.
- ▶ Después de nivelar y limpiar el electrodoméstico, espere al menos 2-5 horas antes de conectarlo a la fuente de alimentación. Ver sección INSTALACIÓN.
- ▶ Enfríe previamente los compartimentos a altas temperaturas antes de cargarlos con alimentos. La función Power-Freeze ayuda a enfriar rápidamente los compartimentos.
- ▶ Las temperaturas del frigorífico, la Switch Zone y el congelador se ajustan automáticamente a 5 °C, -18 °C y -18 °C respectivamente. Estos son los ajustes recomendados. Si lo desea, puede cambiar estas temperaturas manualmente. Consulte la sección AJUSTE DE LA TEMPERATURA.

### Antes de utilizar por primera vez la función Ice and Water o Automatic Ice

Antes del primer uso, es necesario hacer circular el agua a través del filtro para eliminar las impurezas o el aire atrapado en el depósito de agua y el sistema de filtrado.

#### Para Hielo y Agua

- Presione el pedal del dispensador de agua para dispensar 4 L de agua; espere 4 minutos antes de volver a dispensar.
- Dispense 4L de agua y luego espere otros 4 minutos. Es posible que haya residuos de carbón dispensados junto con el agua. Esto no es perjudicial y es normal durante el proceso de lavado.
- Dispense otros 4 L de agua. Esto evita el goteo excesivo de agua de su dispensador.
- Es posible que salgan algunas gotas de agua del dispensador durante unos días después de la instalación. Esto sirve para eliminar el aire que queda atrapado en el dispensador.
- Asegúrese de que su frigorífico se ha enfriado durante al menos 2 horas antes de utilizarlo.



#### Para el modelo con Automatic Ice

- 1 Pulse el botón "P" del panel de control para activar la función de fabricación de hielo.
- 2 Deseche la primera cubitera llena. Limpie el depósito de hielo con agua e instálelo de nuevo. El fabricante de hielo ya está listo para su uso.
- 3 Repita el paso 2 para eliminar el polvo de la bandeja de hielo acumulado durante la fabricación y el transporte.
- 4 Vacíe el agua, seque la cubitera y vuelva a colocarla correctamente.
- 5 Una vez encendida la máquina de hielo, la primera cubitera de hielo puede salir descolorida. Esto no es perjudicial y es normal durante el proceso de lavado. Deseche la primera cubitera llena de hielo. La máquina de hielo ya está lista para su uso.



#### Aviso

El rendimiento del filtro de agua aumentará con el uso, alcanzando un rendimiento óptimo después de dos o tres recipientes llenos de hielo.

## Teclas táctiles

Los botones del panel de control son teclas táctiles, que se activan incluso cuando se rozan ligeramente con el dedo.

## Encender/apagar el electrodoméstico

El electrodoméstico se pondrá en marcha en cuanto se conecte a la fuente de alimentación.

Cuando el frigorífico se enciende por primera vez, se ilumina el indicador "D" (Indicador de temperatura). Las temperaturas del frigorífico, la Switch Zone y el congelador se ajustan automáticamente a 5 °C, -18 °C y -18 °C respectivamente. Puede que el bloqueo del panel esté activo.



### Aviso

El electrodoméstico está preestablecido a la temperatura recomendada de 5 °C (frigorífico), -18 °C, (Switch Zone) y -18 °C (congelador). En condiciones ambientales normales, no es necesario ajustar la temperatura.

Cuando se enciende el electrodoméstico después de desconectarlo de la fuente de alimentación principal, alcanzar las temperaturas correctas puede tomar hasta 12 horas.

Vacíe el electrodoméstico antes de apagarlo. Para apagar el electrodoméstico, retire el cable de alimentación de la toma de corriente.

## Panel de bloqueo/desbloqueo

La pantalla de visualización se apaga automáticamente 30 segundos después de pulsar una tecla. La pantalla se bloqueará automáticamente. Se enciende automáticamente al pulsar cualquier tecla o abrir cualquier puerta.

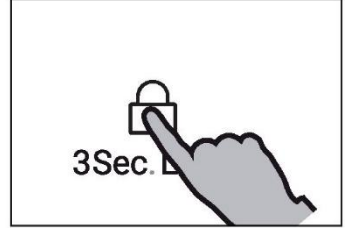

### Aviso

La temperatura del frigorífico, la temperatura de la Switch Zone, la temperatura del congelador, la función Super Freeze, la función de fabricación de hielo, la función Water On y la función Wi-Fi no se pueden ajustar en estado de bloqueo.

## Modo de espera

La pantalla de visualización se apaga automáticamente 30 segundos después de pulsar una tecla. La pantalla se bloqueará automáticamente. Se ilumina automáticamente al tocar cualquier tecla o abrir la puerta. (La alarma no ilumina la pantalla de visualización).

## Modo de ajuste manual

Si desea ajustar manualmente la temperatura del electrodoméstico, puede configurar el botón de ajuste de temperatura (consulte AJUSTE DE LA TEMPERATURA).

## Ajuste de la temperatura

Las temperaturas interiores están influenciadas por los siguientes factores:

- ▶ Temperatura ambiente
- ▶ Frecuencia de apertura de la puerta
- ▶ Cantidad de alimentos almacenados
- ▶ Instalación del electrodoméstico

## Alarma de la puerta

La alarma de la puerta se activará cuando la puerta esté abierta durante mucho tiempo o no se cierre correctamente, como recordatorio.

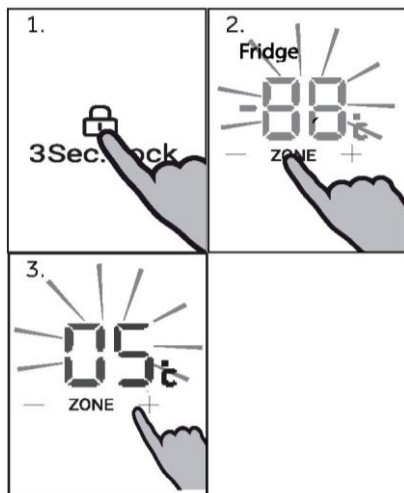

## Ajustar la temperatura del frigorífico

Desbloquee la configuración pulsando la tecla "S" durante 3 segundos.

En estado de desbloqueo, pulse la tecla "M" (Selección del compartimento) para alternar entre los distintos compartimentos. Cuando el indicador "A" (Indicador del compartimento frigorífico) se ilumine, pulse la tecla "L" (Control de la temperatura "-") o la tecla "N" (control de temperatura "+") para ajustar la temperatura del compartimento frigorífico. El valor que aparece en el indicador "D" disminuye en 1 °C cada vez que se pulsa el botón "L".

La pantalla parpadea y se vuelve fija con la temperatura establecida, y se apaga después de unos segundos. Por consiguiente, el valor que aparece en el indicador "D" aumenta en 1 °C cada vez que se pulsa el botón "N". La pantalla parpadea y se vuelve fija con la temperatura establecida, y se apaga después de unos segundos. La temperatura del compartimento frigorífico puede ajustarse de 1 °C a 9 °C mediante incrementos de 1°C.



### Aviso

La temperatura del frigorífico no se puede ajustar bajo el estado de bloqueo.



## Ajustar la temperatura del congelador

Desbloquee la configuración pulsando la tecla "S" durante 3 segundos.

En estado de desbloqueo, pulse la tecla "M" (Selección del compartimento) para alternar entre los distintos compartimentos. Cuando el indicador "C" (Indicador del compartimento congelador) se ilumine, pulse la tecla "L" (Control de la temperatura "-") o la tecla "N" (control de temperatura "+") para ajustar la temperatura del compartimento congelador. El valor que aparece en el indicador "D" disminuye en 1 °C cada vez que se pulsa el botón "L". La pantalla parpadea y se vuelve fija con la temperatura establecida, y se apaga después de unos segundos. Por consiguiente, el valor que aparece en el indicador "D" aumenta en 1 °C cada vez que se pulsa el botón "N". La pantalla parpadea y se vuelve fija con la temperatura establecida, y se apaga después de unos segundos. La temperatura del compartimento congelador puede ajustarse de -14 °C a -24 °C mediante incrementos de 1°C.

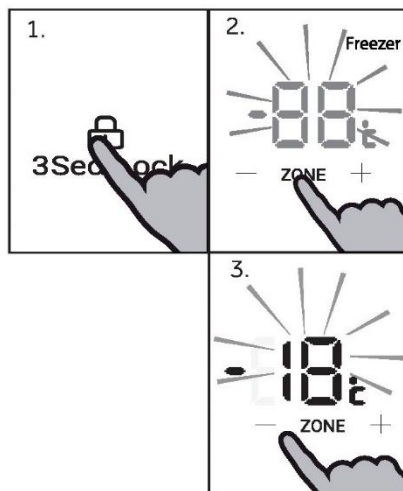

### Aviso

La temperatura del congelador no se puede ajustar bajo el estado de bloqueo y Super Freeze.

## Ajustar la temperatura de la Switch Zone

Desbloquee la configuración pulsando la tecla "S" durante 3 segundos.

En estado de desbloqueo, pulse la tecla "M" (Selección del compartimento) para alternar entre los distintos compartimentos. Cuando el indicador "B" (Indicador de la Switch Zone) se ilumine, pulse la tecla "L" (Control de la temperatura "-") o la tecla "N" (control de temperatura "+") para ajustar la temperatura del compartimento de la Switch Zone. El valor que aparece en el indicador "D" disminuye en 1 °C cada vez que se pulsa el botón "L". La pantalla parpadea y se vuelve fija con la temperatura establecida, y se apaga después de unos segundos. Por consiguiente, el valor que aparece en el indicador "D" aumenta en 1 °C cada vez que se pulsa el botón "N". La pantalla parpadea y se vuelve fija con la temperatura establecida, y se apaga después de unos segundos. La temperatura del compartimento de la Switch Zone puede ajustarse de 5 °C a -18 °C mediante incrementos de 1°C.

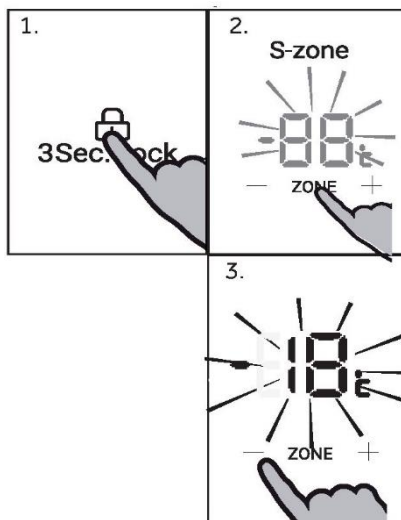

### Aviso

La temperatura de la Switch Zone no se puede ajustar bajo el estado de bloqueo.

## Función Super Freeze

La función Super Freeze puede congelar los alimentos frescos tan pronto como sea posible acelerando la congelación para preservar el mejor valor nutricional, apariencia y sabor de los alimentos. Si necesita congelar una gran cantidad de alimentos a la vez, se recomienda configurar la función Super Freeze durante 24 horas antes del uso del compartimento congelador.

Desbloquee la configuración pulsando la tecla "S" durante 3 segundos.

En estado de desbloqueo, pulse la tecla "O" (Selector de la función Super Freeze); se ilumina el indicador "G" (Indicador de la función Super Freeze) y el producto entra en el modo Super Freeze. El producto automáticamente sale del modo Super Freeze después de 50 horas de activación. Para salir manualmente del modo Super Freeze, pulse la tecla "O" (Selector de la función Super Freeze) en estado de desbloqueo; el indicador "G" (Indicador de la función Super Freeze) se apaga y el producto sale del modo Super Freeze.

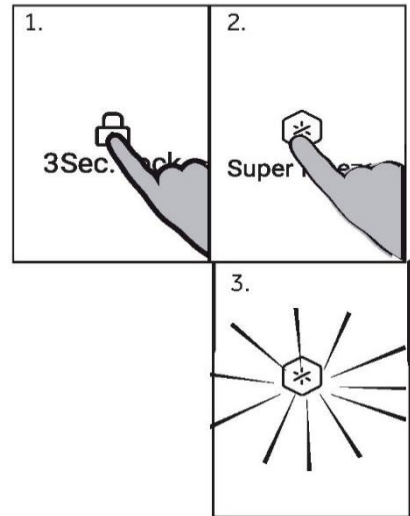

### Aviso

En el modo Super Freeze, la tecla "L" (control de temperatura "-") y la tecla "N" (control de temperatura "+") se bloquean cuando el compartimento congelador está seleccionado, y la temperatura del compartimento congelador no se puede ajustar.

## Fabricador de cubitos de hielo

En estado de desbloqueo, pulse la tecla "P" (selector de fabricación de hielo), el indicador "H" (indicador de fabricación de hielo) se enciende, el producto entra en el modo de fabricación de hielo. Para salir del modo de fabricación de hielo, pulse la tecla "P" (selector de fabricación de hielo) en estado de desbloqueo, el indicador "H" (indicador de fabricación de hielo) se apaga, el producto sale del modo de fabricación de hielo.

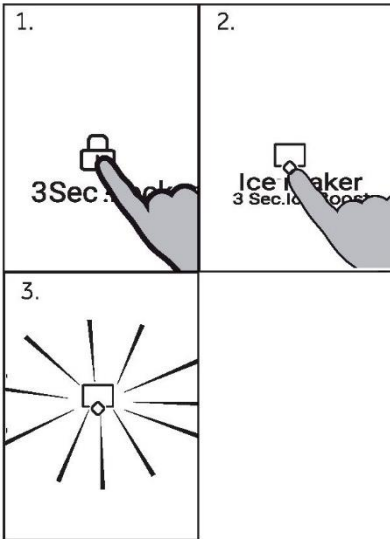

### **i** Aviso

El fabricante de hielo está apagado por defecto cuando el frigorífico se enciende por primera vez. El fabricante de hielo está diseñado para dispensar hielo automáticamente en el depósito de almacenamiento de hielo y se detendrá cuando detecte que el depósito está lleno. Cuanto más hielo utilice, más hielo fabricará.

## Ice Boost 3 seg.

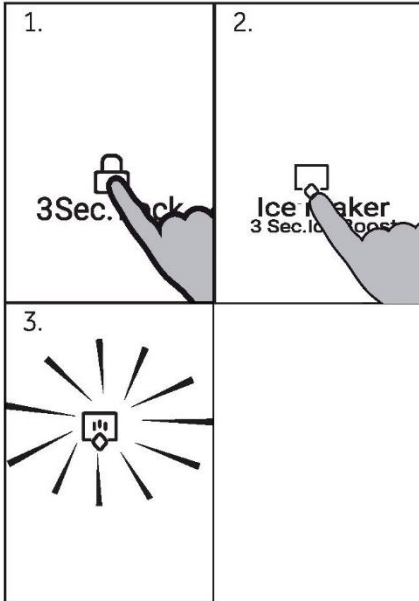

En estado de desbloqueo, pulse la tecla "P" (selector de fabricación de hielo) durante 3 segundos, el indicador "H" (indicador de fabricación de hielo) y el indicador "E" (indicador de Ice Boost) se iluminan y la función Ice Boost se activa.

En estado de desbloqueo y bajo la función Ice Boost, pulse la tecla "P" (selector de fabricación de hielo) durante 3 segundos, después de escuchar un pitido, el indicador "E" (indicador de Ice Boost) se apaga, el producto sale de la función Ice Boost. Y el indicador de fabricación de hielo "H" sigue encendido, con la función de fabricación de hielo aún activada.



### Aviso

Si la fabricación de hielo está activada antes de entrar en la función Ice Boost. Cuando el producto sale de la función Ice Boost, el indicador de fabricación de hielo "H" aún está encendido y la fabricación de hielo sigue funcionando normalmente; si la fabricación de hielo está desactivada antes de entrar en la función Ice Boost, cuando el producto sale de la función Ice Boost, el indicador "H" de fabricación de hielo se apaga y la fabricación de hielo también deja de funcionar.

## **Función de filtro de agua:**

Transcurridos 6 meses desde que se encendió el producto por primera vez, el indicador "F" (Indicador de sustitución del filtro de agua) se enciende como recordatorio para sustituir el filtro de agua. Después de reemplazar el filtro de agua, presione la tecla "Q" (selector de función Water On) durante 3 segundos, después de escuchar un pitido, el indicador "F" (indicador de aviso de reemplazo del filtro de agua) se apaga, la función de aviso de reemplazo del filtro de agua se restablece.

### Función Water on:

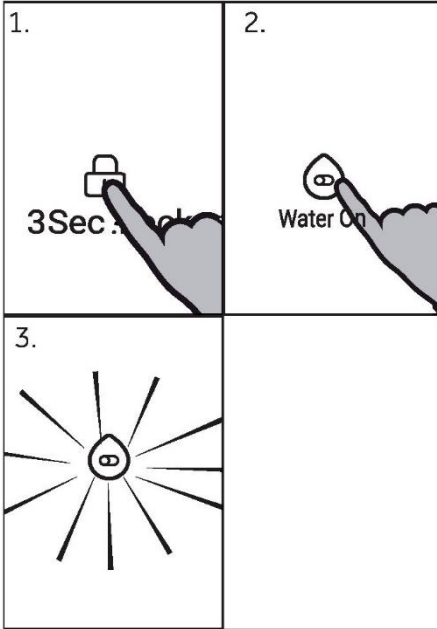

En estado de desbloqueo, pulse la tecla "Q" (selector de función Water on), después de escuchar un pitido, el indicador "I" (indicador de Water on) se ilumina, la función Water on está activada, saldrá agua del dispensador cuando pise el pedal. Vuelva a pulsar la tecla "Q" (selector de la función Water on), el indicador "I" (indicador de Water on) se apaga, la función Water on está desactivada, no saldrá agua del dispensador al pisar el pedal.



#### Aviso

Si la puerta derecha del compartimento frigorífico está abierta, no se dispensará agua al pisar el pedal, aunque la función Water on esté activada.

## Configuración del modo Wi-Fi

### PROCEDIMIENTO DE EMPAREJAMIENTO EN LA APLICACIÓN

Paso 1 • Descargue la aplicación hOn de la tienda de aplicaciones.

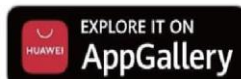

Paso 2 Cree su cuenta en la aplicación hOn o inicie sesión si ya tiene una.

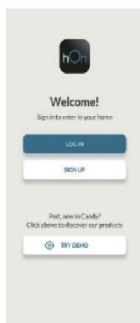

Paso 3 Siga las instrucciones de emparejamiento en la aplicación hOn.



### Función Wi-Fi

1. Siga las instrucciones de la aplicación para configurar el Wi-Fi. Presione la tecla Wi-Fi "R" durante 3 segundos y el icono de Wi-Fi "J" comenzará a parpadear rápidamente para activar el modelo de Wi-Fi.
2. Una vez que se configura el Wi-Fi y se establece la conexión, el icono de Wi-Fi "J" está encendido y fijo.
3. Si desea desactivar la función Wi-Fi, presione la tecla „R” una vez y el icono de Wi-Fi „J” se apagará.



#### Aviso

1. Si desea reconfigurar la función Wi-Fi, presione la tecla Wi-Fi "R" durante 3 segundos, el icono de Wi-Fi parpadea rápidamente y entra en el modo de configuración.
2. Si el producto se configuró y la función Wi-Fi se apagó, el refrigerador no ingresará al modo de configuración una vez que se vuelva a conectar a la alimentación.



#### Aviso

1. Este producto no está diseñado para uso comercial.
2. Frecuencia de trabajo del transmisor: 2400 MHz ~ 2483,5 MHz
3. Potencia máxima de salida del transmisor: 2.4GHz Wi-Fi: 16dBm; Bluetooth LE: 5dBm; Bluetooth(BR/EDR): 10dBm.





### Aviso

1. Para apagar el Wi-Fi, pulse la tecla de Wi-Fi "R" y el icono de Wi-Fi "J" se apagará.
2. Para encender el Wi-Fi e iniciar la configuración, pulse la tecla de Wi-Fi "R" y el icono de Wi-Fi "J" empezará a parpadear lentamente. Si desea desactivar la función Wi-Fi, pulse la tecla "R" una vez. Si desea configurar la función Wi-Fi, pulse la tecla "R" durante 3 segundos pero menos de 20 segundos; oirá una señal acústica, el icono de Wi-Fi parpadea rápidamente y entra en el modo de configuración. Se repiten los pasos anteriores.
3. Si el producto se ha configurado y se apaga la función Wi-Fi, el frigorífico no entrará en el modo de configuración una vez que se vuelva a conectar a la alimentación.
4. Una vez que se ha configurado el Wi-Fi y se ha establecido la conexión, el icono de Wi-Fi "J" se mantiene encendido con una luz fija.

### Alarma de la puerta

La alarma de la puerta se activará cuando la puerta esté abierta durante mucho tiempo o no se cierre correctamente, como recordatorio.

PUERTA DEL FRIGORÍFICO IZQUIERDA

PUERTA DEL FRIGORÍFICO DERECHA

PUERTA DEL CONGELADOR

PUERTA DE LA SWITCH ZONE

### Dispensador de agua

Con el dispensador de agua es posible beber agua potable fresca.

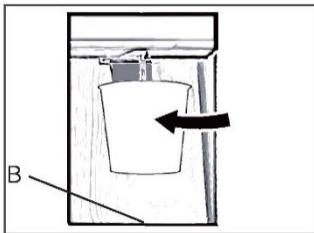

### Uso del dispensador

1. Ponga un vaso debajo de la salida de agua.
2. Presione suavemente la palanca del dispensador. Asegúrese de que el vaso esté alineado con el dispensador para evitar que salpique fuera.
3. El agua en la bandeja (B) debe eliminarse a tiempo, ya que podría rebosar cuando se abre y se cierra la puerta.

## Instrucciones de la máquina de hielo



### ADVERTENCIA

- ▶ Conéctese únicamente al suministro de agua potable.
- ▶ La conexión de la línea de agua solo debe ser instalada por un fontanero cualificado y de acuerdo con la legislación local y las regulaciones que rigen la calidad del agua.



### Aviso

La instalación de esta línea de agua no está cubierta por la garantía del aparato.

### Conexión del agua al electrodoméstico

1. Retire el tapón de goma (1) de la válvula de entrada de agua.
2. Empuje firmemente el tubo de agua en la válvula de entrada de agua y apriete la tuerca de la abrazadera. Esta tubería de agua debe cortarse por la mitad antes de usar una de sus secciones; la otra sección se usa como repuesto.

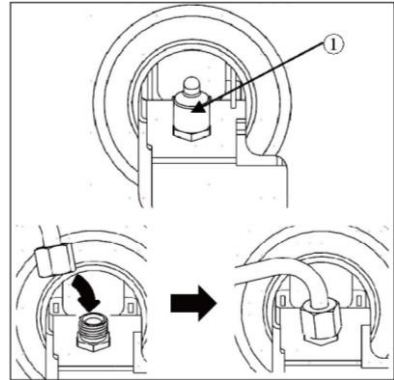

### Conexión al grifo de agua

Esta función solo está disponible en algunos modelos.

1. Introduzca el tubo de agua en el orificio del conector del grifo suministrado en los accesorios. La tubería debe sujetarse firmemente mientras se empuja el conector en la tubería.
2. Asegúrese de que la arandela de goma esté colocada en el interior del conector del grifo antes de enroscarla en el grifo.
  - ▶ Es posible que tenga que comprar un conector o un adaptador separados si su accesorio de grifo no coincide con el tamaño de rosca del conector proporcionado.

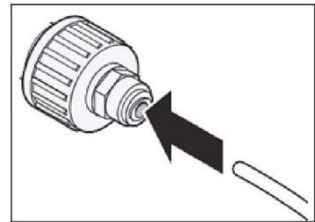

### Comprobación de la conexión de agua

Esta función solo está disponible en algunos modelos.

- ▶ Encienda el suministro de agua y encienda el electrodoméstico. Compruebe cuidadosamente todos los accesorios para ver si hay posibles fugas debido a mangueras mal instaladas.
- ▶ Mantenga presionado el botón 3Sec.Filter Reset durante tres segundos. El nuevo filtro de agua ha sido activado.
- ▶ Coloque una taza bajo el dispensador de agua para verificar que el agua fluye a través del aparato.
- ▶ Compruebe de nuevo el tubo de conexión y las juntas para fugas.

## Sustitución del filtro de agua

1. Levante la tapa del filtro de agua.
2. Retire el filtro de agua desechable.
3. Reemplace por un nuevo filtro de agua. Inserte el filtro nuevo en el cabezal del filtro y gírelo en el sentido de las agujas del reloj hasta que la flecha del filtro nuevo se alinee con la flecha del cabezal del filtro. Vuelva a girar el filtro en el compartimiento.
4. Cierre la tapa del filtro de agua.

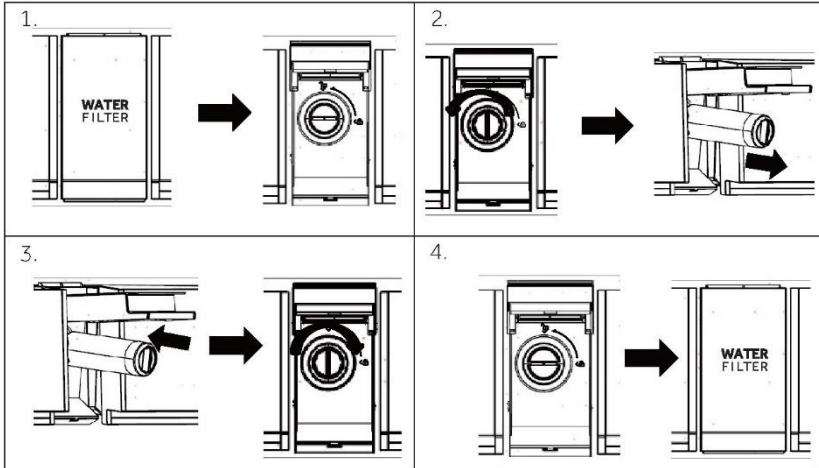

5. Mantenga presionado el botón **3Sec.Filter Reset** durante 3 segundos.
6. Dispense agua durante aproximadamente 5 minutos para eliminar el aire y los contaminantes atrapados.



### ¡PRECAUCIÓN!

- ▶ Si no se reemplazan los filtros cuando sea necesario o si se usan filtros de agua no autorizados por Haier, el cartucho del filtro puede tener fugas y provocar daños a la propiedad.

### Modelo: Haier HRXWF

- ▶ Sistema certificado por IAPMO R&T ante las normas NSF/ANSI 42, 53, 401 y P473 para la reducción de reclamaciones especificadas en la ficha de datos de rendimiento y en [iapmort.org](http://iapmort.org).
- ▶ El rendimiento real puede variar con las condiciones locales del agua.

### Directrices de aplicación/Parámetros de abastecimiento de agua

Flujo de servicio: 0,5 gpm (1,89 lpm)

Suministro de agua: Agua potable

Presión del agua: 25-120 psi (172-827 kPa)

Temperatura del agua: 33 °F - 100 °F (0,6 °C - 38 °C)

Capacidad: 170 galones (643,5 litros)

## Consejos para almacenar alimentos frescos

### Almacenar en el compartimento frigorífico

- ▶ Mantenga la temperatura de su frigorífico por debajo de los 5° C.
- ▶ Los alimentos calientes deben haberse enfriado a temperatura ambiente antes de ser almacenados en el electrodoméstico.
- ▶ Los alimentos almacenados en el frigorífico deben lavarse y secarse antes de almacenarse.
- ▶ Los alimentos a almacenar deben estar debidamente sellados para evitar olores o alteraciones del sabor.
- ▶ No almacene cantidades excesivas de comida. Deje espacio entre los alimentos para permitir que el aire frío fluya alrededor de ellos y lograr una refrigeración mejor y más homogénea.
- ▶ Los alimentos consumidos diariamente deben almacenarse en la parte frontal del estante.
- ▶ Deje espacio entre los alimentos y las paredes interiores, permitiendo que el aire fluya. Se recomienda especialmente que los alimentos no toquen la pared trasera: los alimentos podrían congelarse contra la pared trasera. Evite el contacto directo de los alimentos (especialmente alimentos aceitosos o ácidos) con el revestimiento interno, ya que el aceite/ácido puede erosionarlo. Limpie los restos de aceite/ácido cuando los encuentre.
- ▶ Descongele los alimentos congelados en el compartimento frigorífico. De esta manera, puede utilizar los alimentos congelados para disminuir la temperatura en el compartimento y ahorrar energía.
- ▶ El proceso de maduración de las frutas y verduras como calabacines, melones, papaya, plátano, piña, etc. se puede acelerar en el frigorífico. Por lo tanto, no es aconsejable conservarlos en el frigorífico. Sin embargo, se puede promover la maduración de algunas frutas durante un cierto período. Las cebollas, el ajo, el jengibre y otras raíces también deben almacenarse a temperatura ambiente.
- ▶ Los malos olores en el interior del frigorífico son un signo de que algo se ha derramado y se requiere limpieza. Vea CUIDADO Y LIMPIEZA.
- ▶ Los diferentes alimentos deben colocarse en diferentes áreas según sus propiedades:

### Aviso

Mantenga una distancia superior a 10 mm entre los alimentos colocados y los conductos de aire o sensores para garantizar el efecto de refrigeración.



- 1 Mantequilla, quesos, etc.
- 2 Huevos, latas, conservas, especias, etc.
- 3 Bebidas y alimentos embotellados.
- 4 Alimentos encurtidos, alimentos enlatados, etc.
- 5 Productos cárnicos, aperitivos, pasta, alimentos enlatados, leche, tofu, productos lácteos, etc.
- 6 Carne cocinada, salchichas, etc.
- 7 Cajón de la Humidity Zone: Frutas, verduras, ensalada, etc.

## Almacenamiento en el compartimiento de la Switch Zone

El compartimiento de la Switch Zone le permite ajustar la temperatura entre  $-18^{\circ}\text{C}$  y  $5^{\circ}\text{C}$  según la demanda de almacenamiento de alimentos, y le proporciona mayor flexibilidad en las opciones de almacenamiento para su conveniencia.

<b><math>-18^{\circ}\text{C}</math></b>	Para alimentos congelados en general que requieren almacenamiento de entre 1 y 12 meses.	Carne, aves, mariscos, alimentos precocinados y sobras, algunas frutas y verduras, helados y otros postres congelados.
<b><math>-7^{\circ}\text{C}</math></b>	Permite dividir fácilmente los alimentos en porciones y la capacidad de calentar, cocinar o servir alimentos directamente desde el compartimiento sin esperar a que se descongelen.	Carnes, mariscos, sopas, salsas, purés, pan, postres y pasteles.  Nota: Recomendado para guardar postres cremosos, como el helado.
<b><math>0^{\circ}\text{C}</math></b>	Proporciona la zona de almacenamiento perfecta para los alimentos altamente perecederos, ya que asegura que conserven su frescura y calidad.	Carnes, aves y mariscos altamente perecederos. Bebidas alcohólicas como cerveza.
<b><math>5^{\circ}\text{C}</math></b>	El modo ideal para alimentos frescos como frutas y verduras, productos lácteos, carnes y bebidas.	Frutas y verduras, productos lácteos, mermeladas y chutneys/ conservas, carnes y bebidas.

## Conservación en el compartimento congelador

- ▶ Mantenga la temperatura del congelador a  $-18^{\circ}\text{C}$ .
- ▶ 24 horas antes de congelar, active la función Super-Freeze (para pequeñas cantidades de alimentos, 4-6 horas son suficientes).
- ▶ Los alimentos calientes deben haberse enfriado a temperatura ambiente antes de ser almacenados en el congelador.
- ▶ Los alimentos cortados en porciones pequeñas se congelarán más rápido y serán más fáciles de descongelar y cocinar. El peso recomendado para cada porción es de menos de 2,5 kg.
- ▶ Es mejor envasar los alimentos antes de introducirlos en el congelador. El exterior del embalaje debe estar seco para evitar que las bolsas se peguen. Los materiales de embalaje deben estar libres de olores y ser herméticos y atóxicos.
- ▶ Para evitar la expiración de los periodos de conservación, anote la fecha de congelación, el límite de tiempo y el nombre de los alimentos en el envase según los periodos de conservación de los diferentes alimentos.
- ▶ **ADVERTENCIA:** El ácido, la alcalinidad y la sal, etc. podrían erosionar la superficie interna del congelador. No coloque los alimentos que contengan estas sustancias (p.ej.: pescados marinos) directamente sobre la superficie interna. El agua salada en el congelador debe limpiarse inmediatamente.
- ▶ No supere el tiempo de almacenamiento recomendado por los fabricantes. Saque solo la cantidad necesaria de alimentos del congelador.
- ▶ Consuma rápidamente los alimentos descongelados. Los alimentos descongelados no pueden volver a congelarse a menos que se cuezan antes; de lo contrario, pueden no ser comestibles.
- ▶ No cargue cantidades excesivas de alimentos frescos en el congelador. Consulte la capacidad de congelación del congelador (Vea los DATOS TÉCNICOS o los datos de la placa).
- ▶ Los alimentos pueden almacenarse en el congelador a una temperatura mínima de  $-18^{\circ}\text{C}$  de 2 a 12 meses, dependiendo de sus propiedades (p.ej. carne: 3-12 meses, verduras: 6-12 meses)
- ▶ Cuando congele alimentos frescos, evite ponerlos en contacto con alimentos ya congelados. ¡Riesgo de descongelación!

## Cuando guarde alimentos congelados en tienda, siga estas directrices:

- ▶ Siempre siga las directrices de los fabricantes sobre el tiempo que debe almacenar los alimentos. ¡No exceda estas directrices!
- ▶ Trate de que el tiempo que pasa entre la compra y el almacenamiento sea el menor posible para preservar la calidad de los alimentos.
- ▶ Compre alimentos congelados que se hayan conservado a una temperatura de  $-18^{\circ}\text{C}$  o menos.
- ▶ Evite comprar alimentos que tengan hielo o escarcha en el envase: esto indica que los productos podrían haber sido parcialmente descongelados y recongelados en algún punto (el aumento de la temperatura afecta a la calidad de los alimentos).



### Aviso

- ▶ Mantenga una distancia superior a 10 mm entre los alimentos colocados y los conductos de aire para garantizar el efecto de refrigeración.

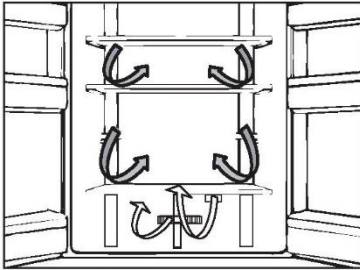

## Flujo de aire múltiple

El refrigerador está equipado con un sistema de flujo de aire múltiple, con el que se aseguran corrientes de aire frío en cada nivel de estante. Esto ayuda a mantener una temperatura uniforme para asegurar que sus alimentos se mantienen frescos por más tiempo.

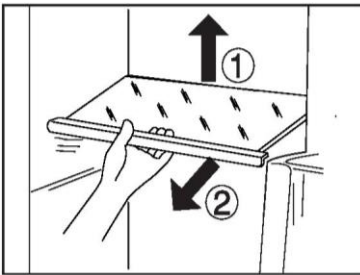

## Estantes ajustables

La altura de los estantes se puede ajustar para adaptarse a sus necesidades de almacenamiento.

1. Para reubicar un estante, retírelo primero levantando su borde posterior (1) y extráigalo (2).
2. Para volver a instalarlo, colóquelo en los rieles de ambos lados y empuje hasta que la parte trasera del estante se fije dentro de las ranuras laterales.



### Nota:

Asegúrese de que todos los extremos del estante estén nivelados.

## Cajón de la Humidity Zone

En este compartimiento el nivel de humedad es alrededor del 85%. Está controlado automáticamente por el sistema y es adecuado para guardar fruta, verdura, ensaladas, etc.



### Nota:

- ▶ No retire la cubierta de plástico del interior de las dos zonas. Mantienen la humedad.
- ▶ Las frutas sensibles al frío como la piña, el aguacate, los plátanos o los pomelos, y las verduras como las patatas, las berenjenas, las judías, los pepinos, los calabacines y los tomates, así como el queso, no deben guardarse en estos dos cajones.



## Estantes de la puerta extraíbles

Los estantes de la puerta se pueden desmontar para limpiarlos:

Coloque las manos en cada lado del estante, levántelo hacia arriba (1) y extráigalo (2).

Para insertar el estante de la puerta, realice los pasos anteriores en orden inverso.

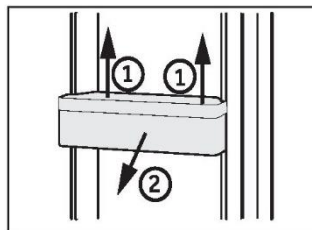

## Cajón del congelador extraíble

Para sacar el cajón, tire al máximo (1), levante y retire (2).

Para insertar el cajón, realice los pasos anteriores en orden inverso.

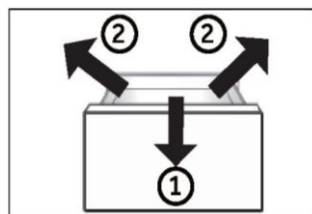

## OPCIONAL:

### Indicador de temperatura OK

El indicador de temperatura OK se puede utilizar para determinar temperaturas por debajo de los +4 °C.

Reduzca gradualmente la temperatura si el signo no indica "OK".



## Luz

La luz LED interna se enciende cuando se abre la puerta y se apaga automáticamente si la puerta se deja abierta durante más de 7 minutos. El rendimiento de las luces no se ve afectado por ninguna de las otras configuraciones del electrodoméstico.





## Consejos de ahorro de energía

- ▶ Asegúrese de que el electrodoméstico esté bien ventilado (vea INSTALACIÓN).
- ▶ No instale el electrodoméstico bajo la luz directa del sol o cerca de fuentes de calor (p. ej.: fogones, estufas...).
- ▶ Evite una temperatura innecesariamente baja en el electrodoméstico. El consumo de energía aumenta la temperatura del electrodoméstico.
- ▶ Las funciones como Super- Freeze consumen más energía.
- ▶ Deje enfriar los alimentos calientes antes de introducirlos en el electrodoméstico.
- ▶ Abra la puerta del electrodoméstico lo menos y lo más brevemente posible.
- ▶ No llene en exceso el electrodoméstico para evitar obstruir la circulación de aire.
- ▶ Evite la presencia de aire dentro del embalaje de los alimentos.
- ▶ Mantenga las juntas de la puerta limpias para que la puerta se cierre siempre correctamente.
- ▶ Descongele los alimentos congelados en el compartimento frigorífico.
- ▶ La configuración de más ahorro energético requiere que el electrodoméstico mantenga los cajones, las cajas de alimentos y los estantes, en condiciones de fábrica, y los alimentos deben colocarse lo más lejos posible sin bloquear la salida de aire del conducto.



## ADVERTENCIA

Desconecte el electrodoméstico de la fuente de alimentación antes de limpiarlo.

### Limpieza

Limpie el electrodoméstico solo cuando haya pocos o ningún alimento guardado.

Este electrodoméstico debe limpiarse cada cuatro semanas para realizar un buen mantenimiento y evitar malos olores.



## ADVERTENCIA

- ▶ No limpie el electrodoméstico con cepillos duros, cepillos de alambre, detergente en polvo, gasolina, acetato de amilo, acetona ni soluciones orgánicas similares, soluciones ácidas o alcalinas. Limpie con un detergente especial para frigoríficos para evitar daños.
- ▶ No rocíe ni pulverice el electrodoméstico durante la limpieza.
- ▶ No use agua pulverizada o vapor para limpiar el electrodoméstico.
- ▶ No limpie los estantes de cristal fríos con agua caliente. Un cambio repentino de temperatura puede hacer que el cristal se rompa.
- ▶ No toque la superficie interior del compartimento del electrodoméstico, especialmente con las manos mojadas, ya que las manos pueden congelarse en la superficie.
- ▶ En caso de calentamiento, compruebe el estado de los productos congelados.



- ▶ Mantenga siempre limpia la junta de la puerta.
  - ▶ Limpie el interior y el armazón del electrodoméstico con una esponja humedecida en agua tibia y detergente neutro.
1. Frote el interior y el exterior del frigorífico, incluyendo la junta de la puerta, los estantes de la puerta, los estantes de cristal, los cajones, etc., con una toalla suave o una esponja sumergida en agua caliente (se puede añadir detergente neutro).

2. Si hay líquido derramado, retire todas las piezas contaminadas, enjuague directamente con agua corriente, seque y coloque las piezas de nuevo en el frigorífico.
  3. Si hay productos cremosos derramados (como nata, helado derretido...), retire todas las piezas contaminadas, póngalas en agua caliente a unos 40 °C durante un rato, enjuague con agua corriente, séquelas y colóquelas de nuevo en el frigorífico.
  4. En caso de que alguna parte o componente pequeño quede atascada dentro del frigorífico (entre las estanterías o los cajones), utilice un cepillo suave pequeño para sacarlo. Si no la alcanza, póngase en contacto con el servicio de Haier.
- ▶ Aclare y seque con un paño suave.
  - ▶ No limpie ninguna de las piezas o partes de este electrodoméstico en un lavavajillas.
  - ▶ Deje pasar al menos 5 minutos antes de reiniciar el electrodoméstico, ya que el arranque frecuente puede dañar el compresor.

### Descongelación

La descongelación de los compartimentos frigorífico y congelador se realiza automáticamente: no se requiere ninguna operación manual.

## Sustitución de las lámparas LED

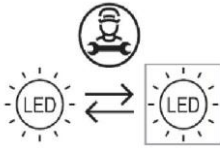

Fuente de luz reemplazable (solo LED) por un profesional

Este producto contiene una fuente luminosa de clase de eficiencia energética G.

compartimento	Tensión	Potencia máx.	Clase de eficiencia energética	Modelo
Frigorífico	CC 12V	5 W	G	HCW58F18EHMP

### Si no se utiliza durante un período más largo

Si no va a utilizar el electrodoméstico durante un período prolongado de tiempo y no utilizará solo la función Holiday o la función de Frigorífico Off.

- ▶ Saque la comida.
- ▶ Desenchufe el cable de la toma de corriente.
- ▶ Vacíe y limpie el depósito del agua
- ▶ Limpie el electrodoméstico como se ha descrito anteriormente.
- ▶ Mantenga las puertas abiertas para evitar que se generen malos olores en el interior.



### Aviso

Apague el electrodoméstico solo si es estrictamente necesario.

### Desplazar el electrodoméstico

1. Retire toda la comida y desenchufe el electrodoméstico.
2. Fije los estantes y otras partes móviles en el frigorífico y el congelador con cinta adhesiva.
3. No incline el frigorífico más de 45° para evitar dañar el sistema de refrigeración.



### ADVERTENCIA

- ▶ No levante el electrodoméstico por las asas.
- ▶ No coloque el electrodoméstico horizontalmente sobre el suelo.

## Limpieza de la bandeja de cubitos de hielo

1. Apague la función de fabricación de hielo a través del panel de la pantalla, sujete el asa de la máquina de hielo y tire de ella con fuerza.
2. Retire el conjunto de la máquina de hielo del frigorífico y dele la vuelta, de modo que la bandeja de cubitos de hielo quede a la vista.
3. Tire del cierre ovalado de la bandeja de hielo en la dirección de la flecha 1. Incline la bandeja de hielo hacia arriba y extráigala en la dirección de la flecha 2.

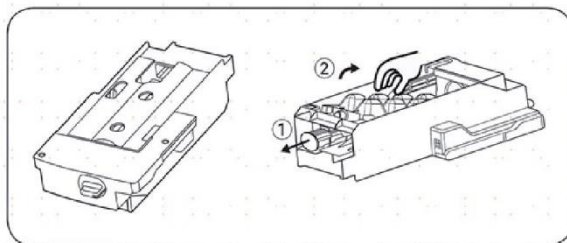

4. Después de limpiar la bandeja, vuelva a colocarla y, a continuación, introduzca firmemente la máquina de hielo, cierre el cajón del congelador y active la función de producción de hielo a través del panel de visualización.

## Precauciones de uso de la máquina de hielo

Si se trata de un aparato recién instalado, hay que esperar 24 horas. Esto permitirá que el congelador se enfríe para poder fabricar hielo.

- La máquina de hielo fabricará 8 cubitos cada vez; pero la cantidad específica de hielo dependerá de la temperatura interior, la frecuencia con que se abran las puertas, la presión del agua, la temperatura del compartimento del congelador, etc.
- Para asegurarse de que la bandeja de hielo se llena de cubitos de hielo, debe tirar de ella con frecuencia para que los cubitos se distribuyan uniformemente.
- Es un fenómeno normal que algunos de los cubitos de hielo se aglutinen durante la extracción.
- Cuando el compartimento congelador alcance o esté por debajo de  $-8^{\circ}\text{C}$ , la máquina de hielo empezará a fabricar hielo (si está empezando a utilizar la máquina de hielo o no lo ha utilizado para fabricar hielo durante mucho tiempo, deberá desechar los primeros cubitos de hielo, para que salgan las impurezas del conducto de agua).
- La máquina de hielo debe instalarse en el frigorífico a través de un servicio técnico autorizado.
- NUNCA exponga la tubería de agua a temperaturas inferiores a  $0^{\circ}\text{C}$  para evitar que se congele.
- Compruebe si hay fugas en el tubo enjuagándolo con agua hasta que salga clara.
- Una vez colocado el aparato en el lugar elegido, asegúrese de que el tubo de agua esté colocado de forma que no sufra daños por dobleces ni pliegues y que esté alejado de cualquier fuente de calor.
- Una vez que la temperatura en el interior del congelador sea de  $-8^{\circ}\text{C}$ , comenzará la producción de hielo.

- NO toque la salida de cubitos de hielo con las manos ni con ningún utensilio para evitar lesiones o daños.
- NO añada agua manualmente, se trata de un sistema de agua automático. Si la máquina de hielo está encendida pero el aparato no está conectado al agua, la máquina de hielo no funcionará.

### **Si de vez en cuando oye ruidos extraños en el frigorífico**

Es posible que ocasionalmente oiga algunos "crujidos", pero se trata de sonidos normales que se emiten durante la fabricación del hielo, así que no se preocupe.

### **Si no suele utilizar cubitos de hielo**

Los cubitos de hielo "viejos" se enturbiarán y no tendrán un sabor fresco; por lo tanto, limpie periódicamente la bandeja de cubitos de hielo y lávela con agua tibia. Antes de sustituir la bandeja, asegúrese de enfriarla, de lo contrario, el hielo se pegará a otras partes de la máquina de hielo y afectará a la función de fabricación de hielo.

### **Si la máquina de hielo del congelador no se utiliza durante mucho tiempo**

Si no se utiliza durante mucho tiempo, retire el productor automático de hielo y los cubitos de hielo residuales del compartimento de almacenamiento de hielo, lave la bandeja de cubitos de hielo y el compartimento de almacenamiento de hielo con agua tibia, séquelos con una toalla limpia y colóquelos en otro lugar para aumentar el espacio de almacenamiento.

Retire el depósito de agua y vacíe el agua residual.

### **Si la máquina de hielo del congelador no se utiliza durante mucho tiempo**

La capacidad de fabricación de hielo es de 0,8 kg/24 horas (esta cifra es el resultado de la prueba en laboratorio en condiciones de temperatura ambiente de 25 °C). Durante el uso diario del aparato, debido a las diferencias de temperatura ambiente y presión del agua, la capacidad de fabricación de hielo puede variar un poco.

No guarde los cubitos de hielo que se produzcan durante la primera tanda de cubitos tras la puesta en marcha del aparato o después de una pausa prolongada. Deseche estos cubitos.

Para que la cubitera se llene al máximo de su capacidad, tendrá que colocar manualmente los cubitos de hielo de forma periódica.

Es posible que algunos cubitos de hielo se peguen al introducirlos en el compartimento de almacenamiento, por lo que deberá separarlos para aprovechar al máximo la caja de hielo. Deseche las primeras tandas de cubitos si es la primera vez que hace hielo o hace mucho tiempo que no lo hace.

Si los cubitos se hacen más pequeños, esto puede sugerir que el filtro está bloqueado por las impurezas.

Usted mismo puede resolver muchos de los problemas que puedan presentarse sin tener conocimientos específicos. En caso de que se produzca algún problema, compruebe todas las posibilidades ilustradas y siga las instrucciones pertinentes antes de ponerse en contacto con un servicio posventa. Vea ATENCIÓN AL CLIENTE.



## ADVERTENCIA

- ▶ Antes de realizar tareas de mantenimiento, desactive el electrodoméstico y desconecte el enchufe de la toma de corriente.
- ▶ Los equipos eléctricos solo deben ser revisados y manejados por electricistas expertos cualificados, ya que las reparaciones incorrectas pueden causar daños considerables en consecuencia.
- ▶ Si el sistema de alimentación está dañado, debe ser sustituido por el fabricante, por su servicio técnico o por cualquier profesional cualificado similar para evitar riesgos.

Problema	Causa posible	Solución posible
El compresor no funciona.	<ul style="list-style-type: none"> <li>• El enchufe no está conectado a la toma de corriente.</li> <li>• El electrodoméstico está en el ciclo de descongelación</li> </ul>	<ul style="list-style-type: none"> <li>• Conecte el enchufe.</li> <li>• Esto es normal para una descongelación automática</li> </ul>
El electrodoméstico funciona con frecuencia o funciona durante un período de tiempo demasiado largo.	<ul style="list-style-type: none"> <li>• La temperatura interior o exterior es demasiado alta.</li> <li>• El electrodoméstico ha estado apagado durante cierto de tiempo.</li> <li>• Una puerta del electrodoméstico no está bien cerrada.</li> <li>• La puerta se ha abierto con demasiada frecuencia o durante mucho tiempo.</li> <li>• El ajuste de temperatura del compartimento congelador es demasiado bajo.</li> <li>• La junta de la puerta está sucia, desgastada, agrietada o desparejada.</li> <li>• La circulación de aire requerida no está garantizada.</li> </ul>	<ul style="list-style-type: none"> <li>• En este caso, es normal que el electrodoméstico funcione más tiempo.</li> <li>• Normalmente, lleva de 8 a 12 horas que el electrodoméstico se enfríe completamente.</li> <li>• Cierre la puerta/cajón y asegúrese de que el electrodoméstico esté ubicado sobre una superficie plana y que no haya alimentos o recipientes que impidan que la puerta se cierre bien.</li> <li>• No abra la puerta/cajón con demasiada frecuencia.</li> <li>• Ajuste una temperatura más alta hasta obtener una temperatura satisfactoria para el frigorífico. Se necesitan 24 horas para que la temperatura del frigorífico se mantenga estable.</li> <li>• Limpie la junta de la puerta/cajón o pídala al servicio de atención al cliente que la cambie.</li> <li>• Garantice una ventilación adecuada.</li> </ul>
El interior del frigorífico está sucio y/o huele mal.	<ul style="list-style-type: none"> <li>• El interior del frigorífico necesita limpieza.</li> <li>• Hay alimentos de olor fuerte guardados en el frigorífico.</li> </ul>	<ul style="list-style-type: none"> <li>• Limpie el interior del frigorífico.</li> <li>• Envuelva bien los alimentos.</li> </ul>
La temperatura del interior del	<ul style="list-style-type: none"> <li>• La temperatura establecida es demasiado alta.</li> </ul>	<ul style="list-style-type: none"> <li>• Restablezca la temperatura.</li> </ul>

<p>electrodoméstico no es lo suficientemente fría.</p>	<ul style="list-style-type: none"> <li>• Se han almacenado alimentos demasiado calientes.</li> <li>• Se ha almacenado demasiada comida a la vez.</li> <li>• Los alimentos están demasiado cerca entre sí.</li> <li>• Una puerta/cajón del electrodoméstico no está bien cerrada.</li> <li>• La puerta/cajón se ha abierto con demasiada frecuencia o durante mucho tiempo.</li> </ul>	<ul style="list-style-type: none"> <li>• Enfríe siempre los alimentos antes de guardarlos.</li> <li>• Guarde siempre pequeñas cantidades de alimentos.</li> <li>• Deje un espacio entre varios alimentos para permitir que el aire fluya.</li> <li>• Cierre la puerta/cajón.</li> <li>• No abra la puerta/cajón con demasiada frecuencia.</li> </ul>
<p>La temperatura del interior del electrodoméstico es demasiado fría.</p>	<ul style="list-style-type: none"> <li>• La temperatura establecida es demasiado baja.</li> <li>• La función Super-Frz / Super-Cool está activada o ha estado funcionando demasiado tiempo.</li> </ul>	<ul style="list-style-type: none"> <li>• Restablezca la temperatura.</li> <li>• Apague la función Super-Frz / Super-Cool.</li> </ul>
<p>Formación de humedad en el interior del compartimento frigorífico.</p>	<ul style="list-style-type: none"> <li>• El ambiente es demasiado cálido y demasiado húmedo.</li> <li>• Una puerta/cajón del electrodoméstico no está bien cerrada.</li> <li>• La puerta/cajón se ha abierto con demasiada frecuencia o durante mucho tiempo.</li> <li>• Hay recipientes de alimentos o líquidos abiertos.</li> </ul>	<ul style="list-style-type: none"> <li>• Aumente la temperatura.</li> <li>• Cierre la puerta/cajón.</li> <li>• No abra la puerta/cajón con demasiada frecuencia.</li> <li>• Deje que los alimentos calientes se enfríen a temperatura ambiente y cubra los alimentos y líquidos.</li> </ul>
<p>Se acumula humedad fuera de la superficie o entre las puertas/ puerta y cajón.</p>	<ul style="list-style-type: none"> <li>• El ambiente es demasiado cálido y demasiado húmedo.</li> <li>• La puerta no está bien cerrada. Hay aire frío dentro del electrodoméstico y aire caliente en el exterior, y se produce condensación.</li> </ul>	<ul style="list-style-type: none"> <li>• Esto es normal en un ambiente húmedo y cambiará cuando la humedad disminuya.</li> <li>• Asegúrese de que la puerta/cajón está bien cerrada.</li> </ul>
<p>Hay mucho hielo y escarcha en el compartimento congelador.</p>	<ul style="list-style-type: none"> <li>• Los alimentos no están correctamente embalados.</li> <li>• Una puerta/cajón del electrodoméstico no está bien cerrada.</li> <li>• La puerta/cajón se ha abierto con demasiada frecuencia o durante mucho tiempo.</li> <li>• La junta de la puerta/cajón está sucia, desgastada, agrietada o desaparejada.</li> <li>• Algo en el interior impide que la puerta/cajón se cierren correctamente.</li> </ul>	<ul style="list-style-type: none"> <li>• Embale bien los alimentos.</li> <li>• Cierre la puerta/cajón.</li> <li>• No abra la puerta/cajón con demasiada frecuencia.</li> <li>• Limpie la junta de la puerta/cajón o cámbiela por una nueva.</li> <li>• Vuelva a colocar los estantes, estantes de la puerta o contenedores internos para permitir que la puerta/cajón se cierre.</li> </ul>

Los lados del frigorífico y la tira de la puerta se calientan.	<ul style="list-style-type: none"> <li>-</li> </ul>	<ul style="list-style-type: none"> <li>Esto es normal.</li> </ul>
El electrodoméstico hace sonidos anormales.	<ul style="list-style-type: none"> <li>El electrodoméstico no está ubicado sobre una superficie plana.</li> <li>El electrodoméstico toca algún objeto a su alrededor.</li> </ul>	<ul style="list-style-type: none"> <li>Ajuste las patas para nivelar el electrodoméstico.</li> <li>Retire los objetos que haya alrededor del electrodoméstico.</li> </ul>
Se oye un ligero sonido similar al del flujo de agua.	<ul style="list-style-type: none"> <li>-</li> </ul>	<ul style="list-style-type: none"> <li>Esto es normal.</li> </ul>
Oír un pitido de alarma.	<ul style="list-style-type: none"> <li>La puerta del compartimento frigorífico está abierta.</li> </ul>	<ul style="list-style-type: none"> <li>Cierre la puerta.</li> </ul>
Oír un débil zumbido.	<ul style="list-style-type: none"> <li>El sistema anticondensación está en marcha</li> </ul>	<ul style="list-style-type: none"> <li>Esto evita la condensación y es normal</li> </ul>
El sistema de iluminación o refrigeración interior no funciona.	<ul style="list-style-type: none"> <li>El enchufe no está conectado a la toma de corriente.</li> <li>La fuente de alimentación presenta alguna alteración.</li> <li>La lámpara LED no funciona.</li> </ul>	<ul style="list-style-type: none"> <li>Conecte el enchufe.</li> <li>Compruebe el suministro eléctrico a la habitación. Llame a la compañía eléctrica local.</li> <li>Llame al servicio técnico para cambiar la lámpara.</li> </ul>

Para ponerse en contacto con el servicio de asistencia técnica, visite nuestro sitio web: <https://corporate.haier-europe.com/en/>

En la sección "website", elija la marca de su producto y su país. Se le redirigirá a la página web específica donde podrá encontrar el número de teléfono y el formulario para ponerse en contacto con el servicio de asistencia técnica.

## Interrupción del suministro

En caso de un corte de luz, los alimentos deberían permanecer frescos y a salvo durante 5 horas. Siga estos consejos durante una interrupción prolongada del suministro, especialmente en verano:

- ▶ abra la puerta/cajón lo menos posible.
- ▶ No introduzca más alimentos en el electrodoméstico durante un corte de luz.
- ▶ Si se da el aviso previo de un corte de luz y la duración de la interrupción es superior a 5 horas, fabrique algo de hielo y póngalo en un recipiente en la parte superior del compartimento frigorífico.
- ▶ Inmediatamente después de la interrupción, es necesario llevar a cabo una inspección de los alimentos.
- ▶ Como la temperatura del frigorífico subirá durante una interrupción del suministro eléctrico u otro fallo, el período de conservación y la calidad comestible de los alimentos se reducirán. Cualquier alimento que se descongele debe consumirse, o bien cocinarse y volver a congelarse (cuando proceda) rápidamente para evitar riesgos para la salud.

## Función de memoria durante el corte de luz

En cuanto vuelva la luz, el electrodoméstico restablecerá los ajustes establecidos antes del corte de luz.



## Desempaquetado



### ADVERTENCIA

- ▶ Este es un electrodoméstico pesado. Manipúlelo con la ayuda de otra persona.
- ▶ Mantenga todo el material de embalaje fuera del alcance de los niños y deséchelo de forma respetuosa con el medio ambiente.
- ▶ Saque el electrodoméstico de su embalaje.
- ▶ Retire todos los materiales de embalaje.

### Condiciones ambientales

La temperatura ambiente debería encontrarse siempre entre 10 °C y 38 °C, ya que puede influir en la temperatura del interior del frigorífico y en su consumo de energía. No instale el electrodoméstico cerca de otros electrodomésticos emisores de calor (hornos, neveras) sin aislamiento.

### Requisitos de espacio

Espacio requerido con la puerta abierta:

W1 = 1076 mm

W2=1360 mm

D1=628 mm

D2=1064 mm

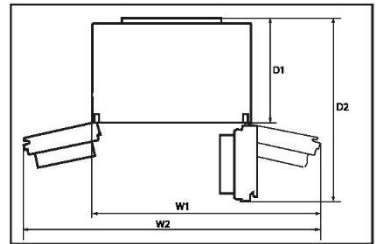

### Sección cruzada de ventilación

Para lograr una ventilación suficiente del electrodoméstico por razones de seguridad, debe observarse la información de las secciones cruzadas de ventilación requeridas.

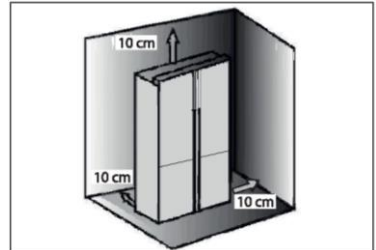

### Nivelación del electrodoméstico

Este electrodoméstico debe colocarse sobre una superficie plana y sólida.

1. Inclíne el frigorífico ligeramente hacia atrás.
2. Ajuste las patas al nivel deseado.

Asegúrese de que la distancia a la pared del lado de la bisagra sea de al menos 10 cm para que la puerta se abra correctamente.

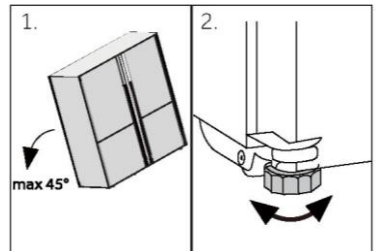

### Nota:

Para un electrodoméstico independiente: este electrodoméstico de refrigeración no está diseñado para ser utilizado como un electrodoméstico integrado.

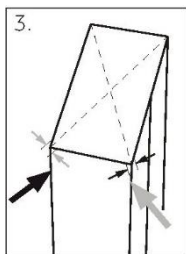

1. Puede comprobarse la estabilidad golpeando alternativamente las diagonales. El ligero bamboleo debe ser el mismo en ambas direcciones. De lo contrario, el marco puede deformarse y resultar en fugas en las juntas de la puerta. Una ligerísima inclinación hacia atrás facilita el cierre de las puertas.

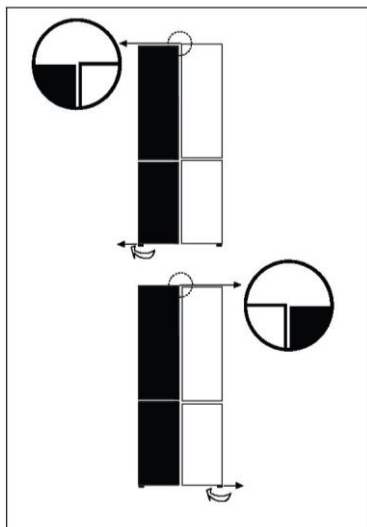

## Ajuste de las puertas

Si las puertas no están niveladas, este desajuste puede ser solucionado de la siguiente manera:

## Uso de las patas ajustables

Gire la pata ajustable según la dirección de la flecha para subir o bajar la pata.

Póngase en contacto con el servicio posventa si es necesario.



## Nota:

Durante el uso futuro del frigorífico, las puertas pueden desnivelarse por el peso de los alimentos almacenados. En ese caso, ajuste siguiendo las instrucciones anteriores.

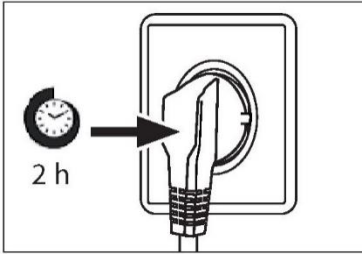

### Tiempo de espera

El aceite de lubricación sin mantenimiento se encuentra en la cápsula del compresor. Este aceite puede pasar por el sistema de tuberías cerradas durante el transporte si el electrodoméstico está inclinado. Antes de conectar el electrodoméstico a la fuente de alimentación, espere al menos 2 horas para que el aceite vuelva a entrar en la cápsula.

### Conexión eléctrica

#### Antes de cada conexión, compruebe si:

- ▶ La fuente de alimentación, la toma de corriente y el fusible son adecuados para la placa de clasificación.
- ▶ La toma de corriente tiene conexión a tierra y no tiene múltiples contactos ni extensiones.
- ▶ El enchufe y la toma de corriente encajan perfectamente.

Conecte el enchufe a una toma de corriente doméstica correctamente instalada.



### ADVERTENCIA

Para evitar riesgos, solo el servicio de atención al cliente debe reemplazar un cable de alimentación dañado (ver tarjeta de garantía).

### Ice and Water

Su frigorífico Ice and Water y Automatic Ice debe ser instalado por un fontanero calificado o un técnico de servicio capacitado y respaldado por Haier, ya que una fontanería incorrecta puede provocar fugas de agua.

Los electrodomésticos Haier no asumen la responsabilidad de los daños (incluidos los daños por agua) causados por una instalación o fontanería defectuosa.

## **ADVERTENCIA**

- ▶ Conectar solo al suministro de agua potable. El filtro de agua solo filtra las impurezas del agua y hace que el hielo sea limpio e higiénico. El filtro no puede esterilizar ni destruir los gérmenes u otras sustancias nocivas.
- ▶ Una presión de agua demasiado alta en la manguera puede dañar el electrodoméstico. Instale un reductor de presión si la presión del agua en la manguera supera los 0,6 MPa.
- ▶ Antes realizar la conexión, compruebe que el agua sea limpia y clara.

## **Nota: Conexión para el agua**

- ▶ La presión del agua fría debe ser de 0,15-0,6 MPa.
- ▶ La longitud máxima permitida de la manguera de agua es de 8 metros. Las mangueras más largas afectarán a los cubitos de hielo y al contenido de agua fría.
- ▶ La temperatura ambiente debe ser de 0 °C como mínimo.
- ▶ Mantenga la manguera de agua alejada de fuentes de calor.

1. Conecte el extremo del tubo (B2) a uno de los adaptadores "D" adaptados a la red de agua.
2. Conecte el extremo de B1 al conjunto de válvula en la parte posterior del frigorífico.
3. Abra la llave del agua para comprobar que el sistema no tenga fugas y se enjuague el tubo.

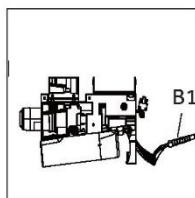
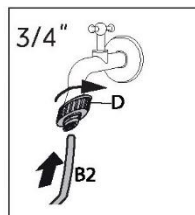

## **ADVERTENCIA**

- ▶ ¡Asegúrese de que las conexiones queden firmes, secas y sin fugas!
- ▶ Tenga cuidado de que la manguera no se aplaste, se doble o se retuerza.

## Ficha del producto conforme al Reglamento UE n.º 2019/2016

Marca	Haier
Nombre del modelo / identificador	HCW58F18EHMP
Categoría del modelo	Frigorífico-congelador
Clase de eficiencia energética	E
Consumo anual de energía (kWh/año) (1)	293
Volumen total (L)	504
Volumen frigorífico(L)	319
Volumen congelador(L)	86
Volumen del compartimento de temperatura variable (L)	99
Estrellas	
Temperatura de otros compartimentos > 14° C	No aplicable
Sistema Frost-free	Sí
Capacidad de congelación (kg/24 h)	6
Clasificación climática (2)	SN-N-ST
Clase de emisión de ruido y emisiones de ruido acústico en el aire (db (A) re 1pW)	C (38)
Tiempo de aumento de la temperatura (h)	9
Capacidad de fabricación de hielo	0,8kg/24h
Tipo de electrodoméstico	Independiente
Otros	-

Explicaciones:

- Sí
- (1) Basado en los resultados de la prueba de conformidad normativa durante 24 horas. El consumo real depende del uso y de la ubicación del electrodoméstico.
- (2) Calificación climática SN: Este electrodoméstico está diseñado para ser utilizado a una temperatura ambiente comprendida entre + 10 °C y +32 °C
- Calificación climática N: Este electrodoméstico está diseñado para ser utilizado a una temperatura ambiente comprendida entre + 16 °C y +32 °C
- Calificación climática ST: Este electrodoméstico está diseñado para ser utilizado a una temperatura ambiente comprendida entre + 16 °C y +38 °C
- Calificación climática T: Este electrodoméstico está diseñado para ser utilizado a una temperatura ambiente comprendida entre + 16 °C y +43 °C

## Datos técnicos adicionales

Voltaje / Frecuencia	220-240V ~ / 50Hz
Corriente de entrada (A)	1,5
Fusible principal (A)	16
Refrigerante	R600a
Tamaño (Al/An/Pr en mm)	1775 / 830/ 705

Recomendamos nuestro Servicio de atención al cliente Haier y el uso de repuestos originales.

Si tiene algún problema con su electrodoméstico, compruebe primero la sección SOLUCIÓN DE PROBLEMAS.

Si no encuentra una solución allí, póngase en contacto con

- ▶ su distribuidor local o
- ▶ nuestro Centro europeo de atención al cliente (ver números de teléfono listados abajo) o
- ▶ el área de servicio y asistencia en [www.haier.com](http://www.haier.com), donde puede activar la
- ▶ solicitud de servicio y encontrar las Preguntas frecuentes.

Para ponerse en contacto con nuestro Servicio, asegúrese de tener los siguientes datos disponibles.

Puede encontrar la información en la placa de datos.

Modelo \_\_\_\_\_

N.º de serie \_\_\_\_\_

Compruebe también la tarjeta de garantía suministrada con el producto en caso de garantía.

Centro europeo de atención al cliente		
País*	Número de teléfono	Costes
<b>Haier Italy (IT)</b>	199 100 912	
<b>Haier Spain (ES)</b>	902 509 123	
<b>Haier Germany (DE)</b>	0180 5 39 39 99	<ul style="list-style-type: none"> <li>• 14 ct/min teléfono fijo</li> <li>• máx. 42 ct/min móvil</li> </ul>
<b>Haier Austria (AT)</b>	0820 001 205	<ul style="list-style-type: none"> <li>• 14,53 ct/min teléfono fijo</li> <li>• máx. 20 ct/min el resto</li> </ul>
<b>Haier United Kingdom (UK)</b>	0333 003 8122	
<b>Haier France (FR)</b>	0980 406 409	

\* Para otros países, consulte [www.haier.com](http://www.haier.com)

Haier Europe Trading S.r.l

Sucursal Reino Unido

Westgate House, Westgate, Ealing

Londres, W5 1YY

\*Duración de la garantía del electrodoméstico de refrigeración:

La garantía mínima es de: 2 años para los países de la UE, 3 años para Turquía, 1 año para el Reino Unido, 1 año para Rusia, 3 años para Suecia, 2 años para Serbia, 5 años para Noruega, 1 año para Marruecos, 6 meses para Argelia, Túnez sin garantía legal, al no requerirse.

\*El período de piezas de repuesto para la reparación del aparato:

Los termostatos, los sensores de temperatura, las placas de circuito impresas y las fuentes de luz están disponibles durante un período mínimo de 7 años después de la comercialización de la última unidad del modelo.

Las asas, bisagras, bandejas y cestas lo están durante un período mínimo de 7 años, y las juntas durante un período mínimo de 10 años después de la comercialización de la última unidad del modelo.

\*Para más información sobre el producto, consulte <https://eprel.ec.europe.eu/> o escanee el código QR en la etiqueta energética suministrada con el electrodoméstico.





Haier Smart Home Co., Ltd.  
No.1 Haier Road, Haier Industry Park, Hi-Tech Zone,  
266103 Qingdao, Shandong, China  
HECHO EN CHINA

**Haier**



0060535246



Manuel d'utilisation

Réfrigérateur-congélateur

HCW58F18EHMP

FR

**Haier**

## Merci d'avoir acheté un produit Haier.

Veuillez lire attentivement ces instructions avant d'utiliser cet appareil. Les instructions contiennent des informations importantes qui vous aideront à tirer le meilleur parti de l'appareil et à assurer l'installation, l'utilisation et l'entretien sûrs et appropriés de celui-ci.

Conservez ce manuel dans un endroit facilement accessible afin que vous puissiez toujours vous y référer pour une utilisation sûre et appropriée de l'appareil.

Si vous vendez l'appareil, si vous le donnez ou si vous le laissez lorsque vous déménagez, assurez-vous que vous transmettez également ce manuel pour que le nouveau propriétaire puisse se familiariser avec l'appareil et les consignes de sécurité.



### Légende

#### **Avertissement : informations importantes sur la sécurité**



Informations générales et conseils



Informations environnementales



### Mise au rebut

Contribuez à protéger l'environnement et la santé humaine. Jetez l'emballage dans les bacs correspondants pour le recycler. Participez au recyclage des déchets d'appareils électriques et électroniques. Ne jetez pas les appareils marqués de ce symbole avec les déchets ménagers. Ramenez le produit à votre déchetterie locale ou contactez votre bureau municipal.



## **AVERTISSEMENT !**

### **Risque de blessure ou de suffocation !**

Les frigorigènes et les gaz doivent être éliminés par un professionnel. Assurez-vous que le tube du circuit réfrigérant n'est pas endommagé avant d'être correctement éliminé. Débranchez l'appareil du secteur. Coupez le câble d'alimentation et jetez-le. Retirez les clayettes et les tiroirs ainsi que le verrou et les joints de la porte, afin d'éviter que les enfants et les animaux domestiques ne se retrouvent enfermés dans l'appareil.

Informations sur la sécurité .....	4
Description du produit .....	11
Panneau de commande .....	12
Utilisation .....	13
Matériel.....	31
Entretien et nettoyage .....	34
Dépannage.....	38
Installation .....	41
Données techniques .....	45
Service clientèle.....	47

## Accessoires

Vérifiez les accessoires et la littérature conformément à cette liste :



Pelle à glace



Tuyau d'eau



3 entretoises



Étiquette  
énergétique

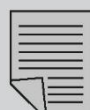

Carte  
de garantie



Manuel  
d'utilisation  
Autocollant  
« OK » Manuel  
d'utilisation

Remarque : uniquement pour le modèle HCW58F18EHMP

## Avant d'allumer l'appareil pour la première fois, lisez les conseils de sécurité suivants :



### AVERTISSEMENT !

#### Avant la première utilisation

- ▶ Assurez-vous qu'il n'a pas été endommagé pendant le transport.
- ▶ Retirez tous les emballages et gardez-les hors de portée des enfants.
- ▶ Attendez au moins deux heures avant d'installer l'appareil afin de vous assurer que le circuit réfrigérant fonctionne parfaitement.
- ▶ Manipulez toujours l'appareil avec au moins deux personnes parce qu'il est lourd.

#### Installation

- ▶ L'appareil doit être placé dans un endroit bien ventilé. Garantissez un espace d'au moins 10 cm au-dessus et autour de l'appareil.
- ▶ Ne placez jamais l'appareil dans un endroit humide ou un endroit où il pourrait être éclaboussé d'eau. Nettoyez et séchez les éclaboussures d'eau et les taches avec un chiffon doux et propre.
- ▶ N'installez pas l'appareil en plein soleil ou à proximité de sources de chaleur (par ex. cuisinières, chauffages).
- ▶ Installez et mettez à niveau l'appareil dans une zone adaptée à sa taille et à son utilisation.
- ▶ **AVERTISSEMENT :** maintenez les ouvertures de ventilation situées dans l'appareil ou dans la structure encastrée libres de toute obstruction.
- ▶ Assurez-vous que les informations électriques figurant sur la plaque signalétique sont conformes à l'alimentation électrique. Si ce n'est pas le cas, contactez un électricien.
- ▶ L'appareil est alimenté par une alimentation de 220-240 VCA/ 50 Hz. Les variations anormales de tension peuvent provoquer l'arrêt de l'appareil ou endommager le régulateur de température ou le compresseur, ou il peut y avoir un bruit anormal lors du fonctionnement. Dans ce cas, un régulateur automatique doit être monté.
- ▶ N'utilisez pas d'adaptateurs multiprises ni de rallonges.
- ▶ **AVERTISSEMENT :** ne placez pas de systèmes multiprises portatifs ou d'alimentations portatives à l'arrière de l'appareil.
- ▶ **AVERTISSEMENT :** lors du positionnement de l'appareil, vérifiez que le cordon d'alimentation n'est pas coincé ou abîmé.

**AVERTISSEMENT !**

- ▶ Ne marchez pas sur le câble d'alimentation.
- ▶ Utilisez une prise de terre séparée pour l'alimentation électrique qui soit facile d'accès. L'appareil doit être mis à la terre.
- ▶ **Uniquement pour le Royaume-Uni :** le câble d'alimentation de l'appareil est équipé d'une fiche 3 pôles (de mise à la terre) qui s'adapte à une prise standard 3 pôles (de mise à la terre). Ne coupez jamais ou ne démontez jamais la troisième broche (mise à la terre). Une fois l'appareil installé, la fiche doit être accessible.
- ▶ **AVERTISSEMENT :** n'endommagez pas le circuit réfrigérant.
- Utilisation quotidienne**
- ▶ Cet appareil peut être utilisé par des enfants à partir de 8 ans et par des personnes ayant des capacités physiques, sensorielles ou mentales réduites ou un manque d'expérience et de connaissances, s'ils sont sous surveillance ou si on leur a appris à utiliser l'appareil en toute sécurité et s'ils comprennent les risques courus.
- ▶ Les enfants ne doivent pas jouer avec l'appareil.
- ▶ Les enfants âgés de 3 à 8 ans sont autorisés à remplir et vider les appareils de réfrigération, mais ne sont pas autorisés à nettoyer et à installer les appareils de réfrigération.
- ▶ Gardez les enfants âgés de moins de 3 ans à l'écart de l'appareil à moins qu'ils ne soient constamment surveillés.
- ▶ Le nettoyage et l'entretien ne doivent pas être effectués par des enfants sans surveillance.
- ▶ L'appareil doit être positionné de manière à ce que la fiche soit accessible.
- ▶ Si du gaz de ville ou tout autre gaz inflammable fuit à proximité de l'appareil, fermez la vanne du gaz qui fuit, ouvrez les portes et les fenêtres et ne débranchez pas le câble d'alimentation du réfrigérateur-congélateur ou de tout autre appareil.
- ▶ Notez que l'appareil est conçu pour fonctionner dans une plage de température ambiante spécifique comprise entre 10 °C et 38 °C. L'appareil peut ne pas fonctionner correctement s'il est laissé pendant une longue période à une température inférieure ou supérieure à la plage indiquée.
- ▶ Ne placez pas d'objets instables (objets lourds, récipients remplis d'eau) sur le dessus du réfrigérateur-congélateur, pour éviter les blessures corporelles causées par une chute ou une électrocution causée par le contact avec de l'eau.



## AVERTISSEMENT !

- ▶ Ne tirez pas sur les balconnets. La porte peut être tirée en biais, le porte-bouteilles peut être retiré ou l'appareil risque de basculer.
- ▶ Ouvrez et fermez la porte uniquement à l'aide des poignées. L'écart entre la porte et le compartiment est très étroit. Ne mettez pas vos mains dans ces zones pour éviter de vous pincer les doigts. Ouvrez ou fermez les portes du réfrigérateur-congélateur uniquement lorsqu'il n'y a pas d'enfants dans le rayon de mouvement de la porte.
- ▶ Pour éviter la contamination des aliments, veuillez respecter les instructions suivantes :
  - ▶ - L'ouverture prolongée de la porte peut entraîner une augmentation significative de la température dans les compartiments de l'appareil.
  - ▶ - Nettoyez régulièrement les surfaces pouvant se retrouver au contact des aliments et les systèmes d'écoulement accessibles.
  - ▶ - Nettoyez les réservoirs d'eau s'ils n'ont pas été utilisés pendant 48 h ; rincez le système d'eau raccordé à l'arrivée d'eau si l'eau n'a pas été tirée pendant 5 jours.
  - ▶ - Conservez au réfrigérateur la viande et le poisson crus dans des récipients adaptés, afin qu'ils ne se retrouvent pas au contact d'autres aliments et qu'ils ne s'égouttent pas dessus.
  - ▶ - Les compartiments pour produits surgelés à deux étoiles sont adaptés pour conserver les aliments pré-surgelés, conserver ou préparer des glaces et fabriquer des glaçons.
  - ▶ - Les compartiments à une, deux et trois étoiles ne sont pas adaptés pour surgeler les aliments frais.
  - ▶ - Si l'appareil de réfrigération reste vide pendant de longues périodes, éteignez-le, dégivrez-le, nettoyez-le, séchez-le et laissez la porte ouverte pour prévenir la formation de moisissure à l'intérieur de l'appareil.
- ▶ Ne conservez jamais les boissons ou les bières en bouteille, les liquides dans des bouteilles ou des canettes (en dehors des spiritueux avec un degré d'alcool très élevé), en particulier les boissons gazeuses, dans le congélateur car ceux-ci pourraient exploser durant la congélation.
- ▶ Ne rangez pas des substances explosives comme des bombes d'aérosol contenant un combustible inflammable dans cet appareil.



**AVERTISSEMENT !**

- ▶ Ne conservez pas de médicaments, de bactéries ou d'agents chimiques dans l'appareil. Cet appareil est un appareil électroménager. Il n'est pas recommandé pour stocker des produits qui nécessitent des températures strictes.
- ▶ Vérifiez l'état des aliments si l'intérieur du congélateur s'est réchauffé.
- ▶ Ne réglez pas une température inutilement basse dans le compartiment du réfrigérateur. Des températures inférieures peuvent se produire à des réglages élevés. Attention : les bouteilles peuvent éclater
- ▶ Ne touchez pas les produits surgelés avec les mains mouillées (portez des gants). Ne mangez surtout pas les sucettes glacées juste après les avoir sorties du compartiment congélateur. Vous risquez de vous blesser ou de vous brûler à cause du froid. Premiers secours : mettez immédiatement sous l'eau froide. Ne retirez pas !
- ▶ Ne touchez pas la surface intérieure du compartiment congélateur lorsqu'il est en fonctionnement, en particulier avec les mains mouillées, car vos mains peuvent geler sur la surface.
- ▶ Débranchez l'appareil en cas de coupure de courant ou avant de le nettoyer. Attendez au moins 7 minutes avant de redémarrer l'appareil, car le démarrage fréquent risque d'endommager le compresseur.
- ▶ **AVERTISSEMENT :** N'utilisez pas d'appareils électriques à l'intérieur des compartiments de conservation des aliments de l'appareil, sauf s'ils correspondent aux modèles recommandés par le fabricant.

**Entretien/nettoyage**

- ▶ Veillez à superviser les enfants s'ils effectuent le nettoyage et l'entretien.
- ▶ Débranchez l'appareil du secteur avant d'effectuer tout entretien courant. Attendez au moins 5 minutes avant de redémarrer l'appareil, car des démarrages trop fréquents risqueraient d'endommager le compresseur.
- ▶ Tenez la fiche, pas le câble, lorsque vous débranchez l'appareil.
- ▶ Ne nettoyez pas l'appareil à l'aide de brosses dures, de brosses métalliques, de détergents en poudre, d'essence, d'acétate d'amyle, d'acétone et de solutions organiques similaires, d'acides ou de solutions alcalines. Nettoyez-le avec un détergent spécial pour réfrigérateur-congélateur afin d'éviter de l'endommager.



## AVERTISSEMENT !

Enfin, utilisez de l'eau tiède et une solution de bicarbonate de soude : environ une cuillère à soupe de bicarbonate de soude pour un litre/quart d'eau. Rincez abondamment à l'eau et essuyez. N'utilisez pas de poudres de nettoyage ou d'autres nettoyants abrasifs. Ne lavez pas les pièces amovibles au lave-vaisselle.

- ▶ Ne raclez pas le givre et la glace avec des objets tranchants. N'utilisez pas de pulvérisateurs ni de réchauffeurs électriques comme des nettoyeurs à vapeur, des sèche-cheveux ou d'autres sources de chaleur pour éviter d'endommager les pièces en plastique.
- ▶ **AVERTISSEMENT :** N'utilisez pas de dispositifs mécaniques ou d'autres moyens pour accélérer le processus de dégivrage, hormis ceux recommandés par le fabricant.
- ▶ Si le cordon d'alimentation est endommagé, faites-le remplacer par le fabricant, le service clientèle ou un électricien qualifié pour éviter tout risque d'accident.
- ▶ N'essayez pas de réparer, démonter ou modifier l'appareil vous-même. En cas de réparation, veuillez contacter notre service clientèle.
- ▶ Si les lampes d'éclairage sont endommagées, elles doivent être remplacées par le fabricant, son service de maintenance ou des personnes de qualification similaire afin d'éviter tout danger.
- ▶ Éliminez la poussière à l'arrière de l'appareil au moins une fois par an pour éviter tout risque d'incendie, ainsi que l'augmentation de la consommation d'énergie.
- ▶ Ne pulvérisez pas et ne rincez pas l'appareil pendant le nettoyage.
- ▶ N'utilisez pas de jet d'eau ou de vapeur pour nettoyer l'appareil.
- ▶ Ne nettoyez pas les clayettes froides en verre ou la porte vitrée à l'eau chaude. Un changement soudain de température peut casser le verre.
- ▶ Si vous laissez votre appareil hors d'usage pendant une période prolongée, laissez-le ouvert pour éviter que des odeurs désagréables se forment à l'intérieur.

## Informations sur les gaz réfrigérants



### AVERTISSEMENT !

L'appareil contient de l'ISOBUTANE, un réfrigérant inflammable (R600a). Assurez-vous que le circuit du réfrigérant n'est pas endommagé pendant le transport ou l'installation. Les fuites de frigorigène peuvent provoquer des blessures oculaires ou s'enflammer. Si un dommage s'est produit, gardez les sources de feu ouvert à l'écart, aérez complètement la pièce, ne branchez **pas** ou ne débranchez pas les cordons d'alimentation de l'appareil ou de tout autre appareil. Informez le service à la clientèle.

En cas de contact du réfrigérant avec les yeux, rincez-les immédiatement à l'eau courante et appelez immédiatement un oculiste.

**AVERTISSEMENT :** Le système de réfrigération est sous haute pression. Ne le modifiez pas. Étant donné que des réfrigérants inflammables sont utilisés, veuillez installer, manipuler et entretenir l'appareil en suivant strictement les instructions et contacter l'agent professionnel ou notre service après-vente pour mettre l'appareil au rebut.



### AVERTISSEMENT !

Pour les réfrigérateurs équipés d'une fonction eau glacée, veuillez faire attention à l'avertissement suivant :

Pour les appareils non destinés à être raccordés à l'alimentation en eau :

**AVERTISSEMENT :** remplissez d'eau potable uniquement.

Pour les appareils destinés à être raccordés à l'alimentation en eau :

**AVERTISSEMENT :** raccordez uniquement à l'alimentation en eau potable.

Si vous souhaitez nettoyer le système d'eau, reportez-vous au manuel d'utilisation. Si vous avez des questions, veuillez contacter le service après-vente.

## Utilisation prévue

Cet appareil est destiné à réfrigérer et à congeler les aliments. Il a été conçu exclusivement pour une utilisation dans les habitations et des applications similaires telles que les espaces de cuisine dans les magasins, bureaux et autres environnements de travail ; les habitations rurales et par les clients dans les hôtels, motels et autres environnements de type résidentiel, ainsi que dans les chambres d'hôtes ou B&B et activités de restauration. Il n'est pas destiné à un usage commercial ou industriel. Les changements ou modifications apportés à l'appareil ne sont pas autorisés. Une utilisation non prévue peut entraîner des risques et la perte de garantie.

## Normes et directives **CE** et **UK CA**

Ce produit satisfait aux exigences de toutes les directives CE applicables avec les normes harmonisées correspondantes et les normes du Royaume-Uni, qui prévoient le marquage CE et UK.



### ATTENTION !

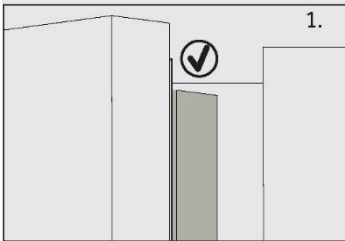

Lorsque vous fermez la porte, la bande verticale de la porte gauche doit être pliée à l'intérieur.

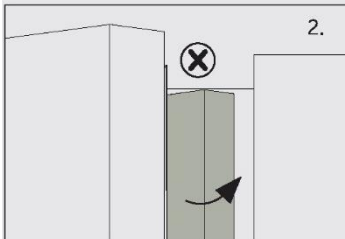

Si vous essayez de fermer la porte gauche et que la bande de la porte verticale n'est pas pliée (2), vous devriez la plier d'abord, sinon la bande de la porte frappera la tige de fixation ou la porte droite. Ainsi, il y aura un dommage au niveau de la bande de la porte ou une fuite se produira.

Il y a un filament chauffant à l'intérieur du cadre. La température de la surface augmentera légèrement, ce qui est normal et n'affectera pas le fonctionnement de l'appareil.

## Remarque

En raison des changements techniques et de différents modèles, certaines des illustrations de ce manuel peuvent différer de votre modèle.

### Modèle (HCW58F18EHMP)

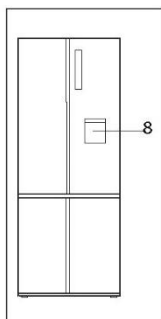
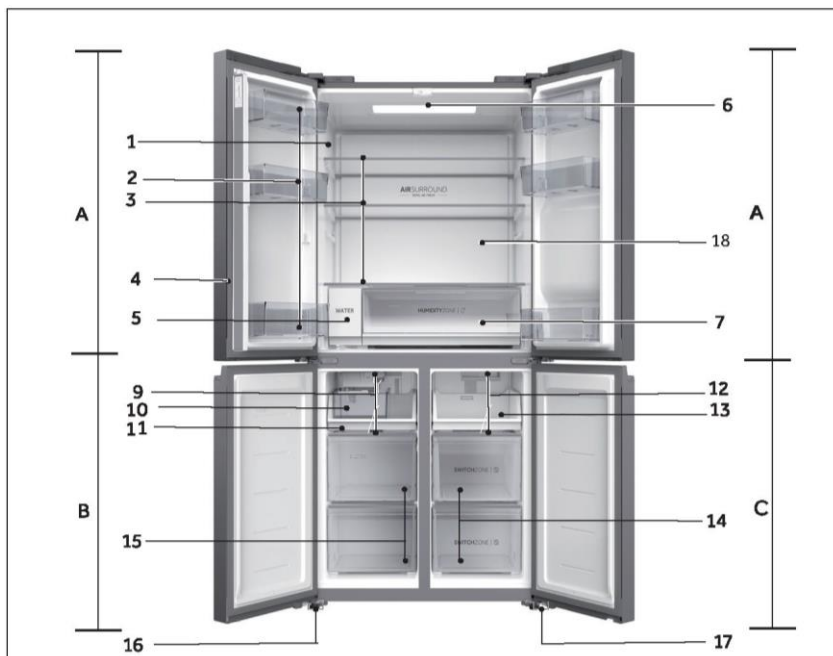

#### A : Compartiment réfrigérateur

- 1 Plaque signalétique
- 2 Étagère de porte
- 3 Étagère de compartiment
- 4 Bande de porte
- 5 Filtre à eau
- 6 Lampe de plafond
- 7 Tiroir Humidity zone
- 8 Distributeur d'eau
- 18 Conduite d'air

#### B : Compartiment congélateur

- 9 Conduite d'air
- 10 Bac à glaçons
- 11 Plateau de rangement
- 15 Tiroir de rangement
- 16 Pieds réglables

#### C : Compartiment Switch Zone

- 12 Conduite d'air
- 13 Plateau de rangement
- 14 Tiroir de rangement Switch Zone
- 17 Pieds réglables

## Panneau de commande (HCW58F18EHMP)

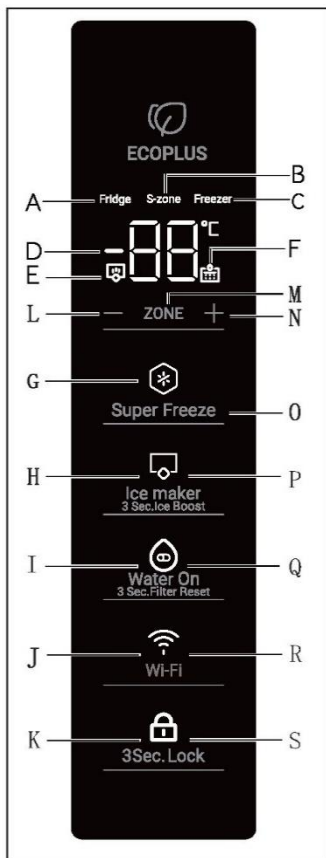

### Indicateur :

- A Compartiment réfrigérateur
- B Switch Zone
- C Compartiment congélateur
- D Affichage de la température
- E Ice Boost
- F Invitation au remplacement du filtre à eau
- G Fonction Super Freeze
- H Machine à glaçons
- I Water On
- J WI-FI
- K Verrouillage du panneau

### Touches :

- L Contrôle de la température « - »
- M Sélection des compartiments
- N Contrôle de la température « + »
- O Sélecteur de fonction Super Freeze
- P Sélecteur de fonction de la machine à glaçons
- Q Sélecteur de fonction Water On
- R Marche/arrêt de la fonction Wi-Fi
- S Sélecteur de verrouillage du panneau

## Avant la première utilisation

- ▶ Retirez tous les emballages, gardez-les hors de la portée des enfants, puis jetez-les d'une manière respectueuse de l'environnement.
- ▶ Nettoyez l'intérieur et l'extérieur de l'appareil avec de l'eau et un détergent doux avant d'y mettre des aliments.
- ▶ Une fois l'appareil à plat et nettoyé, attendez au moins 2 à 5 heures avant de le brancher à l'alimentation électrique. Voir la section INSTALLATION.
- ▶ Pré-réfrigérez les compartiments à des réglages élevés avant de les remplir d'aliments. La fonction Power-Freeze permet de refroidir rapidement les compartiments.
- ▶ Les températures du réfrigérateur, de la Switch Zone et du congélateur sont automatiquement réglées sur 5 °C, -18 °C et -18 °C respectivement. Ce sont les paramètres recommandés. Si vous le souhaitez, vous pouvez modifier ces températures manuellement. Voir RÉGLAGE DE LA TEMPÉRATURE.

### Avant la première utilisation de la fonction Ice and Water ou Automatic Ice

Avant la première utilisation, vous devez faire passer de l'eau à travers le filtre pour éliminer les impuretés ou l'air emprisonné dans le réservoir d'eau et le système de filtration.

#### Pour Glace et Eau

- Appuyez sur la gâchette du distributeur d'eau pour distribuer 4 L d'eau - attendez 4 minutes avant de la distribuer à nouveau.
- Distribuez 4 L d'eau puis attendez 4 minutes supplémentaires - il peut y avoir des résidus de carbone distribués avec l'eau. Ce n'est pas dangereux et c'est normal pendant le rinçage.
- Distribuez 4 L d'eau supplémentaires - cela permet d'éviter que l'eau ne s'égoutte trop de votre distributeur.
- Il peut y avoir quelques gouttes d'eau sortant du distributeur pendant quelques jours après l'installation. Il s'agit de nettoyer l'air emprisonné restant dans le distributeur.
- Assurez-vous que votre réfrigérateur a refroidi au moins 2 heures avant de l'utiliser.

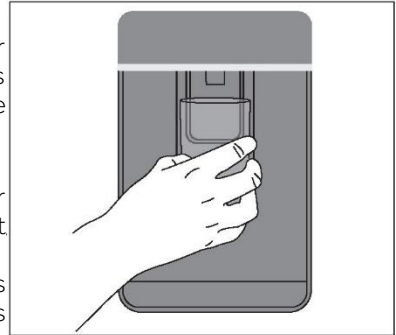

#### Pour le modèle Automatic Ice

- 1 Appuyez sur la touche « P » du panneau de commande pour activer la fonction Machine à glaçons.
- 2 Jetez le premier bac plein de glaçons fabriqués. Nettoyez la glacière avec de l'eau et remettez-la en place. Votre machine à glaçons est maintenant prête à être utilisée.
- 3 Répétez l'étape 2 pour éliminer la poussière dans le bac à glace collectée pendant la fabrication et le transport.
- 4 Videz l'eau, séchez le bac et remettez-le correctement.
- 5 Une fois que votre machine à glaçons est mise en marche, le premier bac de glace peut être décoloré. Ce n'est pas dangereux et c'est normal pendant le rinçage. Jetez le premier bac plein de glaçons fabriqués. Votre machine à glaçons est maintenant prête à être utilisée.



#### Remarque

Les performances de votre filtre à eau vont augmenter avec l'utilisation, atteignant une performance optimale après deux à trois bacs pleins de glaçons.

## Touches tactiles

Les touches du panneau de commande sont des touches tactiles qui réagissent dès que le doigt les touche légèrement.

## Allumer / éteindre l'appareil

L'appareil fonctionne dès qu'il est branché sur l'alimentation électrique.

Lors de la première mise sous tension d-u réfrigérateur, l'indicateur « D » (affichage de la température) s'allume. Les températures du réfrigérateur, de la Switch Zone et du congélateur sont automatiquement réglées sur 5 °C, -18 °C et -18 °C respectivement. Le verrouillage du panneau est peut-être actif.



### Remarque

L'appareil est réglé à la température recommandée de 5 °C (réfrigérateur), -18°C (Switch Zone) et -18 °C (congélateur). Dans des conditions ambiantes normales, vous n'avez pas besoin de régler la température.

Lorsque l'appareil est allumé après avoir été débranché de l'alimentation secteur, il peut falloir jusqu'à 12 heures pour que les températures correctes soient atteintes.

Videz l'appareil avant de l'éteindre. Pour éteindre l'appareil, tirez le cordon d'alimentation pour le sortir de la prise d'alimentation.



## Verrouillage/Déverrouillage du panneau

L'écran s'éteint automatiquement 30 secondes après que vous ayez appuyé sur une touche. L'écran est verrouillé automatiquement. Il s'allume automatiquement lorsqu'on appuie sur une touche ou qu'on ouvre une porte.

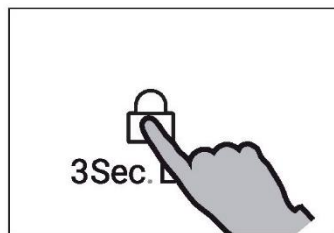

### Remarque

Les températures du réfrigérateur, de la Switch Zone et du congélateur, ainsi que la fonction Super Freeze, la machine à glaçons, la fonction Water On et la fonction Wi-Fi ne peuvent pas être réglées en mode verrouillage.

## Mode veille

L'écran s'éteint automatiquement 30 secondes après que vous ayez appuyé sur une touche. L'écran est verrouillé automatiquement. Il s'allume automatiquement lorsque vous touchez n'importe quelle touche ou lorsque vous ouvrez la porte. (L'alarme n'allume pas l'écran d'affichage)

## Mode de réglage manuel

Si vous souhaitez régler manuellement la température de l'appareil, vous pouvez régler la température à l'aide d'une touche de réglage de la température (reportez-vous à la rubrique RÉGLER LA TEMPÉRATURE)

## Régler la température

Les températures intérieures sont influencées par les facteurs suivants :

- ▶ Température ambiante
- ▶ Fréquence d'ouverture de la porte
- ▶ Quantité d'aliments stockés
- ▶ Installation de l'appareil

## Alarme de porte

L'alarme de porte se déclenche lorsque la porte est ouverte pendant longtemps ou si elle n'est pas fermée correctement, en tant que rappel.

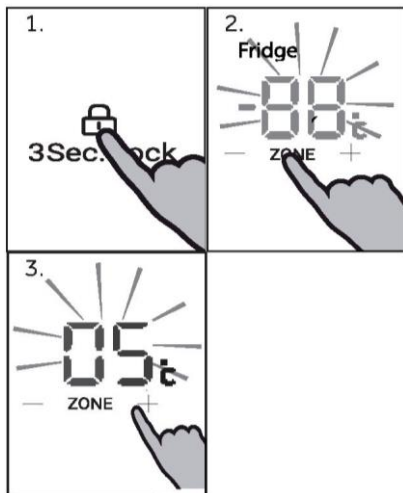

## Réglage de la température du réfrigérateur

Déverrouillez les paramètres en appuyant longuement sur la touche « S » pendant 3 secondes.

Dans l'état de déverrouillage, appuyez sur la touche « M » (sélection de compartiment) pour basculer entre les compartiments. Lorsque l'indicateur « A » (indicateur du compartiment réfrigérateur) s'allume, appuyez sur la touche « L » (contrôle de la température « - ») ou la touche « N » (contrôle de la température « + ») pour régler la température du compartiment réfrigérateur. La valeur affichée sur l'indicateur « D » diminue de 1 °C à chaque fois que la touche « L » est enfoncée.

L'écran clignote et s'arrête sur la température définie, puis s'éteint au bout de quelques secondes. Par conséquent, la valeur affichée sur l'indicateur « D » augmente de 1 °C à chaque fois que la touche « N » est enfoncée. L'écran clignote et s'arrête sur la température définie, puis s'éteint au bout de quelques secondes. La température du compartiment réfrigérateur peut être réglée de 1 °C à 9 °C, par paliers de 1 °C.



### Remarque

La température du réfrigérateur ne peut pas être réglée en état de verrouillage.

## Réglage de la température du congélateur

Déverrouillez les paramètres en appuyant longuement sur la touche « S » pendant 3 secondes.

Dans l'état de déverrouillage, appuyez sur la touche « M » (sélection de compartiment) pour basculer entre les compartiments. Lorsque l'indicateur « C » (indicateur du compartiment congélateur) s'allume, appuyez sur la touche « L » (contrôle de la température « - ») ou la touche « N » (contrôle de la température « + ») pour régler la température du compartiment congélateur. La valeur affichée sur l'indicateur « D » diminue de 1°C à chaque fois que la touche « L » est enfoncée. L'écran clignote et s'arrête sur la température définie, puis s'éteint au bout de quelques secondes. Par conséquent, la valeur affichée sur l'indicateur « D » augmente de 1°C à chaque fois que la touche « N » est enfoncée. L'écran clignote et s'arrête sur la température définie, puis s'éteint au bout de quelques secondes. La température du compartiment congélateur peut être réglée de -14°C à -24°C, par paliers de 1°C.

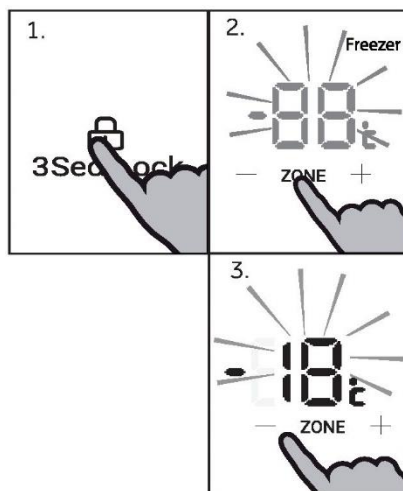

### Remarque

La température du congélateur ne peut pas être réglée dans les états Super Freeze et verrouillage.

## Ajuster la température de la Switch Zone

Déverrouillez les paramètres en appuyant longuement sur la touche « S » pendant 3 secondes.

Dans l'état de déverrouillage, appuyez sur la touche « M » (sélection de compartiment) pour basculer entre les compartiments. Lorsque l'indicateur « B » (indicateur de la Switch Zone) s'allume, appuyez sur la touche « L » (contrôle de la température « - ») ou la touche « N » (contrôle de la température « + ») pour régler la température du compartiment de la Switch Zone. La valeur affichée sur l'indicateur « D » diminue de 1 °C à chaque fois que la touche « L » est enfoncée. L'écran clignote et s'arrête sur la température définie, puis s'éteint au bout de quelques secondes. Par conséquent, la valeur affichée sur l'indicateur « D » augmente de 1 °C à chaque fois que la touche « N » est enfoncée. L'écran clignote et s'arrête sur la température définie, puis s'éteint au bout de quelques secondes. La température du compartiment Switch Zone peut être réglée de -5 °C à -18 °C, par paliers de 1 °C.

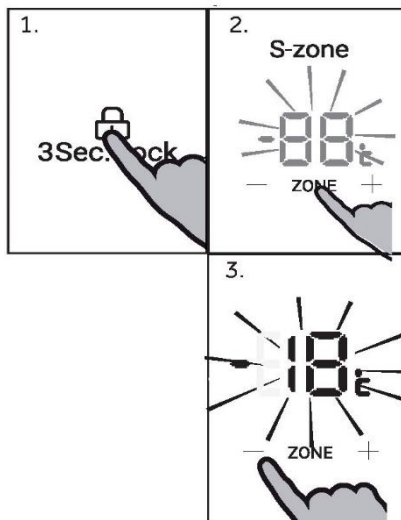

### Remarque

La température de la Switch Zone ne peut pas être réglée en état de verrouillage.

## Fonction Super Freeze

La fonction Super Freeze peut congeler les aliments frais aussi vite que possible entièrement en accélérant la congélation afin de préserver toute la valeur nutritive, l'apparence et le goût des aliments. Si vous avez besoin de congeler une grande quantité d'aliments en une fois, il est recommandé de régler la fonction Super Freeze à l'avance pendant 24 heures avant d'utiliser le compartiment congélateur.

Déverrouillez les paramètres en appuyant longuement sur la touche « S » pendant 3 secondes.

Dans l'état de déverrouillage, appuyez sur la touche « O » (sélecteur de fonction Super Freeze), l'indicateur « G » (indicateur de fonction Super Freeze) s'allume, le produit passe en mode Super Freeze. Le produit sort automatiquement du mode Super Freeze après 50 heures d'activation. Pour quitter manuellement le mode Super Freeze, appuyez sur la touche « O » (sélecteur de fonction Super Freeze) dans l'état déverrouillé, l'indicateur « G » (indicateur de fonction Super Freeze) s'éteint, le produit quitte le mode Super Freeze.

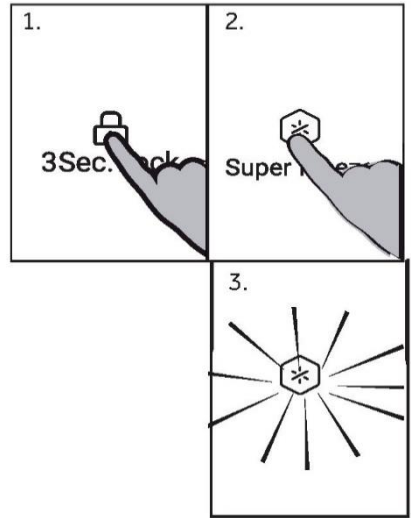

### Remarque

Dans le mode Super Freeze, la touche « L » (contrôle de la température « - ») et la touche « N » (contrôle de la température « + ») sont verrouillées lorsque le compartiment congélateur est sélectionné et la température du compartiment congélateur ne peut pas être réglée.

## Machine à glaçons

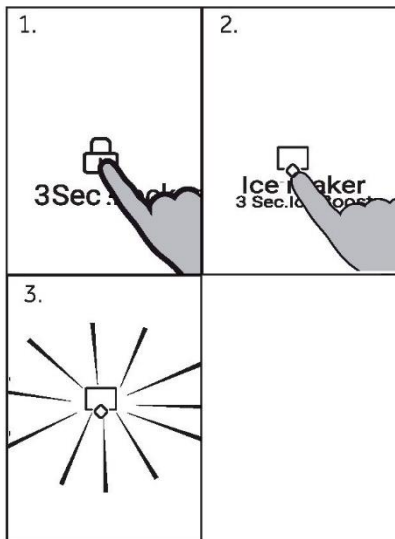

En état de déverrouillage, appuyez sur la touche « P » (sélecteur de la machine à glaçons), le voyant « H » (voyant de la machine à glaçons) s'allume, l'appareil passe en mode machine à glaçons. Pour quitter le mode machine à glaçons, appuyez sur la touche « P » (sélecteur de la machine à glaçons) à l'état déverrouillé, le voyant « H » (voyant de la machine à glaçons) s'éteint, le produit quitte le mode machine à glaçons.



### Remarque

La machine à glaçons est éteinte par défaut lorsque le réfrigérateur est mis sous tension pour la première fois. Votre machine à glaçons est conçue pour distribuer automatiquement les glaçons dans le bac de stockage situé en dessous jusqu'à ce qu'elle détecte que le bac est plein. Plus vous utilisez de glaçons, plus il en produit.

### 3 Sec. Ice Boost

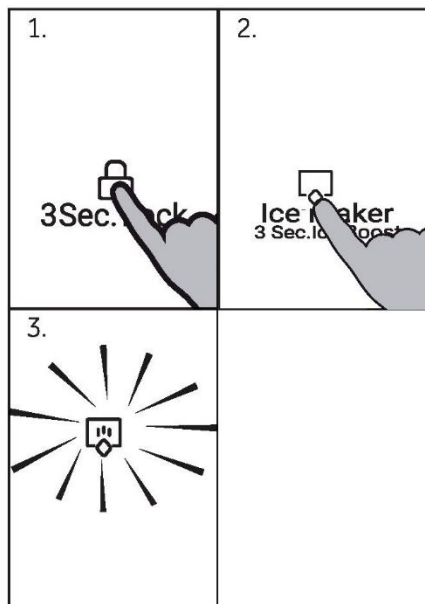

En état de déverrouillage, appuyez sur la touche « P » (sélecteur de la machine à glaçons) pendant 3 secondes, l'indicateur « H » (indicateur de la machine à glaçons) et l'indicateur « E » (indicateur de la fonction Ice Boost) s'allument, et la fonction Ice Boost est activée.

En état de déverrouillage et sous la fonction Ice Boost, appuyez sur la touche « P » (sélecteur de la machine à glaçons) pendant 3 secondes, après avoir entendu un bip sonore, le voyant « E » (voyant Ice Boost) s'éteint, le produit quitte la fonction Ice Boost. Et le voyant « H » de la machine à glaçons est toujours allumé, avec la fonction de machine à glaçons toujours activée.



#### Remarque

Si la machine à glaçons est activée avant d'activer la fonction Ice Boost. Lorsque le produit quitte la fonction Ice Boost, le voyant « H » de la machine à glaçons reste allumé et la machine à glaçons fonctionne toujours normalement. Si la machine à glaçons est désactivée avant d'activer la fonction Ice Boost, lorsque le produit quitte la fonction Ice Boost, le voyant « H » de la machine à glaçons s'éteint et la machine à glaçons cesse également de fonctionner.

## **Fonction de filtre à eau :**

Au bout de 6 mois après la première mise sous tension de l'appareil, l'indicateur « F » (indicateur d'invitation au remplacement du filtre à eau) s'allume pour vous rappeler de remplacer le filtre à eau. Après avoir remplacé le filtre à eau, appuyez sur la touche « Q » (sélecteur de la fonction Water On) pendant 3 secondes, après avoir entendu un bip sonore, le voyant « F » (voyant d'invitation au remplacement du filtre à eau) s'éteint, la fonction d'invitation au remplacement du filtre à eau est réinitialisée.



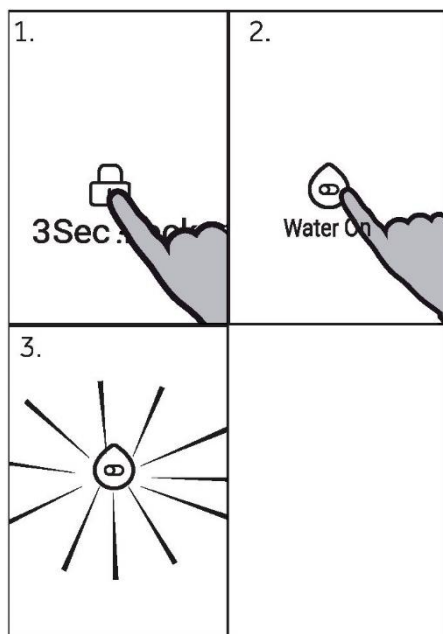

### Fonction Water On :

En état de déverrouillage, appuyez sur la touche « Q » (sélecteur de la fonction Water On), après avoir entendu un bip sonore, le voyant « I » (indicateur de Water On) s'allume, la fonction Water On est activée, l'eau sort du distributeur lorsque vous appuyez sur la gâchette. Appuyez à nouveau sur la touche « Q » (sélecteur de la fonction Water On), le voyant « I » (voyant Water On) s'éteint, la fonction Water On est désactivée, l'eau ne sort pas du distributeur lorsque vous appuyez sur la gâchette.

### Remarque

Si la porte droite du compartiment réfrigérateur est ouverte, l'eau ne sera pas distribuée lorsque vous appuyerez sur la gâchette, même si la fonction Water On est activée.

## Réglage du mode Wi-Fi

### PROCÉDURE D'APPAIRAGE DANS L'APPLICATION

<p>Étape 1</p> <ul style="list-style-type: none"> <li>Téléchargez l'application hOn dans les stores</li> </ul> 	
<p>Étape 2</p> <p>Créez votre compte sur l'application hOn ou connectez-vous si vous possédez déjà un compte</p> 	<p>Étape 3</p> <p>Suivez les instructions d'appairage dans l'application hOn</p> 

#### Fonction Wi-Fi

1. Suivez les instructions de l'application pour configurer le Wi-Fi. Appuyez sur la touche Wi-Fi "R" pendant 3 secondes et l'icône Wi-Fi "J" commence à clignoter rapidement pour activer le mode Wi-Fi.
2. Une fois le Wi-Fi configuré et la connexion établie, l'icône Wi-Fi "J" est allumée et fixe.
3. Si vous souhaitez désactiver la fonction Wi-Fi, appuyez une fois sur la touche "R" et l'icône Wi-Fi "J" s'éteint.



#### Remarque

1. Si vous souhaitez reconfigurer la fonction Wi-Fi, appuyez sur la touche Wi-Fi "R" pendant 3 secondes, l'icône Wi-Fi clignote rapidement et passe en mode de configuration
2. Si le produit a été configuré et que la fonction Wi-Fi a été désactivée, le réfrigérateur n'entrera pas en mode de configuration une fois reconnecté à l'alimentation.



#### Remarque

1. Ce produit n'est pas destiné à un usage commercial.
2. Fréquence de travail de l'émetteur : 2 400 MHz ~ 2 483,5 MHz
3. Puissance de sortie maximale de l'émetteur : 2.4GHz Wi-Fi: 16dBm; Bluetooth LE: 5dBm; Bluetooth(BR/EDR): 10dBm.



### Remarque

1. Pour désactiver le Wi-Fi, appuyez sur la touche Wi-Fi « R », l'icône Wi-Fi « J » s'éteint.
2. Pour activer le Wi-Fi et démarrer la configuration, appuyez sur la touche Wi-Fi « R », l'icône Wi-Fi « J » commence à clignoter lentement. Si vous souhaitez désactiver la fonction Wi-Fi, appuyez une fois sur la touche « R ». Si vous souhaitez configurer la fonction Wi-Fi, appuyez sur la touche « R » pendant 3 secondes et moins de 20 secondes. Un signal sonore est émis, l'icône Wi-Fi clignote rapidement et la fonction passe en mode de configuration. Répétez les étapes ci-dessus.
3. Si le produit a été configuré et que la fonction Wi-Fi a été désactivée, le réfrigérateur n'entrera pas en mode de configuration une fois reconnecté à l'alimentation.
4. Une fois le Wi-Fi configuré et la connexion établie, l'icône Wi-Fi « J » est allumée et fixe.

### Alarme de porte

L'alarme de porte se déclenche lorsque la porte est ouverte pendant longtemps ou si elle n'est pas fermée correctement, en tant que rappel.

PORTE DU RÉFRIGÉRATEUR À GAUCHE

PORTE DU RÉFRIGÉRATEUR À DROITE

PORTE DU CONGÉLATEUR

PORTE DE LA SWITCH ZONE

### Distributeur d'eau

Avec le distributeur d'eau, l'eau potable fraîche est à portée de main.

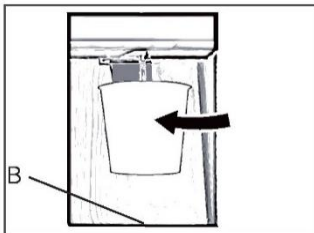

### Obtenir de l'eau du distributeur

1. Placez un verre sous la sortie d'eau.
2. Poussez-le doucement contre le levier du distributeur d'eau. Assurez-vous que le verre est aligné avec le distributeur pour éviter que de l'eau ne s'échappe.
3. L'eau dans le bac (B) doit être retirée régulièrement, car elle pourrait déborder lorsque la porte s'ouvre et se ferme.

## Mode d'emploi de la machine à glaçons



### AVERTISSEMENT !

- ▶ Raccordez uniquement à l'alimentation en eau potable.
- ▶ Le raccordement de la conduite d'eau ne doit être effectué que par un plombier qualifié et conformément à la législation locale et aux règlements régissant la qualité de l'eau.



### Remarque

L'installation de la conduite d'eau n'est pas couverte par la garantie de l'appareil.

### Raccordement de l'eau à l'appareil

1. Retirez le bouchon en caoutchouc (1) de la vanne d'arrivée d'eau.
2. Poussez fermement le tube d'eau sur la vanne d'arrivée d'eau et serrez l'écrou à collet. Cette conduite d'eau doit être coupée au milieu et utilisée, et l'autre section servira de pièce de rechange.

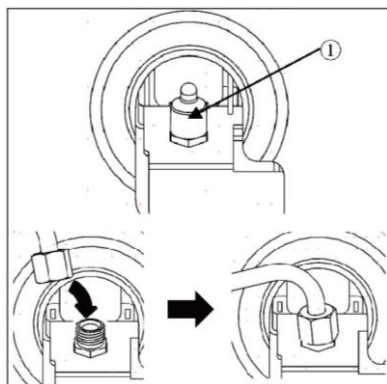

### Raccordement au robinet d'eau

Cette fonction n'est disponible que sur certains modèles.

1. Poussez le tube d'eau dans le trou du raccord de robinet fourni dans les accessoires. Le tuyau doit être maintenu fermement pendant que le raccord est enfoncé sur le tuyau.
  2. Assurez-vous que la rondelle en caoutchouc est fixée à l'intérieur du raccord de robinet avant de visser le tout sur le robinet.
- ▶ Vous devrez peut-être acheter un connecteur ou un adaptateur séparé si votre robinet ne correspond pas à la taille du filetage du connecteur fourni.

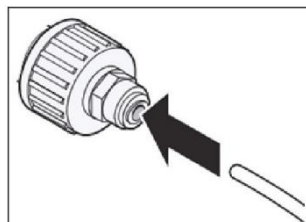

### Vérification du raccordement d'eau

Cette fonction n'est disponible que sur certains modèles.

- ▶ Mettez en marche l'alimentation en eau et mettez l'appareil sous tension. Vérifiez soigneusement tous les raccords pour déceler des fuites éventuelles dues à des tuyaux mal installés.
- ▶ Appuyez sur la touche 3Sec.Filter Reset et maintenez-la enfoncée pendant trois secondes. Le nouveau filtre à eau a été activé.
- ▶ Placez une tasse sous le distributeur d'eau pour vérifier que de l'eau circule dans l'appareil.
- ▶ Vérifiez à nouveau le tube de raccordement et les joints d'étanchéité.

## Remplacement du filtre à eau

1. Soulevez le couvercle du filtre à eau.
2. Retirez le filtre à eau jetable.
3. Remplacez-le par un neuf. Insérez le nouveau filtre dans la tête du filtre et tournez-le dans le sens des aiguilles d'une montre jusqu'à ce que la flèche du filtre neuf soit dans l'alignement de la flèche située sur la tête du filtre. Replacez le filtre dans le compartiment.
4. Fermez le couvercle du filtre à eau.

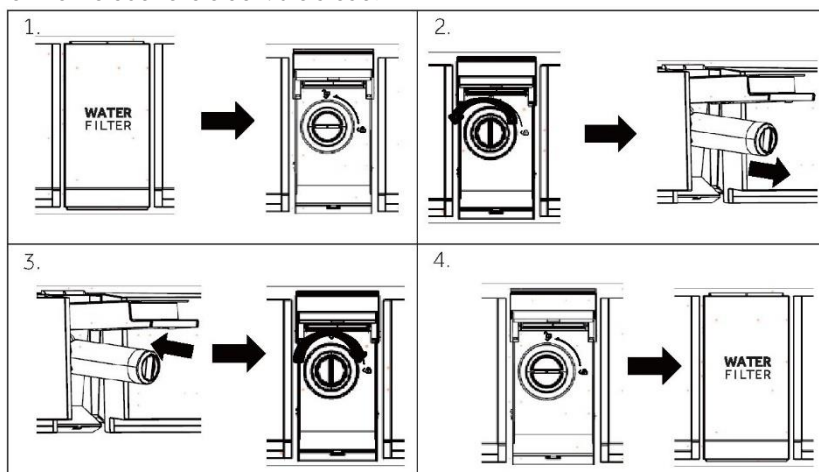

5. Appuyez sur la touche **3Sec.Filter Reset** pendant 3 secondes.
6. Faites couler l'eau pendant environ 5 minutes pour éliminer l'air emprisonné et les contaminants.



### ATTENTION !

- ▶ Ne pas remplacer les filtres lorsque cela est nécessaire ou l'utilisation de filtres à eau non autorisés par Haier peut entraîner des fuites de la cartouche du filtre et causer des dommages matériels.

### Modèle : Haier HRXWF

- ▶ Système certifié par IAPMO R&T d'après les normes NSF/ANSI 42, 53, 401 et P473 pour la réduction des revendications spécifiées sur la fiche de performance et sur [iapmort.org](http://iapmort.org).
- ▶ Les performances réelles peuvent varier en fonction des critères d'eau locaux.

### Directives d'application/Paramètres d'approvisionnement en eau

Débit de service : 1,89 l/min (0,5 g/min)

Approvisionnement en eau : Eau potable

Pression d'eau : 25-120 psi (172-827 kPa)

Température de l'eau : 0,6°C-38 °C (33 °F-100 °F)

Capacité : 643,5 litres (170 gallons)

## Conseils pour conserver des aliments frais

### Conservation dans le compartiment réfrigérateur

- ▶ Conservez la température de votre réfrigérateur en dessous de 5 °C.
- ▶ Les aliments chauds doivent avoir refroidi à température ambiante avant d'être placés dans l'appareil.
- ▶ Les aliments conservés au réfrigérateur doivent être lavés et essuyés avant de les conserver
- ▶ Les aliments à conserver doivent être correctement emballés hermétiquement pour éviter les altérations d'odeurs ou de goût.
- ▶ Ne conservez pas des quantités excessives d'aliments. Laissez de la place entre les aliments pour permettre à l'air froid de circuler autour d'eux, pour un refroidissement meilleur et plus homogène.
- ▶ Les aliments consommés quotidiennement doivent être conservés à l'avant de la clayette.
- ▶ Laissez un espace entre les aliments et les parois intérieures, pour permettre la circulation de l'air. En particulier, ne placez pas des aliments contre la paroi arrière : les aliments peuvent geler contre la paroi arrière. Évitez tout contact direct des aliments (en particulier les aliments gras ou acides) avec le revêtement intérieur, car l'huile / l'acide peut éroder le revêtement intérieur. Nettoyez les saletés grasses / acides chaque fois que vous en découvrez.
- ▶ Décongelez les aliments surgelés dans le compartiment de rangement du réfrigérateur. De cette façon, vous pouvez utiliser les aliments surgelés pour diminuer la température du compartiment et économiser de l'énergie.
- ▶ Le vieillissement des fruits et légumes comme les courgettes, les melons, la papaye, la banane, l'ananas, etc. peut être accéléré au réfrigérateur. Par conséquent, il est déconseillé de les conserver au réfrigérateur. Cependant, la maturation des fruits très verts peut être favorisée pendant une certaine période. Les oignons, l'ail, le gingembre et les autres légumes-racines doivent également être conservés à température ambiante.
- ▶ Les odeurs désagréables à l'intérieur du réfrigérateur sont un signe que quelque chose a été renversé et qu'il faut nettoyer. Voir ENTRETIEN ET NETTOYAGE.
- ▶ Différents aliments doivent être placés dans différents endroits en fonction de leurs propriétés :

### **i** Remarque

Maintenez une distance de plus de 10 mm entre les aliments rangés et le conduit d'air ou les capteurs afin d'assurer l'effet de refroidissement.



- 1 Beurre, fromage, etc.
- 2 Œufs, cannettes, aliments en conserve, épices, etc.
- 3 Boissons et aliments en bouteille.
- 4 Aliments marinés, aliments en conserve, etc.
- 5 Produits à base de viande, snacks, pâtes, aliments en conserve, lait, tofu, produits laitiers, etc.
- 6 Viande cuite, saucisses, etc.
- 7 Tiroir Humidity zone : fruits, légumes, salade, etc.

## Stockage dans le compartiment Switch Zone

Le compartiment de la Switch Zone vous permet d'ajuster la température entre  $-18^{\circ}\text{C}$  et  $5^{\circ}\text{C}$  en fonction des exigences de stockage des aliments et d'avoir une plus grande flexibilité dans les options de stockage pour votre confort.

<b><math>-18^{\circ}\text{C}</math></b>	Pour les aliments surgelés standard qui nécessitent une conservation entre 1 et 12 mois.	Viande, volaille, fruits de mer, aliments précuits et restes, certains fruits et légumes, crème glacée et autres desserts surgelés.
<b><math>-7^{\circ}\text{C}</math></b>	Permet un portionnement facile des aliments et de chauffer, cuire ou servir les aliments directement depuis le compartiment sans attendre qu'ils décongèlent.	Viandes, fruits de mer, soupes, sauces, aliments purées, pain, desserts et pâtisseries.  Remarque : recommandé pour conserver des desserts crémeux comme la crème glacée.
<b><math>0^{\circ}\text{C}</math></b>	Une zone de conservation parfaite pour les aliments hautement périssables afin de conserver leur fraîcheur et leur qualité.	Viandes, volailles et fruits de mer hautement périssables. Boissons alcoolisées comme la bière.
<b><math>5^{\circ}\text{C}</math></b>	Le mode idéal pour les aliments frais tels que les fruits et légumes, les produits laitiers, les viandes et les boissons.	Fruits et légumes, produits laitiers, confitures et chutneys, viandes et boissons.

## Conservation dans le compartiment congélateur

- ▶ Maintenez la température du congélateur à  $-18^{\circ}\text{C}$ .
- ▶ 24 heures avant de congeler, la fonction Super-Freeze ; pour de petites quantités d'aliments de 4 à 6 heures suffisent.
- ▶ Les aliments chauds doivent avoir refroidi à température ambiante avant d'être placés dans le compartiment congélateur.
- ▶ Les aliments coupés en petites portions congèleront plus rapidement et seront plus faciles à décongeler et à cuire. Le poids recommandé pour chaque portion est inférieur à 2,5 kg
- ▶ Il vaut mieux emballer les aliments avant de les mettre dans le congélateur. L'extérieur de l'emballage doit être sec pour éviter que les sacs ne collent les uns aux autres. Les matériaux d'emballage doivent être exempts d'odeurs, étanches à l'air et non toxiques.
- ▶ Afin d'éviter l'expiration des périodes de conservation, veuillez noter la date de congélation, la limite de temps et le nom des aliments présents sur l'emballage en fonction des périodes de conservation des différents aliments.
- ▶ **AVERTISSEMENT** : les acides, les alcalins et le sel, etc., pourraient éroder la surface interne du congélateur. Ne placez pas les aliments contenant ces substances (par ex. poissons de mer) directement sur la surface interne. L'eau salée dans le congélateur doit être nettoyée immédiatement.
- ▶ Ne dépassez pas les temps de conservation des aliments recommandés par les fabricants. Ne sortez que la quantité requise d'aliments du congélateur.
- ▶ Consommez rapidement les aliments décongelés. Les aliments décongelés ne peuvent pas être recongelés à moins qu'ils ne soient d'abord cuits, sinon ils risquent d'être moins comestibles.
- ▶ Ne mettez pas de quantités excessives d'aliments frais dans le compartiment congélateur. Reportez-vous à la capacité de congélation du congélateur - Voir les DONNÉES TECHNIQUES ou les données sur la plaque signalétique.
- ▶ Les aliments peuvent être conservés au congélateur à une température d'au moins  $-18^{\circ}\text{C}$  pendant 2 à 12 mois, en fonction de leurs propriétés (par ex. viande : 3-12 mois, légumes : 6-12 mois)
- ▶ Lorsque vous congelez des aliments frais, évitez de les mettre en contact avec des aliments déjà congelés. Risque de décongélation !

### Lorsque vous conservez des aliments surgelés achetés dans le commerce, veuillez suivre ces directives :

- ▶ Suivez toujours les directives du fabricant pour la durée de conservation des aliments. Ne dépassez pas ces directives !
- ▶ Essayez de garder le temps entre l'achat et le stockage le plus court possible pour préserver la qualité des aliments.
- ▶ Achetez des aliments surgelés, qui ont été conservés à une température de  $-18^{\circ}\text{C}$  ou moins.
- ▶ Évitez d'acheter des aliments qui ont de la glace ou du givre sur l'emballage – cela indique que les produits ont pu être partiellement décongelés et recongelés à un certain moment - les hausses de température affectent la qualité des aliments.



### Remarque

- ▶ Maintenez une distance de plus de 10 mm entre les aliments rangés et le conduit d'air afin d'assurer l'effet de refroidissement.



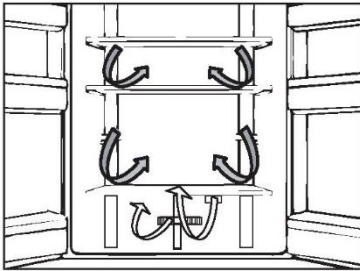

## Flux multi-air

Le réfrigérateur est équipé d'un système à flux multi-air, avec lequel des flux d'air froids se trouvent au niveau de chaque clayette. Cela permet de maintenir une température uniforme afin de garantir que vos aliments conservent leur fraîcheur pendant plus longtemps.

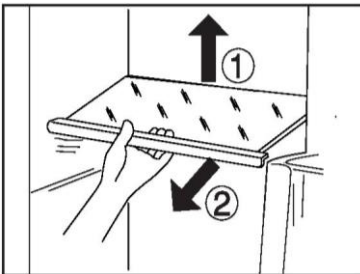

## Clayettes réglables

La hauteur des clayettes peut être réglée en fonction de vos besoins de rangement.

1. Pour déplacer une clayette, retirez-la d'abord en levant son bord arrière (1) et en la tirant (2).
2. Pour la remettre, placez-la sur les ergots des deux côtés et poussez-la dans la position la plus reculée jusqu'à ce que l'arrière de la clayette soit fixé à l'intérieur des fentes sur les côtés.



### Remarque :

Assurez-vous que toutes les extrémités d'une clayette sont au même niveau.

## Tiroir Humidity zone

Dans ce compartiment, le taux d'humidité est d'environ 85 %. Il est contrôlé automatiquement par le système et convient au stockage des fruits, des légumes, des salades, etc.



### Remarque :

- ▶ Ne retirez pas les couvercles en plastique à l'intérieur des deux zones. Ils maintiennent l'humidité.
- ▶ Les fruits sensibles au froid comme l'ananas, l'avocat, les bananes, les pamplemousses et les légumes tels que les pommes de terre, les aubergines, les haricots, les concombres, les courgettes, les tomates et le fromage ne doivent pas être conservés dans ces deux tiroirs.



## Balconnets de porte amovibles

Les balconnets de porte peuvent être retirés pour le nettoyage :

Placez les mains de chaque côté du balconnet, soulevez-le (1) et tirez-le (2).

Pour insérer le balconnet de porte, vous devez suivre les étapes ci-dessus dans l'ordre inverse.

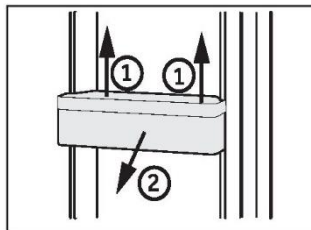

## Tiroir amovible du congélateur

Pour retirer le tiroir, sortez-le au maximum (1), soulevez-le et retirez-le (2).

Pour introduire le tiroir, vous devez effectuer les étapes ci-dessus dans l'ordre inverse.

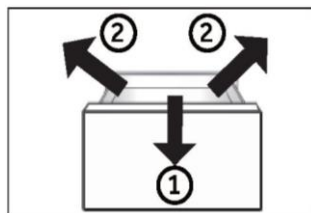

## OPTION : Indicateur de température OK

L'indicateur de température OK peut être utilisé pour déterminer des températures inférieures à +4 °C. Réduisez progressivement la température si le signe n'indique pas « OK ».

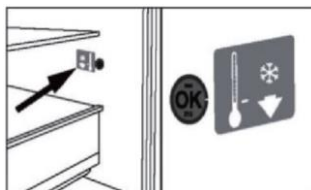

## Lumière

La lumière intérieure LED s'allume lorsque la porte est ouverte et elle s'éteint automatiquement si la porte reste ouverte pendant plus de 7 minutes. Le fonctionnement des lampes n'est affecté par aucun des autres réglages de l'appareil.



## Conseils d'économie d'énergie

- ▶ Assurez-vous que l'appareil est bien ventilé (voir INSTALLATION).
- ▶ N'installez pas l'appareil en plein soleil ou à proximité de sources de chaleur (par ex. cuisinières, chauffages).
- ▶ Évitez une température inutilement basse dans l'appareil. Plus vous réglez bas la température de l'appareil, plus la consommation d'énergie augmente.
- ▶ Des fonctions comme Super-Freeze consomment plus d'énergie.
- ▶ Laissez les aliments chauds refroidir avant de les mettre dans l'appareil.
- ▶ Ouvrez la porte de l'appareil le moins souvent et le plus rapidement possible.
- ▶ Ne remplissez pas trop l'appareil pour éviter de bloquer la circulation de l'air.
- ▶ Évitez l'air dans l'emballage des aliments.
- ▶ Gardez les joints de la porte propres afin que la porte se ferme toujours correctement.
- ▶ Décongelez les aliments surgelés dans le compartiment de rangement du réfrigérateur.
- ▶ La configuration la plus économe en énergie exige que l'appareil conserve les tiroirs, la boîte de rangement et les clayettes en parfait état, et les aliments doivent être placés le plus loin possible des orifices de sortie de la conduite d'air.



## AVERTISSEMENT !

Débranchez l'appareil de l'alimentation électrique avant de le nettoyer.

## Nettoyage

Nettoyez l'appareil lorsqu'il n'y a qu'un peu de nourriture ou qu'il n'y a pas de nourriture à l'intérieur.

L'appareil doit être nettoyé toutes les quatre semaines pour un bon entretien et pour éviter les mauvaises odeurs des aliments conservés à l'intérieur.



## AVERTISSEMENT !

- ▶ Ne nettoyez pas l'appareil à l'aide de brosses dures, de brosses métalliques, de détergents en poudre, d'essence, d'acétate d'amyle, d'acétone et de solutions organiques similaires, d'acides ou de solutions alcalines. Nettoyez-le avec un détergent spécial pour réfrigérateur afin d'éviter de l'endommager.
- ▶ Ne pulvérisez pas et ne rincez pas l'appareil pendant le nettoyage.
- ▶ N'utilisez pas de jet d'eau ou de vapeur pour nettoyer l'appareil.
- ▶ Ne nettoyez pas les clayettes froides en verre à l'eau chaude. Un changement soudain de température peut casser le verre.
- ▶ Ne touchez pas la surface intérieure du compartiment de l'appareil, en particulier avec les mains mouillées, car vos mains peuvent geler sur la surface.
- ▶ En cas de réchauffement, vérifiez l'état des produits surgelés.



- ▶ Gardez toujours le joint de la porte propre.
  - ▶ Nettoyez l'intérieur et le bâti de l'appareil à l'aide d'une éponge imbibée d'eau tiède et de détergent neutre.
1. Veuillez frotter l'intérieur et l'extérieur du réfrigérateur, y compris le joint de porte, le porte-bouteille, les clayettes en verre, les boîtes, etc., avec un torchon doux ou une éponge imbibée d'eau chaude (vous pouvez ajouter un détergent neutre dans l'eau chaude).

2. S'il y a du liquide renversé, retirez toutes les parties contaminées, rincez-les directement sous l'eau du robinet, séchez-les et remettez-les dans le réfrigérateur.
  3. S'il y a de la crème (par exemple de la crème, de la crème glacée qui fond), retirez toutes les parties contaminées, placez-les dans de l'eau chaude à 40 °C pendant un certain temps, puis rincez-les à l'eau courante, séchez-les et remettez-les dans le réfrigérateur.
  4. Si une petite pièce ou un élément reste coincé à l'intérieur du réfrigérateur (entre les clayettes ou les tiroirs), utilisez une petite brosse souple pour l'éliminer. Si vous ne pouvez pas atteindre la pièce, veuillez contacter le service clientèle Haier
- ▶ Rincez et séchez avec un chiffon doux.
  - ▶ Ne nettoyez aucune des parties de l'appareil au lave-vaisselle.
  - ▶ Attendez au moins 5 minutes avant de redémarrer l'appareil, car le démarrage fréquent risque d'endommager le compresseur.

## Dégivrage

Le dégivrage des compartiments réfrigérateur et congélateur se fait automatiquement ; aucune opération manuelle n'est nécessaire.

## Remplacement des lampes LED

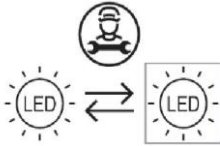

Source de lumière remplaçable (LED uniquement) par un professionnel

Ce produit contient une source de lumière appartenant à la classe d'efficacité énergétique G

compartiment	Tension	Puissance max.	Classe d'efficacité énergétique	Modèle
Réfrigérateur	CC 12 V	5 W	G	HCW58F18EHMP

## Non-utilisation pendant une période plus longue

Si l'appareil n'est pas utilisé pendant une période prolongée et que vous n'utiliserez pas uniquement la fonction Holiday ou la fonction Réfrigérateur éteint pour le réfrigérateur :

- ▶ Sortez les aliments.
- ▶ Débranchez le cordon d'alimentation.
- ▶ Videz et nettoyez le réservoir d'eau.
- ▶ Nettoyez l'appareil selon les instructions ci-dessus.
- ▶ Gardez les portes ouvertes pour éviter la formation de mauvaises odeurs à l'intérieur.



### Remarque

N'éteignez l'appareil que si cela est strictement nécessaire.

## Déplacement de l'appareil

1. Retirez tous les aliments et débranchez l'appareil.
2. Fixez les clayettes et les autres parties mobiles dans le réfrigérateur et dans le congélateur avec du ruban adhésif.
3. N'inclinez pas le réfrigérateur à plus de 45° pour éviter d'endommager le système de réfrigération.



### AVERTISSEMENT !

- ▶ Ne soulevez pas l'appareil par ses poignées.
- ▶ Ne placez jamais l'appareil à l'horizontale sur le sol.

## Nettoyage du bac à glaçons

1. Désactivez la fonction de la machine à glaçons via le panneau d'affichage, tenez la poignée de la machine à glaçons et tirez-la avec force.
2. Retirez l'ensemble de la machine à glaçons du réfrigérateur et retournez la machine à glaçons, de sorte que le bac à glaçons soit visible.
3. Tirez l'attache de forme ovale sur le bac à glaçons dans le sens de la flèche 1. Inclinez le bac à glaçons vers le haut et tirez-le dans le sens de la flèche 2.

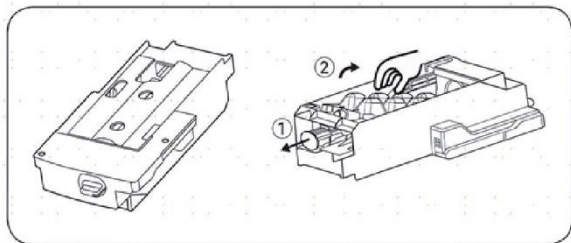

4. Après avoir nettoyé le bac, remettez-le en place, puis enfoncez fermement la machine à glaçons, fermez le tiroir du congélateur et mettez en marche la fonction machine à glaçons via le panneau d'affichage.

## Précautions d'utilisation de la machine à glaçons

Pour les appareils récemment installés, vous devez attendre 24 heures. Cela permettra au compartiment congélateur de refroidir, afin de pouvoir fabriquer de la glace.

- La machine à glaçons fabrique 8 glaçons à chaque fois, mais la quantité spécifique de glaçons dépend de la température intérieure, de la fréquence d'ouverture des portes, de la pression de l'eau, de la température du compartiment congélateur, etc.
- Pour s'assurer que le bac à glaçons est rempli de glaçons, il faut le tirer fréquemment pour que les glaçons soient répartis de manière homogène.
- Il est normal que certains glaçons s'agglomèrent pendant le retrait.
- Lorsque le compartiment congélateur atteint ou est en-dessous de  $-8^{\circ}\text{C}$ , la machine à glaçons commence à fabriquer des glaçons (si vous commencez à utiliser la machine à glaçons, ou si elle n'a pas été utilisée pour fabriquer des glaçons depuis longtemps, vous devez jeter les premiers glaçons, afin que les impuretés dans la conduite d'eau soient éliminées).
- La machine à glaçons doit être installée dans le réfrigérateur par une agence de service autorisée.
- N'exposez JAMAIS la conduite d'eau à des températures inférieures à  $0^{\circ}\text{C}$  pour éviter le gel.
- Vérifiez l'étanchéité du tube en le rinçant à l'eau jusqu'à ce que l'eau soit claire.
- Après avoir installé l'appareil à l'endroit de votre choix, veillez à ce que le tuyau d'eau soit disposé de manière à ne pas être endommagé par des coudes et des plis et à ce qu'il soit éloigné de toute source de chaleur.
- Une fois que la température à l'intérieur du congélateur est de  $-8^{\circ}\text{C}$ , la production de glaçons commence.

- NE TOUCHEZ PAS la sortie des glaçons avec vos mains ou tout autre instrument pour éviter toute blessure ou tout dommage.
- N'ajoutez PAS d'eau manuellement - il s'agit d'un système d'eau automatique. Si la machine à glaçons est allumée mais que l'appareil n'est pas relié à l'eau, la machine à glaçons ne fonctionnera pas.

### **Si vous entendez occasionnellement des bruits inhabituels dans le réfrigérateur**

Il se peut que vous entendiez parfois des bruits de craquement, mais il s'agit de bruits normaux émis pendant la fabrication des glaçons, ne vous inquiétez donc pas.

### **Si vous n'utilisez pas souvent des glaçons**

Les « vieux » glaçons deviendront troubles et n'auront pas un goût frais ; par conséquent, veuillez nettoyer régulièrement le bac à glaçons et le laver à l'eau chaude. Avant de remplacer le bac à glaçons, veillez à le refroidir, sinon les glaçons colleront aux autres parties de la machine à glaçons et affecteront la fonction de fabrication des glaçons.

### **Si la machine à glaçons du compartiment congélateur n'est pas utilisée pendant une période prolongée**

En cas de non-utilisation prolongée, veuillez retirer la machine à glaçons automatique et les glaçons résiduels dans le compartiment de stockage des glaçons, laver le bac à glaçons et le compartiment de stockage des glaçons à l'eau chaude, les essuyer avec une serviette propre et les placer ailleurs afin d'augmenter l'espace de stockage. Le réservoir d'eau doit être retiré, toute l'eau résiduelle doit être vidée.

### **Si la machine à glaçons du compartiment congélateur n'est pas utilisée pendant une période prolongée**

La capacité de fabrication de glaçons est de 0,8 kg/24 heures (ce chiffre correspond au résultat du test effectué en laboratoire à une température ambiante de 25 °C). Pendant l'utilisation quotidienne de l'appareil, en raison des différences de température ambiante et de pression d'eau, la capacité de production de glaçons peut varier légèrement.

Ne stockez pas les glaçons produits lors de la première fournée de glaçons après la mise en marche de l'appareil, ou après une pause prolongée. Jetez ces glaçons.

Pour permettre au bac à glaçons de se remplir au maximum de sa capacité, vous devrez régulièrement réorganiser les glaçons manuellement.

Certains glaçons peuvent se coller les uns aux autres lorsqu'ils sont déposés dans le bac de stockage - vous devrez les séparer pour permettre une utilisation maximale du bac à glaçons.

Jetez les premières fournées de glaçons si vous en faites pour la première fois ou si vous n'en avez pas fait depuis longtemps.

Si les glaçons deviennent plus petits, cela peut suggérer que le filtre est bloqué par les impuretés.

Vous pouvez résoudre de nombreux problèmes vous-même sans expertise spécifique. En cas de problème, veuillez vérifier toutes les possibilités indiquées et suivre les instructions ci-dessous avant de contacter un service clientèle. Reportez-vous au paragraphe SERVICE CLIENTÈLE.



## AVERTISSEMENT !

- ▶ Avant l'entretien, désactivez l'appareil et débranchez la fiche secteur de la prise secteur.
- ▶ L'équipement électrique ne doit être entretenu que par des experts en électricité qualifiés, car des réparations inappropriées peuvent causer des dommages consécutifs considérables.
- ▶ Une alimentation endommagée ne devrait être remplacée que par le fabricant, son agent de maintenance ou des personnes avec une qualification similaire de manière à éviter tout danger.

Problème	Cause possible	Solution possible
Le compresseur ne fonctionne pas.	<ul style="list-style-type: none"> <li>• La fiche secteur n'est pas branchée dans la prise secteur.</li> <li>• L'appareil est en cours de dégivrage</li> </ul>	<ul style="list-style-type: none"> <li>• Branchez la fiche secteur.</li> <li>• C'est normal pour un dégivrage automatique</li> </ul>
L'appareil fonctionne fréquemment ou fonctionne trop longtemps.	<ul style="list-style-type: none"> <li>• La température intérieure ou extérieure est trop élevée.</li> <li>• L'appareil a été hors tension pendant un certain temps.</li> <li>• Une porte de l'appareil n'est pas bien fermée.</li> <li>• La porte a été ouverte trop fréquemment ou trop longtemps.</li> <li>• Le réglage de la température du compartiment congélateur est trop bas.</li> <li>• Le joint de la porte est sale, usé, fissuré ou ne correspond pas.</li> <li>• La circulation de l'air requise n'est pas garantie.</li> </ul>	<ul style="list-style-type: none"> <li>• Dans ce cas, il est normal que l'appareil fonctionne plus longtemps.</li> <li>• Normalement, il faut 8 à 12 heures pour que l'appareil refroidisse complètement.</li> <li>• Fermez la porte/le tiroir et assurez-vous que l'appareil est situé sur un sol à niveau et qu'il n'y a pas d'aliment ou de récipient bloquant la porte.</li> <li>• N'ouvrez pas trop souvent la porte/le tiroir.</li> <li>• Réglez une température plus élevée jusqu'à l'obtention d'une température satisfaisante dans le réfrigérateur. Il faut 24 heures pour que la température du réfrigérateur devienne stable.</li> <li>• Nettoyez le joint de la porte/du tiroir ou faites-le remplacer par le service clientèle.</li> <li>• Assurez une ventilation adéquate.</li> </ul>
L'intérieur du réfrigérateur est sale et/ou sent.	<ul style="list-style-type: none"> <li>• L'intérieur du réfrigérateur a besoin d'être nettoyé.</li> <li>• Des aliments à forte odeur sont conservés au réfrigérateur.</li> </ul>	<ul style="list-style-type: none"> <li>• Nettoyez l'intérieur du réfrigérateur.</li> <li>• Enveloppez soigneusement les aliments.</li> </ul>



<p>Il ne fait pas suffisamment froid à l'intérieur de l'appareil.</p>	<ul style="list-style-type: none"> <li>• La température réglée est trop élevée.</li> <li>• Des produits trop chauds ont été stockés.</li> <li>• Trop d'aliments ont été mis à l'intérieur en même temps.</li> <li>• Les aliments sont trop proches les uns des autres.</li> <li>• Une porte / un tiroir de l'appareil n'est pas bien fermé(e).</li> <li>• La porte / le tiroir a été ouvert(e) trop fréquemment ou trop longtemps.</li> </ul>	<ul style="list-style-type: none"> <li>• Réinitialisez la température.</li> <li>• Laissez toujours refroidir les aliments avant de les mettre à l'intérieur.</li> <li>• Conservez toujours de petites quantités d'aliments.</li> <li>• Laissez de la place entre plusieurs aliments pour permettre la circulation de l'air.</li> <li>• Fermez la porte / le tiroir.</li> <li>• N'ouvrez pas trop souvent la porte/le tiroir.</li> </ul>
<p>Il fait trop froid à l'intérieur de l'appareil.</p>	<ul style="list-style-type: none"> <li>• La température réglée est trop basse.</li> <li>• La fonction Super-Frz/Super-Cool est activée ou fonctionne trop longtemps.</li> </ul>	<ul style="list-style-type: none"> <li>• Réinitialisez la température.</li> <li>• Éteignez la fonction Super-Frz/Super-Cool</li> </ul>
<p>Formation d'humidité à l'intérieur du compartiment réfrigérateur.</p>	<ul style="list-style-type: none"> <li>• Le climat est trop chaud et trop humide.</li> <li>• Une porte / un tiroir de l'appareil n'est pas bien fermé(e).</li> <li>• La porte / le tiroir a été ouvert(e) trop fréquemment ou trop longtemps.</li> <li>• Les récipients contenant des aliments ou des liquides sont laissés ouverts.</li> </ul>	<ul style="list-style-type: none"> <li>• Augmentez la température.</li> <li>• Fermez la porte / le tiroir.</li> <li>• N'ouvrez pas trop souvent la porte/le tiroir.</li> <li>• Laissez refroidir les aliments chauds à température ambiante et couvrez les aliments et les liquides.</li> </ul>
<p>L'humidité s'accumule sur le réfrigérateur à l'extérieur de la surface ou entre les portes / la porte et le tiroir.</p>	<ul style="list-style-type: none"> <li>• Le climat est trop chaud et trop humide.</li> <li>• La porte n'est pas fermée hermétiquement. L'air froid de l'appareil et l'air chaud à l'extérieur de celui-ci se condense.</li> </ul>	<ul style="list-style-type: none"> <li>• C'est normal dans un climat humide et cela va changer lorsque l'humidité diminuera.</li> <li>• Assurez-vous que la porte / le tiroir est bien fermé(e).</li> </ul>
<p>Glace dure et givre dans le compartiment congélateur.</p>	<ul style="list-style-type: none"> <li>• Les produits n'ont pas été correctement emballés.</li> <li>• Une porte / un tiroir de l'appareil n'est pas bien fermé(e).</li> <li>• La porte / le tiroir a été ouvert(e) trop fréquemment ou trop longtemps.</li> <li>• Le joint de la porte / du tiroir est sale, usé, fissuré ou ne correspond pas.</li> <li>• Quelque chose à l'intérieur empêche la porte / le tiroir de se fermer correctement.</li> </ul>	<ul style="list-style-type: none"> <li>• Emballez toujours bien les produits.</li> <li>• Fermez la porte / le tiroir.</li> <li>• N'ouvrez pas trop souvent la porte/le tiroir.</li> <li>• Nettoyez le joint de la porte / du tiroir ou remplacez-les par des joints neufs.</li> <li>• Repositionnez les clayettes, les balconnets de porte ou les récipients à l'intérieur pour permettre à la porte / au tiroir de se fermer.</li> </ul>

Les côtés de l'appareil et de la bande de la porte se réchauffent.	<ul style="list-style-type: none"> <li>-</li> </ul>	<ul style="list-style-type: none"> <li>Cela est normal.</li> </ul>
L'appareil émet des sons anormaux.	<ul style="list-style-type: none"> <li>L'appareil n'est pas situé sur un sol plan.</li> <li>L'appareil touche un objet situé à proximité.</li> </ul>	<ul style="list-style-type: none"> <li>Réglez le pied pour mettre l'appareil à niveau.</li> <li>Retirez les objets autour de l'appareil.</li> </ul>
Un léger son doit être entendu comme celui de l'eau courante.	<ul style="list-style-type: none"> <li>-</li> </ul>	<ul style="list-style-type: none"> <li>Cela est normal.</li> </ul>
Un bip d'alarme retentit.	<ul style="list-style-type: none"> <li>La porte du compartiment de rangement du réfrigérateur est ouverte.</li> </ul>	<ul style="list-style-type: none"> <li>Fermez la porte.</li> </ul>
Vous entendrez un petit hum.	<ul style="list-style-type: none"> <li>Le système anti-condensation fonctionne.</li> </ul>	<ul style="list-style-type: none"> <li>Cela empêche la condensation et est normal.</li> </ul>
Le système d'éclairage ou de refroidissement à l'intérieur ne fonctionne pas.	<ul style="list-style-type: none"> <li>La fiche secteur n'est pas branchée dans la prise secteur.</li> <li>L'alimentation n'est pas intacte.</li> <li>La lampe LED est hors service.</li> </ul>	<ul style="list-style-type: none"> <li>Branchez la fiche secteur.</li> <li>Vérifiez l'alimentation électrique de la pièce. Appelez la société d'électricité locale !</li> <li>Veillez appeler le service technique pour faire changer la lampe.</li> </ul>

Pour contacter l'assistance technique, visitez notre site web : <https://corporate.haier-europe.com/en/>

Dans la rubrique « site web », choisissez la marque de votre produit et votre pays. Vous serez redirigé vers le site web spécifique où vous trouverez le numéro de téléphone et le formulaire pour contacter l'assistance technique.

## Coupage de courant

En cas de coupure de courant, les aliments devraient rester froids en toute sécurité pendant 5 heures environ. Suivez ces conseils pendant une coupure de courant prolongée, en particulier en été :

- ▶ Ouvrez la porte / le tiroir le moins possible.
- ▶ Ne mettez pas d'aliments supplémentaires dans l'appareil pendant une coupure de courant.
- ▶ Si un préavis de coupure de courant est donné et que la durée de la coupure est supérieure à 5 heures, préparez des glaçons et placez-les dans un récipient en haut du compartiment réfrigérateur.
- ▶ Une inspection des produits est requise immédiatement après la coupure de courant.
- ▶ Étant donné que la température du réfrigérateur augmentera lors d'une coupure de courant ou d'une autre panne, la durée de conservation et la qualité alimentaire des aliments seront réduites. Tout aliment décongelé doit être consommé ou cuit et recongelé (le cas échéant) peu de temps après afin de prévenir les risques pour la santé.

## Fonction mémoire pendant la coupure de courant

Lorsque le courant revient, l'appareil continue à fonctionner avec les réglages réglés avant la panne de courant.

## Déballage



### AVERTISSEMENT !

- ▶ L'appareil est lourd. Manipulez-le toujours avec au moins deux personnes.
- ▶ Conservez tous les emballages hors de la portée des enfants, puis jetez-les d'une manière respectueuse de l'environnement.
- ▶ Sortez l'appareil de l'emballage.
- ▶ Retirez tous les matériaux d'emballage.

### Conditions environnementales

La température ambiante doit toujours être comprise entre 10 °C et 38 °C, car elle peut influencer sur la température à l'intérieur de l'appareil et sa consommation d'énergie. N'installez pas l'appareil à proximité d'autres appareils générant de la chaleur (fours, réfrigérateurs) sans isolation.

### Espace requis

Espace requis lorsque la porte est ouverte :

W1 = 1076 mm

W2 = 1 360 mm

D1 = 628 mm

D2 = 1064 mm

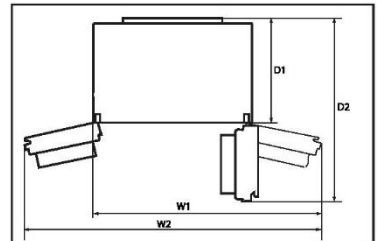

### Coupe transversale de ventilation

Pour obtenir une ventilation suffisante de l'appareil pour des raisons de sécurité, il convient de respecter les informations relatives aux coupes transversales de ventilation requises.

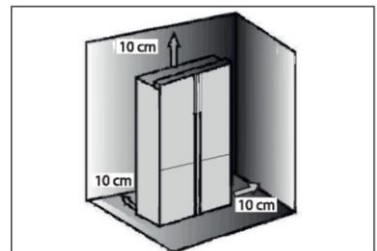

### Alignement de l'appareil

L'appareil doit être placé sur une surface plane et solide.

1. Inclinez le réfrigérateur légèrement vers l'arrière.
2. Réglez les pieds au niveau souhaité.

Assurez-vous que la distance entre le mur et le côté de la charnière est d'au moins 10 cm pour que la porte s'ouvre correctement.

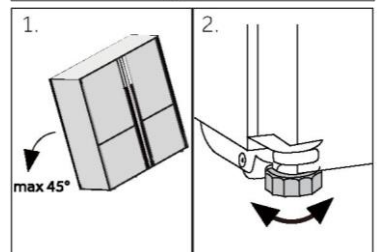

### Remarque :

Pour un appareil en pose libre : cet appareil de réfrigération n'est pas destiné à être utilisé comme un appareil encastré

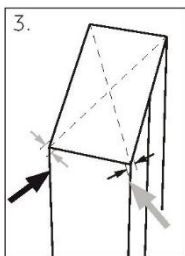

1. La stabilité peut être vérifiée en alternant les diagonales. Le léger flottement doit être le même dans les deux directions. Dans le cas contraire, le cadre peut se déformer ; cela se traduit par des fuites au niveau des joints de la porte. Une faible tendance vers l'arrière facilite la fermeture des portes.

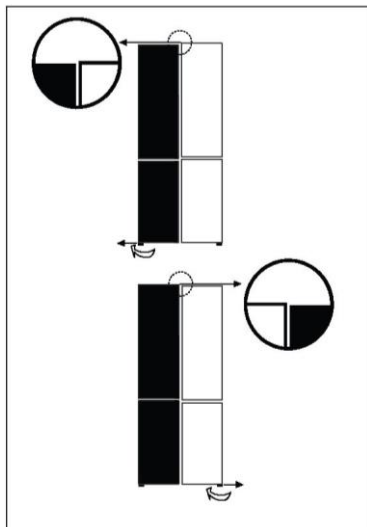

## Réglage fin des portes

Si les portes ne se retrouvent pas au même niveau, vous pouvez y remédier de la manière suivante :

### En utilisant un pied réglable

Faites tourner le pied réglable selon le sens de la flèche pour faire tourner le pied vers le haut ou vers le bas. Contactez le service après-vente si nécessaire.

## **i** Remarque :

Dans l'utilisation future du réfrigérateur, les portes peuvent se retrouver désalignées à cause du poids des aliments stockés. Veuillez ensuite les ajuster selon les méthodes ci-dessus.

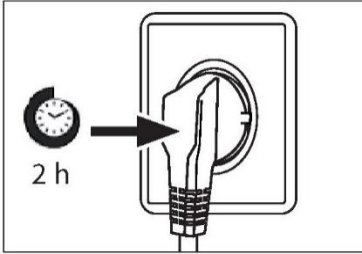

### Temps d'attente

L'huile de lubrification sans entretien se trouve dans la capsule du compresseur. Cette huile peut passer par le système fermé de tuyauterie pendant le transport incliné. Avant de brancher l'appareil sur l'alimentation électrique, attendez au moins 2 heures afin que l'huile revienne dans la capsule.

### Branchement électrique

#### Avant chaque branchement, vérifiez si :

- ▶ l'alimentation, la prise et le fusible sont adaptés à la plaque signalétique.
- ▶ la prise de courant est mise à la terre et sans multiprise ni rallonge.
- ▶ la fiche d'alimentation et la prise sont adaptées l'une à l'autre.

Branchez la fiche sur une prise domestique correctement installée.



### AVERTISSEMENT !

Pour éviter tout risque, un câble d'alimentation endommagé doit être remplacé par le service à la clientèle (voir carte de garantie).

### Ice and Water

Votre réfrigérateur Ice and Water ou Automatic Ice doit être installé par un plombier qualifié ou un technicien d'entretien formé par Haier, car des erreurs de plomberie pourraient entraîner des fuites d'eau.

Haier appliances ne saurait être tenue pour responsable des dommages (y compris les dégâts des eaux) causés par une installation ou une plomberie défectueuses.



## AVERTISSEMENT !

- ▶ Ne le raccordez qu'à l'alimentation en eau potable. Le filtre à eau filtre uniquement les impuretés dans l'eau et rend les glaçons propres et hygiéniques. Il ne peut stériliser ou détruire des germes ou d'autres substances nocives.
- ▶ Une pression d'eau trop élevée dans le tuyau peut endommager l'appareil. Installez un réducteur de pression lorsque la pression de l'eau dans le tuyau dépasse 0,6 MPa.
- ▶ Avant le raccordement, vérifiez si l'eau est propre et claire.



## Remarque : Raccordement de l'eau

- ▶ La pression de l'eau froide doit être de 0,15-0,6 MPa.
- ▶ La longueur maximale autorisée du tuyau d'eau est de 8 mètres. Les tuyaux plus longs affecteront les glaçons et la teneur en eau froide.
- ▶ La température ambiante doit être de 0 °C au minimum.
- ▶ Tenez le tuyau d'eau loin des sources de chaleur.

1. Raccordez l'extrémité du tuyau (B2) à l'un des adaptateurs « D » qui s'adapte à l'arrivée d'eau.
2. Raccordez l'extrémité de B1 à la vanne à l'arrière de l'appareil.
3. Ouvrez le robinet d'eau pour vérifier si le système ne fuit pas et faites circuler de l'eau dans le tuyau.

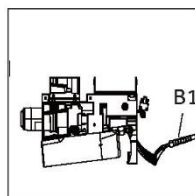
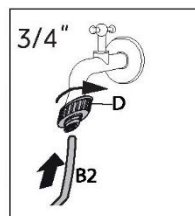

## AVERTISSEMENT !

- ▶ Assurez-vous toujours que les raccordements sont bien serrés, secs et sans fuite !
- ▶ Veillez à ce que le tuyau ne soit jamais écrasé, plié ou tordu

## Fiche du produit selon la réglementation UE n° 2019/2016

Marque	Haier
Nom du modèle / identifiant	HCW58F18EHMP
Catégorie du modèle	Réfrigérateur-congélateur
Classe d'efficacité énergétique	E
Consommation d'énergie annuelle (kWh/an)(1)	293
Volume total (L)	504
Volume du réfrigérateur (L)	319
Volume du congélateur (L)	86
Volume du compartiment à température variable (L)	99
Nombre d'étoiles	
Température des autres compartiments > 14 °C	Non applicable
Système sans givre	Oui
Capacité de congélation (kg/24h)	6
Classe climatique (2)	SN-N-ST
Classe d'émission de bruit et émissions acoustiques dans l'air (db(A) re 1pW)	C(38)
Temps de montée en température (h)	9
Capacité de fabrication de glaçons	0,8 kg/24h
Type d'appareil	Autonome
Autres	-

Explications :

- Oui, fonction présente

(1) Sur la base des résultats de l'essai de conformité aux normes pendant plus de 24 heures. La consommation réelle dépend de l'utilisation et de l'emplacement de l'appareil.

(2) Classe climatique SN : cet appareil est destiné à être utilisé à une température ambiante comprise entre +10 °C et +32 °C

Classe climatique N : cet appareil est destiné à être utilisé à une température ambiante comprise entre +16 °C et +32 °C

Classe climatique ST : cet appareil est destiné à être utilisé à une température ambiante comprise entre +16 °C et +38 °C

Classe climatique T : cet appareil est destiné à être utilisé à une température ambiante comprise entre +16 °C et +43 °C

## Données techniques supplémentaires

Tension / Fréquence	220-240 V ~ / 50 Hz
Courant d'entrée (A)	1,5
Fusible principal (A)	16
Réfrigérant	R600a
Dimensions (H/L/P en mm)	1775 / 830 / 705



Nous recommandons notre service clientèle Haier et l'utilisation de pièces détachées d'origine.

Si vous rencontrez un problème avec votre appareil, veuillez d'abord consulter le paragraphe DÉPANNAGE.

Si vous ne trouvez pas de solution, veuillez contacter

- ▶ votre revendeur local ou
- ▶ notre centre de service d'appel européen (voir les numéros de téléphone ci-dessous) ou
- ▶ l'espace Service & Assistance à l'adresse [www.haier.com](http://www.haier.com) où vous pouvez activer la demande
- ▶ de service et trouver également les FAQ.

Pour contacter notre Service, assurez-vous que vous disposez des données suivantes. Les informations se trouvent sur la plaque signalétique.

Modèle \_\_\_\_\_

N° de série \_\_\_\_\_

Vérifiez également la carte de garantie fournie avec le produit en cas de garantie.

Centre de service d'appel européen		
Pays*	Numéro de téléphone	Coûts
<b>Haier Italy (IT)</b>	199 100 912	
<b>Haier Spain (ES)</b>	902 509 123	
<b>Haier Germany (DE)</b>	0180 5 39 39 99	<ul style="list-style-type: none"> <li>• 14 centimes/min ligne fixe</li> <li>• max 42 centimes/min mobile</li> </ul>
<b>Haier Austria (AT)</b>	0820 001 205	<ul style="list-style-type: none"> <li>• 14,53 centimes/min ligne fixe</li> <li>• max 20 centimes/min pour tous les autres</li> </ul>
<b>Haier United Kingdom (UK)</b>	0333 003 8122	
<b>Haier France (FR)</b>	0980 406 409	

\* Pour d'autres pays, veuillez vous référer à [www.haier.com](http://www.haier.com)

Haier Europe Trading S.r.l

Filiale Royaume-Uni

Westgate House, Westgate, Ealing

Londres, W5 1YY

\*Durée de la garantie de l'appareil de réfrigération :

La garantie minimale est : 2 ans pour les pays de l'UE, 3 ans pour la Turquie, 1 an pour le Royaume-Uni, 1 an pour la Russie, 3 ans pour la Suède, 2 ans pour la Serbie, 5 ans pour la Norvège, 1 an pour le Maroc, 6 mois pour l'Algérie, aucune garantie légale pour la Tunisie.

\*La période des pièces détachées pour la réparation de l'appareil :

Les thermostats, les capteurs de température, les circuits imprimés et les sources de lumière sont disponibles pendant une période minimale de sept ans après la mise sur le marché de la dernière unité du modèle.

Poignées de porte, charnières de porte, bacs et paniers pendant une période minimale de sept ans et joints de porte pendant une période minimale de 10 ans, après la mise sur le marché de la dernière unité du modèle.

\*Pour plus d'informations sur le produit, consultez <https://eprel.ec.europa.eu/> ou scannez le code QR sur l'étiquette énergétique fournie avec l'appareil.



Haier Smart Home Co., Ltd.  
No.1 Haier Road, Haier Industry Park, Hi-Tech Zone,  
266103 Qingdao, Shandong, Chine  
FABRIQUÉ EN CHINE

**Haier**



0060535246



Felhasználói kézikönyv

Hűtő-fagyasztó  
HCW58F18EHMP

HU

**Haier**

## Köszönjük, hogy Haier terméket vásárolt.

A készülék használata előtt olvassa el figyelmesen ezeket az utasításokat. Az utasítások fontos információkat tartalmaznak, amelyek segítenek abban, hogy a lehető legtöbbet hozza ki a készülékből, és szavatolják a biztonságos és megfelelő telepítést, használatot és karbantartást.

Tartsa ezt a kézikönyvet könnyen elérhető helyen, hogy bármikor fellapozhassa a készülék biztonságos és megfelelő használatához.

Ha eladja a készüléket, elajándékozza, vagy a lakásban hagyja költözkor, győződjön meg arról, hogy ezt a kézikönyvet is átadja, hogy az új tulajdonos megismerhesse a készüléket és a biztonsági figyelmeztetéseket.



### Jelmagyarázat

#### Figyelmeztetés - Fontos biztonsági információk

Általános információk és tippek

Környezetvédelmi információk

### Ártalmatlanítás



Járuljon hozzá a környezet és az emberi egészség védelméhez. Az újrahasznosítás érdekében a csomagolást a megfelelő hulladéktárolóba selejtezze ki. Járuljon hozzá az elektromos és elektronikus berendezések hulladékainak az újrahasznosításához. Ne a háztartási hulladékkal együtt dobja ki az ezzel a szimbólummal jelölt készülékeket. Vigye vissza a terméket a helyi újrahasznosító létesítménybe, vagy vegye fel a kapcsolatot a helyi hivatallal.



## FIGYELMEZTETÉS!

### Sérülés vagy fulladás veszélye!

A hűtőközegeket és a gázokat szakszerűen kell ártalmatlanítani. Győződjön meg a hűtőkör csövének a sértetlenségéről, mielőtt megfelelően ártalmatlanítaná. Válassza le a készüléket a hálózati tápellátásról. Vágja el a hálózati kábelt és selejtezze ki. Távolítsa el a tálcákat és fiókokat, valamint az ajtóreteszt és a tömitéseket, hogy megakadályozza a gyermekek és háziállatok bezáródását a készülékbe.

Biztonsági információk .....	4
Termékleírás .....	11
Vezérlőpult .....	12
Használat .....	13
Berendezés .....	30
Ápolás és tisztítás .....	34
Hibaelhárítás .....	38
Telepítés .....	41
Műszaki adatok.....	45
Ügyfélszolgálat.....	47

## Tartozékok

Ellenőrizze a tartozékokat és a szakirodalmat ennek a listának megfelelően:



Jéglapát



Vízvezeték



3 távtartó



Energia-  
címke



Jótállási jegy



Felhasználói  
kézikönyv  
„OK” matrica  
Felhasználói  
kézikönyv

Megjegyzés: Csak a HCW58F18EHMP modellhez

## A készülék első bekapcsolása előtt olvassa el a következő biztonsági tanácsokat:



### FIGYELMEZTETÉS!

#### Első használat előtt

- ▶ Győződjön meg arról, hogy szállítás során a termék nem sérült.
- ▶ Távolítsa el az összes csomagolóanyagot, és tartsa gyermekektől elzárva.
- ▶ A készülék telepítése előtt várjon legalább két órát a hűtőkör teljes hatékonyságának biztosítása érdekében.
- ▶ Mivel a készülék nehéz, mindig legalább két személy szükséges a kezeléséhez vagy mozgatásához.

#### Telepítés

- ▶ A készüléket jól szellőző helyre telepítse. Biztosítson legalább 10 cm-es helyet a készülék felett és körül.
- ▶ Soha ne helyezze a készüléket nedves területre vagy olyan helyre, ahol víz fröccsenhet rá. A vízfröccsenéseket és a foltokat törölje le és szárazra puha, tiszta törülközővel.
- ▶ Ne szerelje be a készüléket közvetlen napsugárzásnak kitett helyre vagy hőforrások (pl. kályhák, fűtőberendezések) közelébe.
- ▶ A méretének és felhasználásnak megfelelő helyre szerelje be és állítsa szintbe a készüléket.
- ▶ **FIGYELMEZTETÉS:** A berendezésen vagy a beépített szerkezetben a szellőzőnyílásokat ne takarja el.
- ▶ Bizonyosodjon meg arról, hogy az adattáblán olvasható elektromos jellemzők megfelelnek az elérhető tápellátás jellemzőinek. Ellenkező esetben forduljon villanyszerelőhöz.
- ▶ A készülék 220–240 V váltóáramú, 50 Hz-es tápellátást igényel. A rendellenes feszültség-ingadozás nyomán előfordulhat, hogy a készülék nem indul be, károsodhat a hőmérséklet-vezérlő vagy a kompresszor, illetve működés során rendellenes zaj jelentkezhet. Hasonló esetben szereljen fel automatikus feszültségszabályozót.
- ▶ Ne használjon többdugós adaptereket és hosszabbítókábeleket.
- ▶ **FIGYELMEZTETÉS:** Ne helyezzen több hordozható csatlakozót vagy hordozható tápegységet a berendezés mögé.
- ▶ **FIGYELMEZTETÉS:** A berendezés elhelyezésekor ellenőrizze, hogy a tápkábel nincs-e beszorulva vagy nem sérült-e.
- ▶ Ne lépjen a tápkábelre.



**FIGYELMEZTETÉS!**

- ▶ A tápegységhez külön földelt aljzatot használjon, amely könnyen hozzáférhető. A készülék mindenképpen földelésre szorul.
- ▶ **Csak az Egyesült Királyság esetén:** A készülék tápkábele 3 érintkezős (földeléses) dugasszal rendelkezik, amelyik szabványos 3 érintkezős (földeléses) aljzathoz illeszkedik. Soha ne vágja le vagy távolítsa el a harmadik érintkezőt (földelést). A készülék beszerelését követően a dugasznak hozzáférhetőnek kell maradnia.
- ▶ **FIGYELMEZTETÉS:** Ne okozza a hűtőközeg kör sérülését.  
**Napi használat**
- ▶ A berendezést 8 évnél idősebb gyermekek vagy csökkent fizikai, érzékszervi vagy mentális képességű, vagy tapasztalattal és ismerettel nem rendelkező személyek akkor használhatják, ha felügyelet alatt állnak vagy ha megfelelő utasításokkal látták el őket a berendezés biztonságos használatát illetően, és megértették a használatból eredő veszélyeket.
- ▶ Gyermekek nem játszhatnak a berendezéssel.
- ▶ A 3 és 8 év közötti gyermekek be- és kirakodhatják a hűtőkészülékeket, de tisztításukat és szerelésüket nem végezhetik.
- ▶ Tartsa távol a 3 évesnél fiatalabb gyermekeket a készüléktől, kivéve, ha biztosítja a folyamatos felügyeletet.
- ▶ A berendezés tisztítását és karbantartását gyermekek csak felügyelet alatt végezhetik.
- ▶ A készüléket úgy kell elhelyezni, hogy a csatlakozó hozzáférhető legyen.
- ▶ Ha városi gáz vagy más gyúlékony gáz szivárog a készülék közelében, zárja el a szivárgó gáz szelepét, nyissa ki az ajtókat és ablakokat, és ne húzza ki a hűtőszekrény/fagyasztó vagy más készülék tápkábelét.
- ▶ Vegye figyelembe, hogy a készülék 10 °C és 38 °C közötti környezeti hőmérsékletben való működésre készült. Előfordulhat, hogy a készülék nem működik megfelelően, ha hosszabb ideig a jelzett tartomány feletti vagy alatti hőmérsékleten üzemel.
- ▶ Ne helyezzen instabil cikkeket (nehéz tárgyakat, vízzel teli edényeket) a hűtőszekrény/fagyasztó tetejére, elkerülve így a személyi sérüléseket, amiket ezen tárgyak leesése vagy a vízzel való érintkezés nyomán bekövetkező áramütés okozhat.



## FIGYELMEZTETÉS!

- ▶ Ne húzza meg az ajtópolcokat. Az ajtó elferdülhet, kihúzhatja a helyéről a palacktartót, vagy a készülék felborulhat.
- ▶ Az ajtó nyitásához vagy becsukásához kizárólag a fogantyúkat használja. Az ajtó és a szekrény közötti rés nagyon szűk. Ne tegye a kezét ezekre a területekre, mivel becsípődhetnek az ujjai. Csak akkor nyissa ki vagy csukja be a hűtőszekrény/fagyasztó ajtaját, ha nem állnak gyermekek az ajtó mozgási tartományán belül.
- ▶ Az élelmiszerek szennyeződésének az elkerülése érdekében, kérjük, tartsa be a következő utasításokat:
  - ▶ – Ha hosszú ideig nyitva tartja az ajtót, a készülék rekeszeiben jelentősen megemelkedhet a hőmérséklet.
  - ▶ – Rendszeres időközönként tisztítsa meg az élelmiszerekkel érintkező felületeket, illetve a hozzáférhető vízvezető csatornákat.
  - ▶ – Tisztítsa meg a víztartályokat, amennyiben ezeket nem használta 48 óránál hosszabb ideje; öblítse át a vízellátáshoz csatlakoztatott vízrendszert, ha nem csapolt vizet legalább 5 napig.
  - ▶ – A nyers húst és halat megfelelő tartályokban tárolja a fagyasztón belül, hogy ne érintkezhessenek egyéb élelmiszerekkel, illetve levük ne csepeghessen egyéb élelmiszere.
  - ▶ – A kétcsillagos fagyasztott élelmiszerek rekeszei alkalmasak előfagyasztott élelmiszerek tárolására, fagylalt tárolására vagy készítésére, illetve jégkockák készítésére.
  - ▶ – Az egy-, két- és háromcsillagos rekeszek nem alkalmasak a friss élelmiszerek fagyasztásához.
  - ▶ – Ha a hűtőberendezést hosszú ideig üresen hagyja, kapcsolja ki, olvassa le, tisztítsa meg, szárítsa ki, illetve hagyja az ajtót nyitva, így megelőzve penész megjelenését a készülékben.
- ▶ Soha ne tároljon palackozott sört vagy italokat, folyadékokat palackokban vagy kannákban (magas alkoholtartalmú italok kivételével), különösen szénsavas italokat a fagyasztóban, mert ezek szétrobbannak fagyasztás közben.
- ▶ Ne tároljon robbanásveszélyes anyagokat, például gyúlékony hajtóanyagot tartalmazó aeroszolos palackot a berendezésben.

**FIGYELMEZTETÉS!**

- ▶ A készülékben ne tároljon gyógyszereket, baktériumokat vagy vegyszereket. Ez a készülék háztartási készülék. Nem javasoljuk olyan anyagok tárolását, amelyek szűk hőmérséklet-tartományban tárolhatók.
- ▶ Ellenőrizze az élelmiszer állapotát, ha a fagyasztóban felmelegedett a hőmérséklet.
- ▶ Ne állítson be szükségtelenül alacsony hőmérsékletet a hűtőrekeszben. Magas teljesítménybeállítások esetén mínusz fokok alakulhatnak ki. Figyelem: A palackok szétrobbanhatnak
- ▶ Ne nyúljon fagyott tárgyakhoz nedves kézzel (viseljen kesztyűt). Különösen ne egyen jeges nyalókát közvetlenül a fagyasztóból való kivétel után. Fennáll a fagysérülések vagy a hólyagok kialakulásának veszélye. **ELSŐSEGÉLYNYÚJTÁS:** tartsa a sérülést azonnal folyó hideg víz alá. Ne húzza el!
- ▶ Működés közben ne érintse meg a fagyasztórekesz belső felületét, különösen nedves kézzel, mert a keze a felülethez fagyhat.
- ▶ Áramszünet esetén vagy tisztítás előtt húzza ki a készüléket az alzatból. A készülék újraindítása előtt várjon legalább 7 percet, mivel a készülék gyakori indítása során károsodhat a kompresszor.
- ▶ **FIGYELMEZTETÉS:** Ne használjon elektromos berendezéseket a berendezés élelmiszer tároló rekeszében, kivéve a gyártó által jóváhagyott típust.

**Karbantartás / tisztítás**

- ▶ Gondoskodjon a gyermekek felügyeletéről, ha tisztítást vagy karbantartást végeznek.
- ▶ A rutinszerű karbantartás megkezdése előtt húzza ki a készüléket a villanyhálózatból. A készülék újraindítása előtt várjon legalább 5 percet, mivel a készülék gyakori indítása során károsodhat a kompresszor.
- ▶ A készülék aljzatból való leválasztásakor ne a kábelt, hanem a csatlakozódugót húzza.



## FIGYELMEZTETÉS!

- ▶ Ne tisztítsa a készüléket keménysörtés kefékkel, drótkefékkel, mosóporral, benzinnel, amil-acetáttal, acetonnal és hasonló szerves oldatokkal, valamint savas vagy lúgos oldatokkal. A károsodások elkerülése érdekében a hűtőszekrény/fagyasztó tisztítását speciális, adott célra kialakított tisztítószerrel végezze. Esetleg használjon meleg vizet és szóda-bikarbóna oldatot: körülbelül egy evőkanál szóda-bikarbónát adagoljon egy liter vízhez. Öblítse át alaposan vízzel, majd törölje szárazra. Ne használjon poralapú tisztítószert vagy egyéb súrolószert. Az eltávolítható alkatrészeket ne mossa mosogatógépben.
- ▶ Ne kaparja le a fagyot és a jeget éles tárgyakkal. A műanyag alkatrészek károsodásának elkerülése érdekében ne használjon spray-t, elektromos hevítő berendezést, például fűtőberendezést, hajszárítót, gőztisztítót vagy más hőforrást.
- ▶ **FIGYELMEZTETÉS:** A kiolvasztási folyamat felgyorsításához csak a gyártó által javasolt mechanikai berendezéseket vagy egyéb eszközöket használja.
- ▶ Ha a tápkábel megsérül, a veszély elkerülése érdekében cseréltesse ki a gyártóval, a gyártó szervizközpontjával vagy más szakemberrel.
- ▶ Ne tegyen kísérletet a készülék saját kezű javítására, szétszerelésére vagy módosítására. Javítás szükségessége esetén vegye fel a kapcsolatot az ügyfélszolgálatunkkal.
- ▶ Ha a világítószerelvények megsérülnek, a veszély elkerülése érdekében cseréltesse ki azokat a gyártóval, a gyártó szervizközpontjával vagy hasonlóan képzett szakemberrel.
- ▶ Évente legalább egyszer távolítsa el a port a készülék hátoldaláról, így elkerülve a tűzveszélyt, valamint a megnövekedett energiafogyasztást.
- ▶ Tisztítás közben ne permetezze vagy öblítse le a készüléket.
- ▶ Ne használjon vízpermetet vagy gőzt a készülék tisztításához.
- ▶ A hideg üvegpolicokat vagy üvegajtót ne tisztítsa forró vízzel. A hirtelen hőmérséklet-változás nyomán az üveg megrepedhet.
- ▶ Ha hosszabb ideig nem használja a készüléket, hagyja nyitva, hogy megakadályozza az állott és kellemetlen szagok kialakulását.

## Gázalapú hűtőközegre vonatkozó információk



### FIGYELMEZTETÉS!

A készülék gyúlékony IZOBUTÁN (R600a) hűtőközeget tartalmaz. Győződjön meg arról, hogy a hűtőközeg köre nem sérült meg szállítás vagy beszerelés közben. A szivárgó hűtőközeg szemsérülést okozhat, vagy belobbanhat. Sérülés esetén tartsa távol a tűzforrásokat, szellőztesse ki alaposan a helyiséget, **ne** csatlakoztassa, vagy húzza ki a készülék vagy egyéb készülék tápkábelét. Tájékoztassa az ügyfélszolgálatot.

Ha a hűtőközeg szembe kerül, akkor azonnal öblítse ki folyó víz alatt, és azonnal forduljon szemész szakorvoshoz.

**FIGYELMEZTETÉS:** A hűtőrendszerben nagy nyomás uralkodik. Ne tegyen kísérletet semmilyen beavatkozásra. Mivel a készülék gyúlékony hűtőközeget használ, kérjük, a készüléket szigorúan az utasításoknak megfelelően telepítse, kezelje és szervizelje, a készülék kiselejtezése tekintetében pedig vegye fel a kapcsolatot és lépjen kapcsolatba szakemberrel vagy a vevőszolgálat munkatársaival.



### FIGYELMEZTETÉS!

Jeges vizet biztosító hűtőszekrények esetén, kérjük, vegye figyelembe a következő figyelmeztetést:

Vízellátáshoz nem csatlakoztatható készülékek esetében:

**FIGYELMEZTETÉS:** kizárólag ivóvízzel töltsse fel.

Vízellátáshoz csatlakoztatható készülékek esetében:

**FIGYELMEZTETÉS:** csak ivóvízhálózathoz csatlakoztatható.

Ha meg szeretné tisztítani a vízrendszert, kérjük, olvassa el a felhasználói kézikönyvet. Bármilyen felmerülő kérdés esetén vegye fel a kapcsolatot a vevőszolgálattal.

## Rendeltetészerű használat

Ez a készülék élelmiszerek hűtésére és fagyasztására szolgál. Kizárólag háztartási és hasonló alkalmazásokra tervezték, mint például az üzletek, irodák és egyéb munkakörnyezetek személyzeti konyháinak területei; tanyasi házakban és szállodák, motelek és egyéb lakókönyezetben, valamint panziós és vendéglátóipari vállalkozásokban való használatra ügyfelek számára. Tervezéséből adódóan nem alkalmas kereskedelmi vagy ipari használatra. A készüléken változtatások vagy módosítások végrehajtása nem megengedett. A nem rendeltetészerű használat veszélyeket eredményezhet, illetve a szavatossági igények érvénytelenítésével járhat.

## Szabványok és irányelvek és

A termék megfelel az összes vonatkozó EK irányelvben meghatározott követelménynek, illetve a vonatkozó harmonizált szabványoknak, amelyek alapján megilleti a CE- és az UKCA-jelölés.

### VIGYÁZAT!

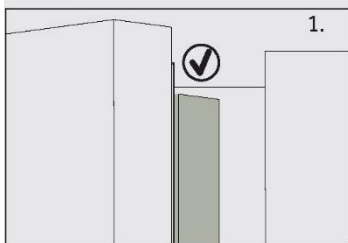

Amikor becsukja az ajtót, a hűtőszekrény bal oldali ajtaján a függőleges szalagnak belül be kell hajolnia.

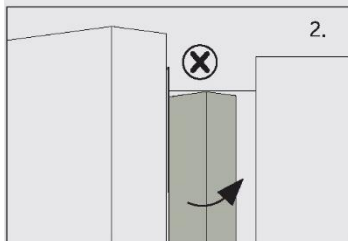

Ha megpróbálja becsukni a bal ajtót, és a függőleges ajtószalag nincs meghajolva (2), először hajlítsa meg, ellenkező esetben az ajtószalag a rögzítő tengelynek vagy a jobb ajtónak ütközik. Ez az ajtó csúszását vagy szivárgást eredményezhet.

A keretben található egy fűtőszál. A felület hőmérséklete egy kicsit emelkedni fog, ami normális, és nem befolyásolja a készülék működését.

## **i** Megjegyzés

A műszaki módosítások és különböző modellek miatt előfordulhat, hogy a kézikönyvben látható egyes ábrák eltérőek az Ön modelljéhez képest.

### Modell (HCW58F18EHMP)

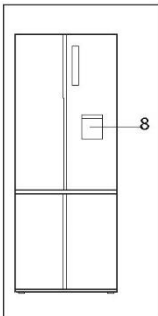
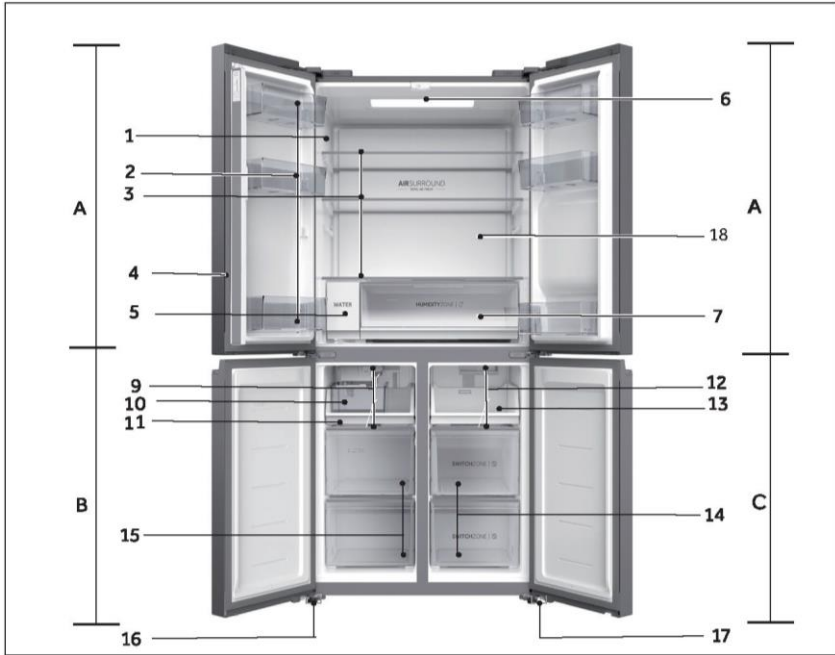

#### **A: A hűtőszekrény rekeszei**

- 1 Adattábla
- 2 Ajtópolc
- 3 Hűtőpolc
- 4 Ajtószalag
- 5 Vízsűrű
- 6 Felső lámpa
- 7 Humidity zone fiók
- 8 Vízadagoló
- 18 Légcsatorna

#### **B: Fagyasztó rekesz**

- 9 Légcsatorna
- 10 Jégtároló rekesz
- 11 Tárolótálca
- 15 Tárolófiók
- 16 Állítható láb

#### **C: Switch Zone átváltható zóna rekesz**

- 12 Légcsatorna
- 13 Tárolótálca
- 14 Switch Zone tárolófiók
- 17 Állítható láb

## Vezérlőpult (HCW58F18EHMP)

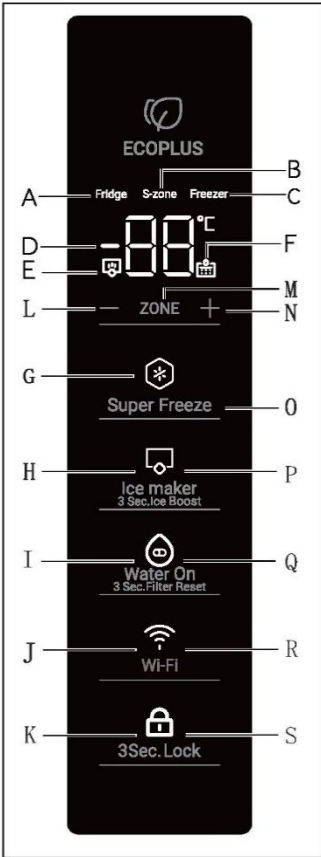

### Jelzőfény:

- A Hűtőszekrény rekesz
- B Switch Zone
- C Fagyasztó rekesz
- D Hőmérséklet kijelző
- E Jégkészítés teljesítményének növelése
- F Vízsűrű cseréjével kapcsolatos üzenet
- G Super Freeze funkció
- H Jégkészítő
- I Víz be
- J WIFI
- K Vezérlőpult zárolása

### Gombok:

- L Hőmérséklet vezérlés „-”
- M Rekesz kiválasztása
- N Hőmérséklet vezérlés „+”
- O Super Freeze funkcióválasztó
- P Jégkészítő funkció választó
- Q Víz be funkció választó
- R Wi-Fi funkció be/ki
- S Panelzár visszajelző

## Első használat előtt

- ▶ Távolítsa el minden csomagolóanyagot, tartsa azokat gyermekektől elzárva, kiselejtezésüket pedig környezetbarát módon végezze.
- ▶ Tisztítsa meg a készülék belsejét és külsejét vízzel és kíméletes tisztítószerrel, mielőtt bármilyen ételt tenne bele.
- ▶ A készülék szintbeállítását és tisztítását követően várjon legalább 2–5 órát, mielőtt csatlakoztatná a tápellátáshoz. Lásd a TELEPÍTÉS részt.
- ▶ Az étellel való feltöltés előtt hűtse le a rekeszeket magas beállítások alkalmazásával. A Power-Freeze funkció elősegíti a rekeszek gyors lehűtését.
- ▶ A hűtőrekesz hőmérséklet, Switch Zone hőmérséklet, illetve a fagyasztó hőmérséklete gyári alapbeállítás szerint automatikusan 5 °C, -18 °C és -18 °C. Ezek a javasolt beállítások. Ha kívánja, ezeket a hőmérsékleteket módosíthatja manuálisan. Lásd a HŐMÉRSÉKLET BEÁLLÍTÁSA c. részt.



### Az Ice and Water vagy Automatic Ice funkció első használata előtt

Az első használat előtt öblítse ki a szűrőt a szennyeződésektől, illetve távolítsa el a víztartályban és a szűrőrendszerben rekedt levegőt.

#### Jéghez és vízhez

- Nyomja meg a vízadagoló pedált, hogy 4 l víz távozzon; várjon 4 percet, mielőtt újra vizet adagolna.
- Adagoljon ismét 4 l vizet, majd várjon még 4 percet. A vízzel szénlerakódások is távozhatnak. Ez nem káros, és természetes a normál átöblítési eljárás során.
- Adjon hozzá még 4 liter vizet. - Ez megakadályozza a víz túlzott csöpögését az adagolóból.
- Lehet, hogy néhány csepp víz távozik az adagolóból pár nappal a telepítés után. Ez az adagolóban rekedt levegő távozását szolgálja.
- Használat előtt bizonyosodjon meg arról, hogy hűtőszekrény legalább 2 órája hűt.



#### Automatic Ice modellhez

- 1 Nyomja meg a „P” vezérlőpanel gombot a jégkészítő funkció bekapcsolásához.
- 2 Dobja ki az első teli jégdoboz tartalmát. Tisztítsa meg a jégdobozt vízzel, és szerelje vissza. A jégkészítő most használatra kész.
- 3 Ismételje meg a 2. lépést, hogy eltávolítsa a gyártás és szállítás során összegyűlt port a jégtálcából.
- 4 Űritse ki a vizet, szárítsa meg a rekeszt, és helyezze vissza megfelelően.
- 5 A jégkészítő bekapcsolása után az első rekeszjég elszíneződhet. Ez nem káros, és természetes a normál átöblítési eljárás során. Dobja ki az első teli jégdoboz tartalmát. A jégkészítő most használatra kész.



#### Megjegyzés

A vízszűrő teljesítménye a használattal növekedni fog, és két-három teljes jégdoboz elkészítése után eléri az optimális teljesítményt.

## Érintésérzékeny gombok

A vezérlőpulton található gombok érintésérzékenyek, és már akkor reagálnak, ha enyhén megérinti az ujjával.

## A készülék be- és kikapcsolása

A készülék működésbe lép, amint csatlakoztatja tápellátáshoz.

A hűtőszekrény első bekapcsolásakor a „D” jelzés (hőmérséklet kijelző) világít. A hűtőszekrény hőmérséklet, Switch Zone hőmérséklet, illetve a fagyasztó hőmérséklete gyári alapbeállítás szerint automatikusan 5 °C, -18 °C és -18 °C.

Talán aktív a panelzár.



### Megjegyzés

A készülék alapbeállítása gyárilag az ajánlott 5 °C (hűtőszekrény), -18 °C (Switch Zone) és -18 °C (fagyasztó) hőmérséklet. Normál környezeti feltételek mellett nem kell módosítania a hőmérsékletet.

Amikor a készüléket visszakapcsolja a hálózati tápellátásról való leválasztás után, akár 12 órát is igénybe vehet a megfelelő hőmérséklet elérése.

A kikapcsolás előtt ürítse ki a készüléket. A készülék kikapcsolásához húzza ki a tápkábel dugaszát az aljzatból.

## Panel zárolása/feloldása

A kijelző automatikusan kikapcsol 30 másodperccel adott gomb megnyomása után. A kijelző automatikusan zárja magát. Automatikusan kigyullad, ha megnyom egy gombot, vagy kinyit egy ajtót.

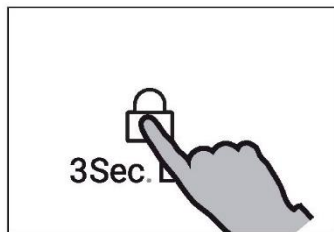

### Megjegyzés

A hűtő hőmérséklete, a Switch Zone hőmérséklete, a fagyasztó hőmérséklete, a Super Freeze funkció, a Jégkészítő funkció, a Víz be funkció és a Wi-Fi funkció nem állítható zárolt állapotban.

## Készenléti üzemmód

A kijelző automatikusan kikapcsol 30 másodperccel adott gomb megnyomása után. A kijelző automatikusan zárja magát. Automatikusan bekapcsol a világítása, amint megérint valamilyen gombot, vagy ha kinyitja az ajtót. (A riasztás nem kapcsolja be a kijelzőt)

## Kézi beállítási mód

Ha manuálisan szeretné beállítani a készülék hőmérsékletét, ez végrehajtható a hőmérséklet szabályozó gombbal (lásd a HŐMÉRSÉKLET BEÁLLÍTÁSA c. részt)

## Hőmérséklet beállítása

A beltéri hőmérsékletet a következő tényezők befolyásolják:

- ▶ Környezeti hőmérséklet
- ▶ Az ajtónyitás gyakorisága
- ▶ A tárolt élelmiszerek mennyisége
- ▶ A berendezés beszerelése

## Ajtó riasztás

Az ajtó riasztás akkor élesedik, amikor az ajtót hosszú ideig nyitva tartja, vagy nincs megfelelően becsukva, és a riasztás emlékeztetőként szolgál.

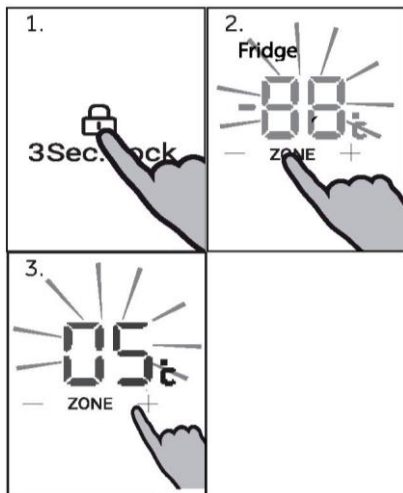

## Hűtőszekrény hőmérsékletének a beállítása

Oldja fel a beállításokat az „S” gomb 3 másodpercig tartó lenyomásával.

Feloldott állapotban a rekeszek közötti váltáshoz nyomja meg az „M” (rekesz kiválasztása) gombot. Amikor az „A” jelzőfény (a hűtőrekesz jelzőfény) kigyullad, nyomja meg az „L” gombot (hőmérséklet vezérlés „-”) vagy az „N” gombot (hőmérséklet vezérlés „+”) a hűtőrekesz hőmérsékletének a beállításához. A „D” kijelzőn megjelenő érték 1 °C-kal csökken az „L” gomb minden egyes megnyomásakor.

A kijelző villog, és a beállított hőmérsékleten folyamatosan világít, majd néhány másodperc múlva kikapcsol. Valamint a „D” kijelzőn megjelenő érték 1 °C-kal emelkedik az „N” gomb minden egyes megnyomásakor. A kijelző villog, és a beállított hőmérsékleten folyamatosan világít, majd néhány másodperc múlva kikapcsol. A hűtőrekesz hőmérséklete 1 °C és 9 °C között állítható be 1 °C-os lépésekben.

### Megjegyzés

A hűtőszekrény hőmérséklete nem állítható zárolt állapotban.

## Fagyasztó hőmérsékletének a beállítása

Oldja fel a beállításokat az „S” gomb 3 másodpercig tartó lenyomásával.

Feloldott állapotban a rekeszek közötti váltáshoz nyomja meg az „M” (rekesz kiválasztása) gombot. Amikor a „C” jelzőfény (a fagyasztórekesz jelzőfény) kigyullad, nyomja meg az „L” gombot (hőmérséklet vezérlés „-”) vagy az „N” gombot (hőmérséklet vezérlés „+”) a fagyasztórekesz hőmérsékletének a beállításához. A „D” kijelzőn megjelenő érték 1 °C-kal csökken az „L” gomb minden egyes megnyomásakor. A kijelző villog, és a beállított hőmérsékleten folyamatosan világít, majd néhány másodperc múlva kikapcsol. Valamint a „D” kijelzőn megjelenő érték 1 °C-kal emelkedik az „N” gomb minden egyes megnyomásakor. A kijelző villog, és a beállított hőmérsékleten folyamatosan világít, majd néhány másodperc múlva kikapcsol. A fagyasztórekesz hőmérséklete -14 °C és -24 °C között állítható be 1 °C-os lépésekben.

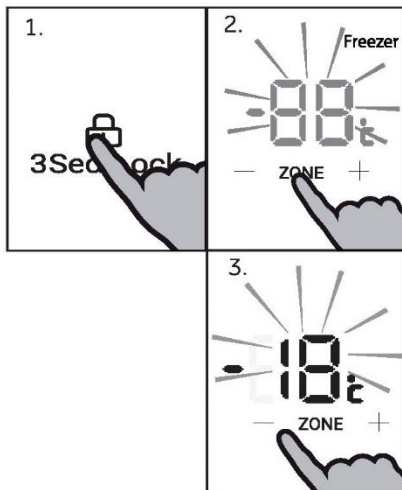

### Megjegyzés

A fagyasztó hőmérséklete nem állítható be Super Freeze funkció és zárolt állapot esetén.

## Switch Zone hőmérsékletének a beállítása

Oldja fel a beállításokat az „S” gomb 3 másodpercig tartó lenyomásával.

Feloldott állapotban a rekeszek közötti váltáshoz nyomja meg az „M” (rekesz kiválasztása) gombot. Amikor a „B” jelzőfény (a Switch Zone jelzőfény) kigyullad, nyomja meg az „L” gombot (hőmérséklet vezérlés „-”) vagy az „N” gombot (hőmérséklet vezérlés „+”) a Switch Zone hőmérsékletének a beállításához. A „D” kijelzőn megjelenő érték 1 °C-kal csökken az „L” gomb minden egyes megnyomásakor. A kijelző villog, és a beállított hőmérsékleten folyamatosan világít, majd néhány másodperc múlva kikapcsol. Valamint a „D” kijelzőn megjelenő érték 1 °C-kal emelkedik az „N” gomb minden egyes megnyomásakor. A kijelző villog, és a beállított hőmérsékleten folyamatosan világít, majd néhány másodperc múlva kikapcsol. A Switch Zone rekesz hőmérséklete 5 °C és -18 °C között állítható be 1 °C-os lépésekben.

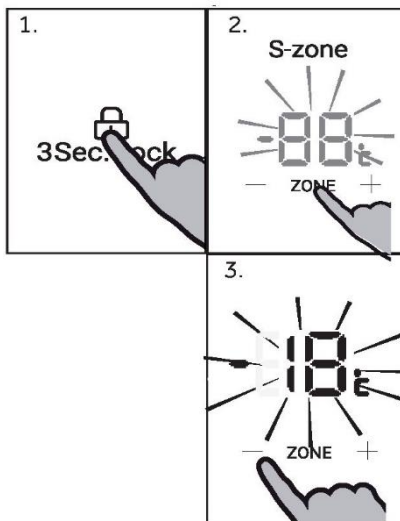

### Megjegyzés

A Switch Zone hőmérséklete nem állítható zárolt állapotban.

## Super Freeze funkció

A Super Freeze funkció a lehető leghamarabb lefagyasztja a friss élelmiszert teljesen, felgyorsítva a fagyasztást, hogy megőrizze az ételek legjobb tápértékét, megjelenését és ízét. Ha egyszerre nagy mennyiségű ételt kell lefagyasztania, ajánlott a Super Freeze funkciót 24 órával azelőtt bekapcsolni, hogy betenné az élelmiszert a fagyasztórekeszbe.

Oldja fel a beállításokat az „S” gomb 3 másodpercig tartó lenyomásával.

Feloldott állapotban nyomja meg az „O” (Super Freeze funkcióválasztó) gombot, a „G” jelzőfény (Super Freeze funkció jelzőfény) világítani kezd, a készülék pedig Super Freeze módba kapcsol. A készülék automatikusan kikapcsolja a Super Freeze módot a bekapcsolása után 50 órával. Ha manuálisan szeretné kikapcsolni a Super Freeze módot, nyomja meg az „O” gombot (Super Freeze funkcióválasztó) kioldott állapotban, a „G” jelzőfény (Super Freeze funkció jelzőfény) kialszik, a készülék pedig kilép a Super Freeze üzemmódból.

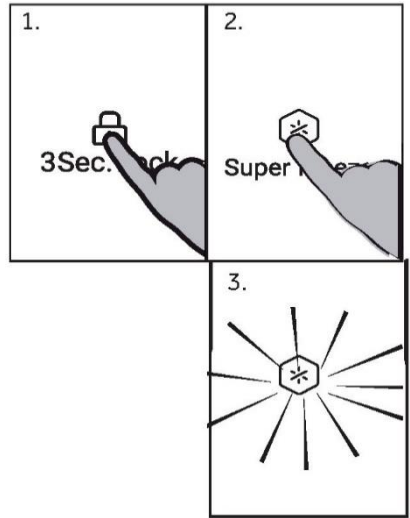

### Megjegyzés

Super Freeze üzemmódban az „L” (Hőmérséklet vezérlés „-”) és az „N” (Hőmérséklet vezérlés „+”) gombok zárolva vannak a fagyasztórekesz kiválasztásakor, és a fagyasztórekesz hőmérséklete nem állítható be.

## Jégkészítő

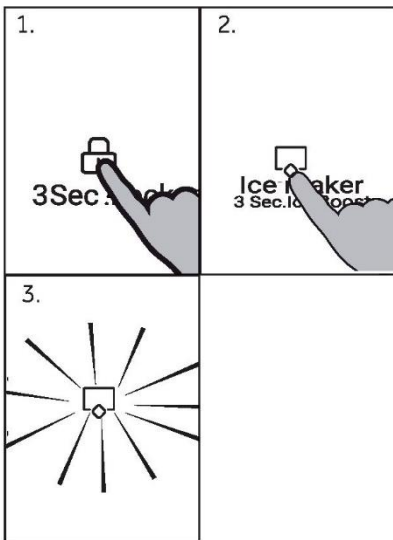

Feloldott állapotban nyomja meg a „P” gombot (Jégkészítő választó), a „H” jelzőfény (Jégkészítő jelzőfény) kigyullad, a termék belép a Jégkészítő üzemmódba. A Jégkészítő üzemmódból való kilépéshez nyomja meg a „P” gombot (Jégkészítő kiválasztó) feloldott állapotban, a „H” jelzőfény (Jégkészítő jelzőfény) kialszik, a termék kilép a Jégkészítő üzemmódból.



### Megjegyzés

A hűtőszekrény első bekapcsolásakor a jégkészítő alapértelmezés szerint ki van kapcsolva. A jégkészítő úgy van kialakítva, hogy automatikusan jeget öntsön a jégtároló rekeszbe, és leáll, ha azt észleli, hogy a rekesz megtelt. Minél több jeget használnak, annál több jeget hoz létre.



### 3 mp-es jégkészítés-teljesítmény növelés

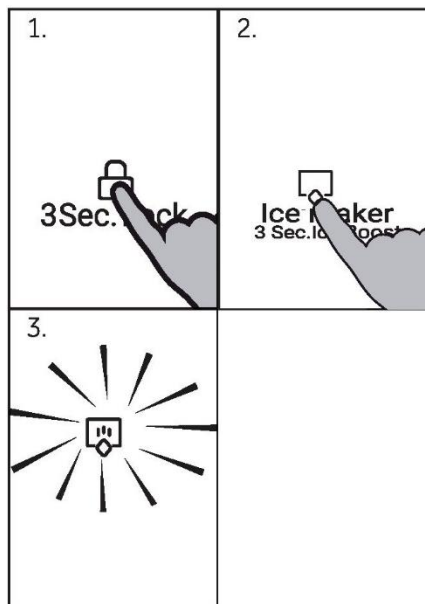

Feloldott állapotban nyomja meg a „P” gombot (Jégkészítő választó) 3 másodpercig, a „H” jelzőfény (Jégkészítő jelzőfény) és az „E” jelzőfény (Jégkészítés-teljesítmény növelés jelzőfény) kigyullad, és a Jégkészítés-teljesítmény növelés funkció engedélyezve lesz.

Feloldott állapotban és a Jégkészítés-teljesítmény növelés funkció alatt nyomja meg a „P” gombot (Jégkészítő választó) 3 másodpercig, majd egy sípoló hang után az „E” jelzőfény (Jégkészítés-teljesítmény növelés jelzőfény) kialszik, és a termék kilép a Jégkészítés-teljesítmény növelés funkcióból. A „H” jégkészítő jelzőfény továbbra is világít, a jégkészítő funkció pedig továbbra is aktív.



#### Megjegyzés

Ha a Jégkészítő engedélyezve van, mielőtt belépne a Jégkészítés-teljesítmény növelés funkcióba. Amikor a termékek kilépnek a Jégkészítés-teljesítmény növelés funkcióból, a „H” jégkészítő jelzőfény továbbra is világít, és a jégkészítő továbbra is normál módon működik; Ha a jégkészítő le van tiltva, mielőtt belépne a Jégkészítés-teljesítmény növelés funkcióba, amikor a termék kilép a Jégkészítés-teljesítmény növelés funkcióból, a „H” jégkészítő jelzőfény kialszik, és a jégkészítő is leáll.

## **Vízszűrő funkció:**

A termék első bekapcsolása óta eltelt 6 hónap után az „F” (Vízszűrő cseréjével kapcsolatos üzenet) jelzőfény világít, emlékeztetve a vízszűrő cseréjére. A vízszűrő cseréje után nyomja meg a „Q” (Víz be funkcióválasztó) gombot 3 másodpercig, és a sípoló hangot követően az „F” (Vízszűrő cseréjével kapcsolatos üzenet) jelzőfény kialszik, és a vízszűrő cseréjével kapcsolatos üzenet funkció alaphelyzetbe áll.

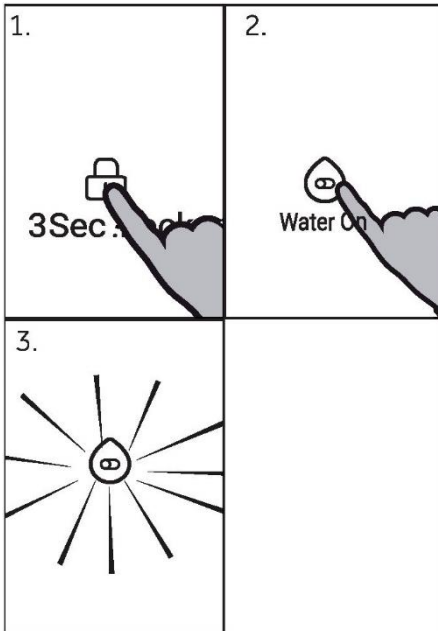

### Víz be funkció:

Feloldott állapotban nyomja meg a „Q” gombot (Víz be funkcióválasztó), és egy sípoló hang után az „I” jelzőfény (Víz be jelzőfény) kigyullad, a Víz be funkció engedélyezve lesz, és a víz kifolyik az adagolóból, amikor megnyomja a pedált. Nyomja meg ismét a „Q” gombot (Víz be funkcióválasztó), az „I” jelzőfény (Víz be jelzőfény) kialszik, a Víz be funkció le lesz tiltva, és a víz nem folyik ki az adagolóból, amikor megnyomja a pedált.



### Megjegyzés

Ha a hűtőtér jobb oldali ajtaja nyitva van, a víz nem folyik ki a pedál megnyomásakor, még akkor sem, ha a Víz be funkció engedélyezve van.

## Wi-Fi mód beállítás

### PÁROSÍTÁSI ELJÁRÁS AZ ALKALMAZÁSBAN

<p>1. lépés</p> <ul style="list-style-type: none"> <li>Töltse le a hOn alkalmazást a megfelelő áruházból</li> </ul> 	
<p>2. lépés</p> <p>Hozza létre fiókját a hOn alkalmazásban, vagy jelentkezzen be, ha már van fiókja</p> 	<p>3. lépés</p> <p>Kövesse a hOn alkalmazás párosításra vonatkozó utasításait</p> 

### Wi-Fi funkció

1. Kövesse az alkalmazás utasításait a Wi-Fi konfigurálásához. Nyomja meg a „R” Wi-Fi gombot 3 másodpercig, és a „J” Wi-Fi ikon gyorsan villogni kezd, hogy aktiválja a Wi-Fi modellt.
2. A Wi-Fi konfigurálása és a kapcsolat létrejötte után a „J” Wi-Fi ikon világít és rögzítve van.
3. Ha ki szeretné kapcsolni a Wi-Fi funkciót, nyomja meg egyszer a „R” gombot, és a „J” Wi-Fi ikon kikapcsol.



### Megjegyzés

1. A Wi-Fi funkció újrakonfigurálásához nyomja meg a Wi-Fi „R” gombot 3 másodpercig, a Wi-Fi ikon gyorsan villog, és belép a konfigurációs módba
2. Ha a terméket konfigurálták, és a Wi-Fi funkciót kikapcsolták, a hűtőszekrény nem lép be a konfigurációs módba, miután újra csatlakoztatta az áramforráshoz.



### Megjegyzés

1. Ez a termék nem kereskedelmi használatra készült.
2. Az adó működési frekvenciája: 2400 MHz ~ 2483,5 MHz
3. Az adó maximális kimeneti teljesítménye: 2.4GHz Wi-Fi: 16dBm; Bluetooth LE: 5dBm; Bluetooth(BR/EDR): 10dBm.



## Megjegyzés

1. A Wi-Fi kikapcsolásához nyomja meg az „R” Wi-Fi gombot, és a „J” Wi-Fi ikon kikapcsol.
2. A Wi-Fi bekapcsolásához és a konfiguráció elindításához nyomja meg az „R” Wi-Fi gombot, és a „J” Wi-Fi ikon lassú villogásba kezd. A Wi-Fi funkció kikapcsolásához nyomja meg egyszer az „R” gombot. Ha konfigurálni szeretné a Wi-Fi funkciót, tartsa lenyomva az „R” gombot 3 másodpercig, de 20 másodpercnél rövidebb ideig, ekkor hangjelzés hallható, a Wi-Fi ikon gyors villogásba kezd, és bekapcsol a konfigurációs üzemmód. A fenti lépéseket meg kell ismételni.
3. Ha a készülék konfigurálása megtörtént, és a Wi-Fi funkció ki van kapcsolva, a hűtőszekrény nem lép konfigurációs üzemmódba, miután visszakapcsolja a tápellátást.
4. A Wi-Fi konfigurálása és a kapcsolat létrehozása után a „J” Wi-Fi ikon bekapcsol, és folyamatosan világít.

## Ajtó riasztás

Az ajtó riasztás akkor élesedik, amikor az ajtót hosszú ideig nyitva tartja, vagy nincs megfelelően becsukva, és a riasztás emlékeztetőként szolgál.

HŰTŐSZEKRENY AJTÓ BAL OLDALON

HŰTŐSZEKRENY AJTÓ JOBB OLDALON

FAGYASZTÓ AJTAJA

SWITCH ZONE AJTÓ

## Vízadagoló

A vízadagolónak köszönhetően hűs ivóvizet fogyaszthat.

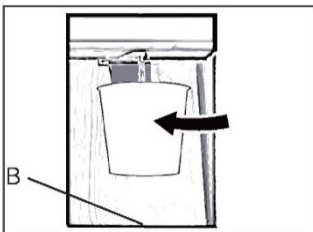

### Vízhez jutás a vízadagolóból

1. Helyezzen egy poharat a vízkiemenet alá.
2. Gyengéden nyomja meg ezzel a vízadagoló karját. Bizonyosodjon meg arról, hogy a pohár pontosan az adagoló alatt található, így megelőzve a víz kifröccsenését.
3. A tálcában (B) lévő vizet időben távolítsa el, mivel ez túlfolyhat az ajtó kinyitásakor és zárásakor.

## Jégkészítővel kapcsolatos utasítások



### FIGYELMEZTETÉS!

- ▶ Csak ivóvízhálózathoz csatlakoztatható.
- ▶ A vízvezeték csatlakoztatását csak szakképzett vízvezeték-szerelő végezheti, a vízminőségre vonatkozó helyi jogszabályoknak és előírásoknak megfelelően.



### Megjegyzés

Erre a vízvezetékre nem vonatkozik a készülékre vonatkozó jótállás.

## A víz csatlakoztatása a készülékhez

1. Távolítsa el a gumidugót (1) a vízbemeneti szelepről.
2. Határozottan nyomja rá a vízcsövet a vízbemeneti szelepre, és húzza meg a peremes anyát. Ezt a vízvezeték el kell vágni középen, majd használni kell. A másik fele pótalkatrészként használatos.

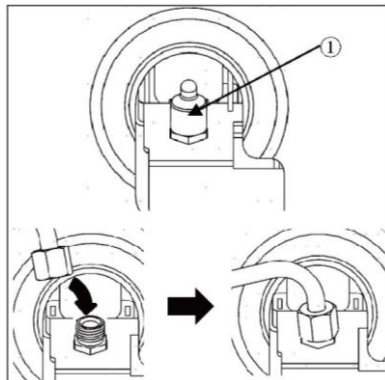

## Csatlakoztatás a vízcsaphoz

Ez a funkció csak bizonyos modelleken érhető el.

1. Nyomja be a vízcsövet a tartozékokkal mellékel csapelem nyílásába. A csövet szilárdan kell tartani, miközben a csatlakozó rá van nyomva a csőre.
  2. Győződjön meg arról, hogy a gumi alátét be van helyezve a csap csatlakozójának belsejébe, mielőtt a csapra csavarozná.
- ▶ Előfordulhat, hogy külön csatlakozót vagy adaptert kell vásárolni, ha a csapszerelvény nem felel meg a mellékel csatlakozó menetméretének.

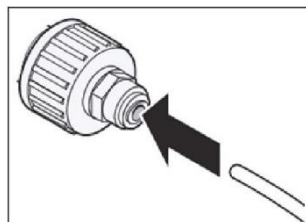

## A vízcsatlakozás ellenőrzése

Ez a funkció csak bizonyos modelleken érhető el.

- ▶ Kapcsolja be a vízellátást, és kapcsolja be a készüléket. Gondosan ellenőrizze az összes szerelvényt, hogy nincs-e szivárgás a rosszul felszerelt tömlők miatt.
- ▶ Nyomja meg és tartsa lenyomva a 3Sec.Filter Reset gombot három másodpercig. Az új vízszűrő aktiválva lett.
- ▶ Helyezzen egy csészét a vízadagoló alá, hogy meggyőződjön arról, hogy a víz átfolyik a készüléken.
- ▶ Ismét ellenőrizze a csatlakozócsövet és az illesztéseket szivárgás szempontjából.

## A vízsűrő cseréje

1. Emelje fel a vízsűrő fedelét.
2. Távolítsa el az egyszer használatos vízsűrőt.
3. Cserélje ki egy új vízsűrőre. Helyezze be az új szűrőt a szűrőfejbe, és forgassa az óramutató járásával megegyező irányba, amíg az új szűrőn lévő nyíl egy vonalba nem kerül a szűrőfejen lévő nyíllal. Hajtsa vissza a szűrőt a rekeszbe.
4. Zárja le a vízsűrő fedelét.

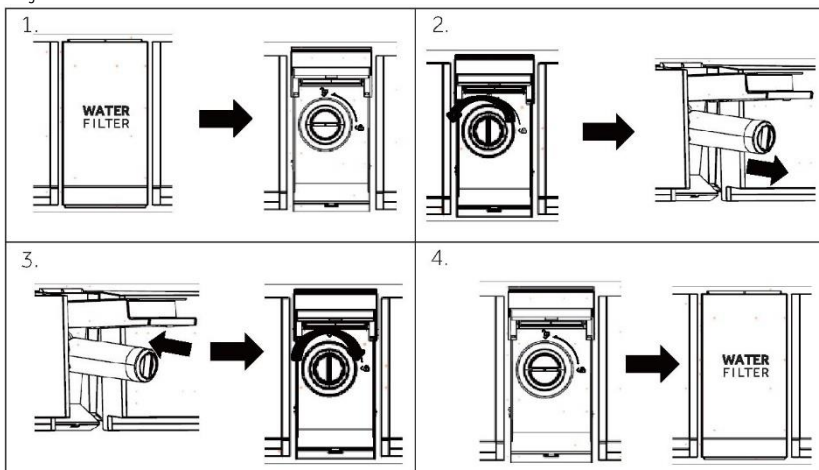

5. Nyomja meg és tartsa lenyomva a **3Sec.Filter Reset** gombot 3 másodpercig.
6. Adagolja a vizet körülbelül 5 percig, hogy eltávolítsa a beszorult levegőt és a szennyeződések.



### VIGYÁZAT!

- ▶ A szűrők szükséges cseréjének elmulasztása vagy a nem Haier által engedélyezett vízsűrők használata a szűrőbetét szivárgását okozhatja, és anyagi károkat okozhat.

### Modell: Haier HRXWF

- ▶ Az IAPMO R&T által tanúsított rendszer az NSF/ANSI 42., 53., 401. és P473. szabvány szerint a teljesítményadatlapon és az iapmort.org-on meghatározott követelmések csökkentésére.
- ▶ A tényleges teljesítmény a helyi vízviszonyoktól függően változhat.

### Alkalmazási irányelvek/Vízellátási paraméterek

Szervizáramlás: 1,89 l/perc (0,5 gallon/perc)

Vízellátás: Ivóvíz

Víznyomás: 172–827 kPa (25–120 psi)

Víz hőmérséklet: 0,6 °C–38 °C (33 °F–100 °F)

Kapacitás: 643,5 liter (170 gallon)

## Tippek friss élelmiszer tárolásához

### Tárolás a hűtőrekeszben

- ▶ A hűtőszekrényben a hőmérsékletet tartsa 5 °C alatt.
- ▶ A forró élelmiszert a készülékbe helyezés előtt mindenképpen hűtse le szobahőmérsékletre.
- ▶ A hűtőberendezésben tárolt élelmiszereket előzetesen mossa meg és szárítsa meg
- ▶ A tárolni kívánt élelmiszert tegye megfelelően zárható edénybe, hogy elkerülje az illatok és ízek módosulását.
- ▶ Ne tároljon túlságosan sok élelmiszert a készülékben. Hagyjon területet az élelmiszerek között, hogy a hideg levegő keringhessen mellettük, így jobb hatásfokú és homogénebb lesz a hűtés.
- ▶ A napi rendszerességgel fogyasztott élelmiszereket a polc elején tárolja.
- ▶ A légáramlás lehetővé tétele érdekében hagyjon némi teret az élelmiszerek és a belső falak között. Ne tároljon élelmiszereket úgy, hogy azok a hátsó fallal érintkeznek, mivel az élelmiszer megfagyhat. Kerülje az élelmiszer (különösen az olajos vagy savas ételek) közvetlen érintkezését a belső bevonattal, mivel az olaj/sav a belső bevonat károsodását eredményezheti. Távolítsa el az olajos/savas szennyeződések, amint észleli ezeket.
- ▶ A fagyos élelmiszert a hűtőrekeszben olvassza ki. Ily módon a fagyasztott étel segítségével csökkentheti a hűtőrekesz hőmérsékletét, és energiát takaríthat meg.
- ▶ Egyes gyümölcsök és zöldségek, például a cukkini, dinnye, papaja, banán, ananász stb. érési folyamata felgyorsulhat a hűtőszekrényben. Következésképpen nem javasoljuk ezek hűtőberendezésben való tárolását. Mindazonáltal rendkívül zöld gyümölcsök esetében a hűtőberendezésben adott ideig elősegíthető az érési folyamat. Javasoljuk, hogy a hagymát, fokhagymát, gyömbért és egyéb gyökeres zöldségeket szobahőmérsékleten tárolja.
- ▶ A hűtőben érezhető kellemetlen illat megjelenése arra utal, hogy valami kiömlött, és a készülék tisztítást igényel. Lásd az **ÁPOLÁS ÉS TISZTÍTÁS** részt.
- ▶ Különböző élelmiszereket különböző területeken helyezzen el az ételek tulajdonságai szerint:

### Megjegyzés

Kérjük, a hűtés biztosítása érdekében tartson 10 mm-nél nagyobb távolságot az elhelyezett étel és a légcsatorna vagy az érzékelők között.



- 1 Vaj, sajt stb.
- 2 Tojás, italosdoboz, konzerv, fűszerek stb.
- 3 Italok és palackozott ételek.
- 4 Savanyú ételek, konzervek stb.
- 5 Húskészítmények, harapnivalók, tészták, konzervek, tej, tofu, tejtermékek stb.
- 6 Főtt hús, kolbász stb.
- 7 Humidity zone fiók: Gyümölcs, zöldség, saláta stb.



## Tárolás a Switch Zone rekeszben

A Switch Zone rekesz lehetővé a hőmérséklet  $-18\text{ °C}$  és  $5\text{ °C}$  közötti beállítását az élelmiszertárolási igényeknek megfelelően, így a készülék fokozott rugalmassággal szolgál az élelmiszertárolási opciók tekintetében az Ön kényelme érdekében.

<b><math>-18\text{ °C}</math></b>	1–12 hónapos tárolást igénylő, általános fagyasztott élelmiszerekhez.	Hús, baromfi, tengeri ételek, előfőzött ételek és maradék, néhány gyümölcs és zöldség, fagylalt és egyéb fagyasztott desszertek.
<b><math>-7\text{ °C}</math></b>	Lehetővé teszi az étel könnyű adagolását, valamint azt, hogy az ételeket közvetlenül a rekeszből melegítse, főzze vagy tálalja anélkül, hogy várnia kellene a kiolvadásra.	Húsok, tengeri ételek, levesek, szószok, pürésített ételek, kenyér, desszertek és sütemények.  Megjegyzés: Krémes desszertek, például jégkrém tárolására ajánlott.
<b><math>0\text{ °C}</math></b>	Tökéletes tárolási zóna biztosítása a rendkívül romlandó élelmiszerek számára, hogy megőrizze létfontosságú frissességüket és minőségüket.	Rendkívül romlandó húsok, baromfi és tengeri ételek. Alkoholos italok, például sör.
<b><math>5\text{ °C}</math></b>	Ideális hőmérséklet friss élelmiszerekhez, például gyümölcsökhöz és zöldségekhez, tejtermékekhez, húsokhoz és italokhoz.	Gyümölcsök és zöldségek, tejtermékek, lekvárok és chutney-k/konzervek, húsok és italok.

## Tárolás a fagyasztórekeszben

- ▶ A fagyasztó hőmérsékletét tartsa  $-18^{\circ}\text{C}$ -on.
- ▶ 24 órával a fagyasztás előtt kapcsolja be a Super-Freeze funkciót; kis mennyiségű élelmiszerek esetén 4–6 óra is elegendő.
- ▶ A forró élelmiszert a fagyasztó rekeszbe helyezés előtt mindenképpen hűtse le szobahőmérsékletre.
- ▶ Az apró darabokra szeletelt élelmiszer gyorsabban lefagyasztható, illetve könnyebben kiolvasztható és megfőzhető. Javasoljuk, hogy az egyes darabok tömege ne érje el a  $2,5\text{ kg}$ -ot
- ▶ Javasoljuk, hogy csomagolja be az élelmiszert, mielőtt a fagyasztóba tenné azt. A zacskók összeragadásának megelőzése érdekében biztosítsa a csomagolások külső felületének a szárazságát. A csomagolásoknak szagmentesnek, légmentesnek, nem mérgezőnek és ártalmatlannak kell lenniük.
- ▶ A tárolt élelmiszerek szavatossági idejének a lejártát elkerülendő, kérjük, jegyezze fel a lefagyasztás dátumát, a szavatossági időt és az élelmiszer nevét a csomagolásra, az adott élelmiszerek szavatossági idejének megfelelően.
- ▶ **FIGYELMEZTETÉS!:** A sav, lúg és só stb. károsíthatja a fagyasztó belső felületét. Ne helyezze el az ilyen anyagokat (pl. tengeri halakat) tartalmazó élelmiszereket úgy, hogy azok érintkezhessenek a belső felülettel. A fagyasztóban lévő sós vizet azonnal távolítsa el.
- ▶ Ne haladja meg a gyártó által javasolt tárolhatósági időt. Csak a szükséges mennyiségű ételt vegye ki a fagyasztóból.
- ▶ A kiolvasztott ételt gyorsan fogyassza el. A kiolvasztott élelmiszer kizárólag megfőzést követően fagyasztható le ismét, ellenkező esetben fogyaszthatatlanná válhat.
- ▶ Ne tegyen túl sok friss élelmiszert a fagyasztó rekeszbe. Lásd a fagyasztó fagyasztási kapacitását - Lásd a MŰSZAKI ADATOK részt vagy az adattáblán található adatokat.
- ▶ A fagyasztóban legalább  $-18^{\circ}\text{C}$ -on 2 és 12 hónap közötti ideig tárolható az élelmiszer a jellemzőitől függően (pl. hús: 3–12 hónap, zöldségek: 6–12 hónap)
- ▶ Friss élelmiszer fagyasztásakor kerülje a már fagyasztott élelmiszerral való érintkezést. Kiolvadás veszélye!

## A kereskedelmi forgalomban lévő fagyasztott élelmiszerek tárolásakor kövesse az alábbi irányelveket:

- ▶ Mindig kövesse a gyártó utasításait arra vonatkozóan, hogy mennyi ideig tárolhatja az élelmiszert. Ne lépje túl a javasolt értékeket!
- ▶ Az élelmiszerek minőségének megőrzése érdekében törekedjen arra, hogy a legrövidebb idő teljen el a vásárlás és a lefagyasztás időpontja között.
- ▶ Vásároljon  $-18^{\circ}\text{C}$  vagy annál alacsonyabb hőmérsékleten tárolt fagyasztott élelmiszereket.
- ▶ Kerülje az olyan élelmiszerek vásárlását, amelyek csomagolásán jég vagy fagy látható. Ez azt jelzi, hogy a termékeket részben kiolvasztották, majd valamikor újrafagyasztották; a hőmérséklet-emelkedés hatással van az élelmiszerek minőségére.



### Megjegyzés

- ▶ Kérjük, a hűtés biztosítása érdekében tartson  $10\text{ mm}$ -nél nagyobb távolságot az elhelyezett étel és a légcsatorna között.

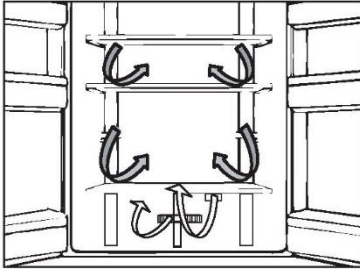

## Többirányú légáramlás

A hűtőszekrény többirányú légáramlási rendszerrel van felszerelve, amely hűvös légárammal látja el az összes polcszintet. Ez segít az egységes hőmérséklet megőrzésében a készülékben, így az étel hosszabb ideig frissebb maradhat.

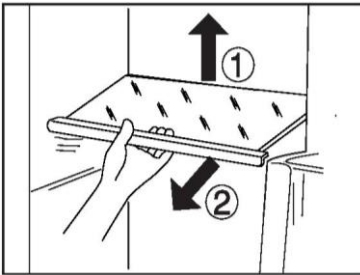

## Állítható polcok

A polcok magasságát az Ön tárolási igényeihez igazíthatja.

1. Egy polc áthelyezéséhez először emelje fel a hátsó szélét (1), majd húzza ki a polcot (2).
2. A visszaszereléshez helyezze mindkét oldalon a fűlekre, és tolja a leghátsó helyzetbe, amíg a polc hátulja nem rögzül az oldalsó nyílásokban.



### Megjegyzés:

Győződjön meg arról, hogy a polc mindegyik éle vízszintesen helyezkedik el.

## Humidity zone fiók

Ebben a rekeszben a páratartalom 85% körül van. Automatikusan vezérli a rendszer, és a rekesz gyümölcsök, zöldségek, saláták stb. tárolására alkalmas.



### Megjegyzés:

- ▶ Ne távolítsa el a műanyag fedelet a két zónán belül. Ezek segítenek a páratartalom fenntartásában.
- ▶ A hidegre érzékeny gyümölcsök, így például az ananász, az avokádó, a banán, a grapefruit és a zöldségek, mint például a burgonya, padlizsán, bab, uborka, cukkini, paradicsom és sajt nem tárolható ebben a két fiókban.



## Levehető ajtópolcok

Az ajtó polcai tisztítás céljából eltávolíthatók: Tegye a kezét az állvány két oldalára, emelje fel (1), majd húzza ki a polcot (2).

Az ajtópolc behelyezéséhez hajtsa végre a fenti lépéseket fordított sorrendben.

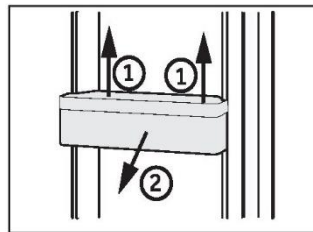

## Kivehető fagyasztófiók

A fiók eltávolításához húzza ki azt a végpontig (1), majd emelje fel és vegye ki (2).

A fiók behelyezéséhez hajtsa végre a fenti lépéseket fordított sorrendben.

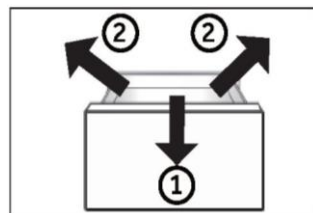

## OPCIONÁLIS: OK-hőmérséklet jelző

Az OK-hőmérsékletjelző segítségével meghatározható a +4 °C alatti hőmérséklet. Ha a jelzőn nem látható „OK” felirat, fokozatosan csökkentse a hőmérsékletet.



## A világítás

A LED-es belső világítás az ajtó kinyitásakor bekapcsol, és automatikusan kialszik, ha az ajtó 7 percnél hosszabb ideig nyitva marad. A lámpák teljesítményét a készülék semmilyen egyéb beállítása nem befolyásolja.



## Energiatakarékosági tippek

- ▶ Bizonyosodjon meg arról, hogy a készülék megfelelő szellőzéssel rendelkezik (lásd BESZERELÉS).
- ▶ Ne szerelje be a készüléket közvetlen napsugárzásnak kitett helyre vagy hőforrások (pl. kályhák, fűtőberendezések) közelébe.
- ▶ Kerülje a szükségtelenül alacsony hőmérsékletet a készülékben. Minél alacsonyabb hőmérsékletet állít be, annál jobban növekszik az energiafogyasztás.
- ▶ Az olyan funkciók, mint a Super-Freeze, magasabb energiafogyasztást eredményeznek.
- ▶ Mielőtt a készülékbe tenné, hagyja, hogy a meleg élelmiszer kihűljön.
- ▶ Minél kevésbé és minél rövidebb ideig nyissa ki a készülék ajtaját.
- ▶ Ne töltsé túlságosan meg a készüléket, mivel ez akadályozza a légáramlást.
- ▶ Kerülje, hogy levegő legyen az élelmiszerek csomagolásában.
- ▶ Az ajtó tömítéseket tartsa tisztán, hogy az ajtó mindig megfelelően becsukódhasson.
- ▶ A fagyos élelmiszert a hűtőrekeszben olvassza ki.
- ▶ Az energiatakarékoság szempontjából leghatékonyabb konfiguráció biztosításához a készüléknek gyári állapotú és tisztaságú fiókokra, élelmiszerdobozokra, polcokra van szüksége, és az élelmiszert úgy kell elhelyezni, hogy az a legkevésbé korlátozza a levegőáramlást a légcsatorna levegőkimeneteinél.



## FIGYELMEZTETÉS!

Tisztítás előtt válassza le a hálózatról a készüléket.

### Tisztítás

Akkor tisztítsa meg a készüléket, amikor kevés vagy semmilyen élelmiszer nem található benne.

A készüléket tisztítsa meg négyhetente a megfelelő karbantartás jegyében, illetve megelőzendő a kellemetlen élelmiszer illatok kialakulását.



## FIGYELMEZTETÉS!

- ▶ Ne tisztítsa a készüléket keménysörtés kefékkel, drótkefékkel, mosóporral, benzinnel, amil-acetáttal, acetonnal és hasonló szerves oldatokkal, valamint savas vagy lúgos oldatokkal. A károsodások elkerülése érdekében a hűtőszeleány tisztítását speciális, adott célra kialakított tisztítószerrel végezze.
- ▶ Tisztítás közben ne permetezze vagy öblítse le a készüléket.
- ▶ Ne használjon vízpermetet vagy gőzt a készülék tisztításához.
- ▶ A hideg üvegpalcokat ne tisztítsa forró vízzel. A hirtelen hőmérséklet-változás nyomán az üveg megrepedhet.
- ▶ Ne érintse meg a fagyasztórekesz belső felületét, különösen nedves kézzel, mert a keze a felülethez fagyhat.
- ▶ Felmelegítés esetén ellenőrizze a fagyasztott áruk állapotát.

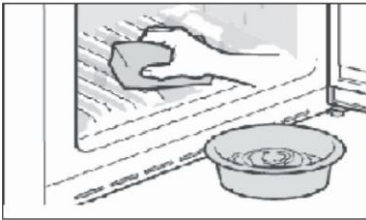

- ▶ Mindig tartsa tisztán az ajtó tömitést.
  - ▶ Tisztítsa meg a készülék belsejét és burkolatát meleg vízzel és semleges tisztítószerrel átnedvesített szivaccsal.
1. Tisztítsa meg a hűtőszeleány belsejét és külsejét, beleértve az ajtó tömitést, az ajtó polcot, az üvegpalcokat, a dobozokat és így tovább, puha törölkendővel vagy meleg vízbe mártott szivaccsal (a művelethez a meleg vízbe elegyíthet semleges tisztítószer).
  2. Ha folyadék ömlött ki, távolítsa el az összes szennyezett alkatrészt, öblítse át ezeket közvetlenül folyó víz alatt, majd szárítsa meg és tegye vissza az alkatrészeket a hűtőbe.
  3. Krémszerű termékek (például tejszín, olvadó jégkrém) kiömlése esetén, kérjük, távolítsa el az összes szennyezett alkatrészt, helyezze adott időtartamra meleg, kb. 40 °C-os vízbe, majd öblítse át folyó vízzel, szárítsa meg, és tegye vissza a hűtőszeleánybe.
  4. Abban az esetben, ha egy kisebb alkatrész vagy alkotóelem reked a hűtőszeleány belsejébe (a polcok vagy fiókok közé), az eltávolításhoz kis puha keféet használjon. Ha az alkatrész nem elérhető, kérjük, vegye fel a kapcsolatot a Haier szervizzel.
- ▶ Öblítse le a felületeket, majd törölje szárazra egy puha törölkendővel.
  - ▶ A készülék egyetlen részét vagy tartozékát se tisztítsa mosogatógépben.
  - ▶ A készülék újraindítása előtt várjon legalább 5 percet, mivel a készülék gyakori indítása során károsodhat a kompresszor.

## Leolvasztás

A hűtőszekrény és a fagyasztó rekeszek kiolvasztása automatikusan történik: nincs szükség felhasználói beavatkozásra.

## A LED-es lámpák cseréje

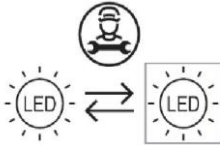

Szakember által cserélhető (csak LED-es) fényforrással

A termék G energiahatékonysági osztályba sorolt fényforrást tartalmaz.

Rekesz	Feszültség	Max. teljesítmény	Energiahatékonysági osztály	Modell
Hűtőberendezés	12 V-os egyenáram	5 W	G	HCW58F18EHMP

## Hosszabb használaton kívüli időszak

Ha a készüléket hosszabb ideig nem használja, csak a Holiday funkciót használja, vagy a hűtőszekrény készüléket kikapcsolt hűtőszekrény funkció mellett fogja használni:

- ▶ Vegye ki az ételt.
- ▶ Húzza ki a tápkábelt.
- ▶ Ürítse ki és tisztítsa meg a víztartályt
- ▶ Tisztítsa meg a készüléket a fent leírtak szerint.
- ▶ A kellemetlen szagok készüléken belüli megjelenésének elkerülése érdekében hagyja nyitva az ajtókat.



## Megjegyzés

Csak akkor kapcsolja ki a készüléket, ha feltétlenül szükséges.

## A készülék mozgatása

1. Távolítsa el az összes élelmiszert, és húzza ki a készülék csatlakozódugóját.
2. Rögzítse a polcokat és az egyéb mozgatható alkatrészeket a hűtőben és a fagyasztóban szigetelőszalaggal.
3. A hűtőrendszer károsodásának az elkerülése érdekében ne döntse meg a hűtőberendezést 45°-nál nagyobb szögben.



## FIGYELMEZTETÉS!

- ▶ Ne emelje a készüléket a fogantyútól.
- ▶ Soha ne fektesse a készüléket vízszintesen a földre.

## A jégkockatálca tisztítása

1. Kapcsolja ki a jégkészítő funkciót a kijelzőpanelen keresztül, tartsa lenyomva a jégkészítő fogantyúját, és fejtse ki erőt a jégkészítő kihúzásához.
2. Vegye ki a jégkészítő egységet a hűtőszekrényből, és fordítsa meg a jégkészítőt, hogy a jégkockatálca jól látható legyen.
3. Húzza az ovális alakú rögzítőt a jégtálcán az 1. nyíl irányába. Döntse felfelé a jégtálcát, és húzza ki a 2. nyíl irányába.

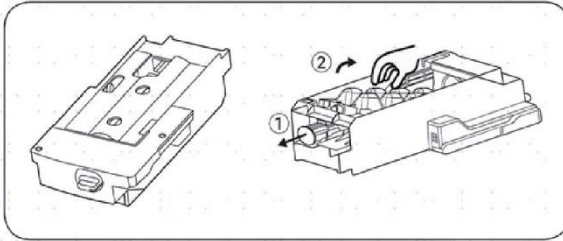

4. A tálca tisztítása után helyezze vissza, majd határozottan nyomja be a jégkészítőt, zárja be a fagyasztófiókot, és kapcsolja be a jégkészítő funkciót a kijelzőpanelen keresztül.

## A jégkészítő használatára vonatkozó óvintézkedések

Az újonnan telepített készülék esetében 24 órát kell várnia. Ez lehetővé teszi, hogy a fagyasztó rekesz lehűljön, és jeget készítsen.

- A jéggép minden alkalommal 8 jégkockát készít; de a jégkészítés konkrét mennyisége függ a beltéri hőmérséklettől, az ajtók kinyitásának gyakoriságától, a víznyomástól, a fagyasztó rekesz hőmérsékletétől stb.
- Annak biztosítása érdekében, hogy a jégtálca tele legyen jégkockákkal, a jégtálcát gyakran ki kell húzni, hogy a jégkockák egyenletesen oszoljanak el.
- Normál jelenség, hogy néhány jégkocka csomósodik az eltávolítás során.
- Amikor a fagyasztórekesz eléri a  $-8\text{ }^{\circ}\text{C}$ -os vagy az annál alacsonyabb hőmérsékletet, a jégkészítő elkezd jeget készíteni (ha csak most kezdi használni a jégkészítőt, vagy hosszú ideig nem használták jégkészítésre, akkor dobja el az első néhány jégkockát, hogy a vízvezetékben lévő szennyeződések kifogyanak).
- A jégkészítőt hivatalos szerviz segítségével kell beszerelni a hűtőszekrénybe.
- SOHA NE tegye ki a vízcövet  $0\text{ }^{\circ}\text{C}$  alatti hőmérsékletnek a fagyás elkerülése érdekében.
- Vizsgálja meg a csövet szivárgás szempontjából úgy, hogy a csövet vízzel átöblíti, amíg a víz ki nem folyik.
- Miután a készüléket az Ön által kiválasztott helyre helyezte, győződjön meg róla, hogy a vízcső úgy van elhelyezve, hogy nincs elhajlítva vagy megtörve, és nincs hóforrások közelében.
- Amint a fagyasztó belsejében a hőmérséklet eléri a  $-8\text{ }^{\circ}\text{C}$ -ot, megkezdődik a jégtermelés.
- NE érintse meg a jégkocka kimenetet a kezével vagy bármilyen eszközzel a sérülés vagy károsodás elkerülése érdekében.



- NE adjon hozzá vizet manuálisan - ez egy automatikus vízrendszer. Ha a jégkészítő be van kapcsolva, de a készülék nincs vízhez csatlakoztatva, a jégkészítő nem fog működni.

### **Ha alkalmanként szokatlan hangokat hall a hűtőszekrényből**

Időnként néhány „pattogó” hang hallható, de ezek a jégkészítés során kibocsátott hangok, amelyek miatt nem kell aggódnia.

### **Ha nem használja gyakran a jégkockakészítés funkciót**

A „régji” jégkockák opálOSSá válnak, és ízük nem friss; ezért kérjük, rendszeresen tisztítsa meg a jégkockatálcát, és mossa ki meleg vízzel. A jégkockatálca visszahelyezése előtt győződjön meg róla, hogy lehűti, különben a jég a jégkészítő gép más részeire tapad, és befolyásolja a jégkészítési funkciót.

### **Ha a fagyasztórekeszben lévő jégkészítőt hosszú ideig nem használja**

Ha hosszabb ideig nem használja, kérjük, távolítsa el az automatikus jégkészítőt és a maradék jégkockákat a jégtároló rekeszből, mossa ki a jégkockatálcát és a jégtároló rekeszt meleg vízzel, törölje szárazra tiszta törülközővel, és tegye máshová a tárolóhely növelése érdekében.

A víztartályt el kell távolítani, a visszamaradó vizet le kell eresztetni.

### **Ha a fagyasztórekeszben lévő jégkészítőt hosszú ideig nem használja**

A jégkészítési kapacitás 0,8 kg/24 óra (ez a szám a laboratóriumi vizsgálati eredmény 25 °C-os környezeti hőmérséklet mellett). A készülék napi használata során az eltérő környezeti hőmérséklet és víznyomás miatt a jégkészítési kapacitás kissé eltérhet.

Ne tárolja a készülék első bekapcsolását követően létrehozott jégkockákat, vagy a készülékben hosszabb szünet után benmaradt jégkockákat. Dobja ki ezeket a kockákat. Annak érdekében, hogy a jégkockatálca maximális kapacitással töltsön fel, rendszeresen el kell rendezni a jégkockákat kézzel.

Néhány jégkocka összeragadhat, amikor a tárolódobozba esik - ezeket szét kell választania a jégdoboz maximális kihasználása érdekében.

Dobja ki az első néhány jégkockatételt, ha először készít jeget, vagy hosszú ideig nem készített jeget.

Ha a kocka alakú jég kisebb lesz, ez arra utalhat, hogy a szűrő eltömődött a szennyeződésektől.

Sok felmerülő problémát saját maga is megoldhat speciális szakértelem nélkül. Probléma felmerülése esetén ellenőrizze az összes felsorolt lehetőséget, és kövesse az alábbi utasításokat, mielőtt felvenné a kapcsolatot egy ügyfélszolgálattal. Lásd az ÜGYFÉLSZOLGÁLAT részt.



## FIGYELMEZTETÉS!

- ▶ Karbantartás előtt kapcsolja ki a készüléket, és húzza ki a hálózati dugaszt a hálózati aljzathoz.
- ▶ Az elektromos berendezéseket csak szakképzett villamossági szakemberek szervizelhetik, mert a nem megfelelő javítások jelentős károkat okozhatnak.
- ▶ Sérült tápkábel esetén a veszély elkerülése érdekében cseréltesse ki azt a gyártóval, a gyártó szervizközpontjával vagy más szakemberrel.

Probléma	Lehetséges ok	Lehetséges megoldás
A kompresszor nem működik.	<ul style="list-style-type: none"> <li>• A hálózati dugasz nem csatlakozik a hálózati aljzathoz.</li> <li>• A készülék leolvasztási ciklust végez</li> </ul>	<ul style="list-style-type: none"> <li>• Csatlakoztassa a hálózati csatlakozódugót.</li> <li>• Ez természetes jelenség automatikus leolvasztásnál</li> </ul>
A készülék gyakran bekapcsol vagy túlságosan hosszú ideig üzemel.	<ul style="list-style-type: none"> <li>• A beltéri vagy kültéri hőmérséklet túl magas.</li> <li>• A készülék hosszabb ideig kikapcsolt állapotban volt.</li> <li>• Egy ajtó a készülékben nem záródik megfelelően.</li> <li>• Az ajtót túlságosan gyakran nyitotta ki, vagy túlságosan sokáig tartotta nyitva.</li> <li>• A fagyasztórekesz hőmérsékletének a beállítása túl alacsony.</li> <li>• Az ajtó tömitése szennyezett, kopott, repedt vagy nem megfelelő.</li> <li>• A szükséges szellőzés nem biztosított.</li> </ul>	<ul style="list-style-type: none"> <li>• Ebben az esetben természetes, hogy a készülék üzemideje megnövekedett.</li> <li>• Normál esetben 8 és 12 óra közötti időtartam szükséges a készülék teljes lehűléséhez.</li> <li>• Csukja be az ajtót/fiókot, és bizonyosodjon meg arról, hogy a készülék egyenes felületen található, és hogy élelmiszer vagy tárolóedény nem akadályozza az ajtó záródását.</li> <li>• Ne nyissa ki az ajtót/fiókot túl gyakran.</li> <li>• Állítsa a hőmérsékletet magasabbra, amíg a hűtőszekrény hőmérséklete megfelelő nem lesz. A hűtőszekrény hőmérsékletének a stabilizálódása 24 órát vesz igénybe.</li> <li>• Tisztítsa meg az ajtó/fiók tömitését, vagy cserélje ki ezt az ügyfélszolgálat bevonásával.</li> <li>• Bizonyosodjon meg arról, hogy megfelelő a szellőzés.</li> </ul>
A hűtőberendezés belső része szennyezett és/vagy kellemetlen szagú.	<ul style="list-style-type: none"> <li>• A hűtőszekrény belső része tisztítást igényel.</li> <li>• Erős illatú élelmiszer tárol a hűtőberendezésben.</li> </ul>	<ul style="list-style-type: none"> <li>• Tisztítsa meg a hűtőszekrény belső részét.</li> <li>• Alaposan csomagolja be az élelmiszert.</li> </ul>

<p>Nincs elég hideg a készülék belsejében.</p>	<ul style="list-style-type: none"> <li>• A beállított hőmérséklet túl magas.</li> <li>• Túl meleg árukat helyezett a készülékbe.</li> <li>• Túl sok ételt helyezett egyszerre a készülékbe.</li> <li>• Az élelmiszert egymáshoz túl közel helyezte.</li> <li>• Egy ajtó/fiók a készülékben nem záródik megfelelően.</li> <li>• Az ajtót/fiókot túlságosan gyakran nyitotta ki, vagy túlságosan sokáig tartotta nyitva.</li> </ul>	<ul style="list-style-type: none"> <li>• Állítsa vissza a hőmérsékletet.</li> <li>• Tárolás előtt mindig hagyja lehűlni az élelmiszert.</li> <li>• Az élelmiszereket mindig kis mennyiségben helyezze be.</li> <li>• Hagyjon rést az élelmiszerek között, ami lehetővé teszi a levegő áramlását.</li> <li>• Csupkja be az ajtót/fiókot.</li> <li>• Ne nyissa ki az ajtót/fiókot túl gyakran.</li> </ul>
<p>Túl hideg van a készülék belsejében.</p>	<ul style="list-style-type: none"> <li>• A beállított hőmérséklet túl alacsony.</li> <li>• A Super-Frz/Super-Cool funkció aktív, vagy túl sokáig működik.</li> </ul>	<ul style="list-style-type: none"> <li>• Állítsa vissza a hőmérsékletet.</li> <li>• Kapcsolja ki a Super-Frz/Super-Cool funkciót</li> </ul>
<p>Pára csapódik le a hűtőrekesz belső részén.</p>	<ul style="list-style-type: none"> <li>• Az éghajlat túl meleg vagy túl nedves.</li> <li>• Egy ajtó/fiók a készülékben nem záródik megfelelően.</li> <li>• Az ajtót/fiókot túlságosan gyakran nyitotta ki, vagy túlságosan sokáig tartotta nyitva.</li> <li>• Étel- vagy folyadéktárolók nyitott állapotban maradtak a hűtőben.</li> </ul>	<ul style="list-style-type: none"> <li>• Növelje a hőmérsékletet.</li> <li>• Csupkja be az ajtót/fiókot.</li> <li>• Ne nyissa ki az ajtót/fiókot túl gyakran.</li> <li>• A forró élelmiszereket hagyja szobahőmérsékletre hűlni, illetve fedje le az élelmiszereket és folyadékokat.</li> </ul>
<p>Nedvesség gyűlik fel a hűtőberendezés külső felületén vagy az ajtó/ajtók és a fiók között.</p>	<ul style="list-style-type: none"> <li>• Az éghajlat túl meleg vagy túl nedves.</li> <li>• Az ajtó nincs megfelelően becsukva. A készülékben lévő hideg levegő és az azon kívüli meleg levegő páralecsapódást eredményez.</li> </ul>	<ul style="list-style-type: none"> <li>• Ez természetes jelenség nedves éghajlati viszonyok között, és megszűnik, amint csökken a páratartalom.</li> <li>• Bizonyosodjon meg arról, hogy megfelelően becsukta az ajtót/fiókot.</li> </ul>
<p>Vastag jég és zúzmara található a fagyasz-tőrekeszben.</p>	<ul style="list-style-type: none"> <li>• Az élelmiszereket nem csomagolta be megfelelően.</li> <li>• Egy ajtó/fiók a készülékben nem záródik megfelelően.</li> <li>• Az ajtót/fiókot túlságosan gyakran nyitotta ki, vagy túlságosan sokáig tartotta nyitva.</li> <li>• Az ajtó/fiók tömitése szennyezett, kopott, repedt vagy nem megfelelő.</li> <li>• Valami belülről megakadályozza az ajtó/fiók megfelelő záródását.</li> </ul>	<ul style="list-style-type: none"> <li>• Mindig csomagolja be alaposan az élelmiszereket.</li> <li>• Csupkja be az ajtót/fiókot.</li> <li>• Ne nyissa ki az ajtót/fiókot túl gyakran.</li> <li>• Tisztítsa meg az ajtó/fiók tömitését, vagy cserélje ki ezt újjal.</li> <li>• Helyezze vissza a polcokat, az ajtópolcokat vagy belső tartályokat, hogy az ajtó/fiók becsukódhasson.</li> </ul>

A szekrény oldalai és az ajtótömítés felmelegednek.	• -	• Ez természetes jelenség.
A készülék rendellenes hangokat ad ki.	<ul style="list-style-type: none"> <li>• A készülék nem vízszintes talajon helyezkedik el.</li> <li>• A készülék hozzáér valamilyen körülötte lévő tárgyhoz.</li> </ul>	<ul style="list-style-type: none"> <li>• Állítsa be a lábakat a készülék szintbe állításához.</li> <li>• Távolítsa el a készülék mellett lévő tárgyakat.</li> </ul>
Az áramló vízhez hasonló halk hang hallható.	• -	• Ez természetes jelenség.
Riasztó hangjelzése hallható.	• A hűtőrekesz ajtója nyitva maradt.	• Csukja be az ajtót.
Halk zümmögés hallható.	• A kondenzációgátló rendszer működik	• Ez megakadályozza a páralecsapódást és normális
A belső világítás vagy hűtőrendszer nem működik.	<ul style="list-style-type: none"> <li>• A hálózati dugasz nem csatlakozik a hálózati aljzathoz.</li> <li>• Az áramellátás nem megfelelő.</li> <li>• A LED-es lámpa meghibásodott.</li> </ul>	<ul style="list-style-type: none"> <li>• Csatlakoztassa a hálózati csatlakozódugót.</li> <li>• Ellenőrizze a helyiség áramellátását. Vegye fel a kapcsolatot a helyi áramszolgáltatóval!</li> <li>• Vegye fel a kapcsolatot a szervizzel a lámpa kicseréléséhez.</li> </ul>

A műszaki támogatással való kapcsolatfelvételhez látogasson el a következő webhelyre: <https://corporate.haier-europe.com/en/>

A „webhely” (website) rész alatt válassza ki a termék márkáját és országát. Az oldal átirányítja az adott webhelyre, ahol megtalálható a műszaki támogatás eléréséhez szükséges telefonszám és űrlap.

## Tápellátás megszakadása

Tápkimaradás esetén az élelmiszer biztonságos hidegben marad megközelítőleg 5 órán át. Hosszabb tápkimaradás esetén, különösen nyáron, kövesse az alábbi tippeket:

- ▶ Minél kevesebbszer nyissa ki az ajtót/fiókot.
- ▶ Tápkimaradás esetén ne tegyen további élelmiszereket a készülékbe.
- ▶ Ha a szolgáltató előzetesen tájékoztat a várható tápkimaradásról, és ha a tápkimaradás időtartama meghaladja az 5 órát, gyártson némi jeget, és helyezze a hűtőrekesz felső részébe.
- ▶ A megszakítást követően azonnal vizsgálja meg az élelmiszert.
- ▶ Mivel a hűtőszekrényben a hőmérséklet áramkimaradás vagy egyéb meghibásodás esetén emelkedni fog, a tárolási időtartam és az élelmiszer fogyaszthatósági időtartama lecsökken. Röviddel a kimaradást követően a kiolvadt élelmiszert fogyassza el, vagy főzze meg, és fagyassza le ismét (ha lehetséges) az egészségügyi kockázatok elkerülése érdekében.

## Memória funkció áramkimaradás esetén

Az áramellátás helyreállítása után a készülék az áramkimaradás előtt meghatározott beállításokkal folytatja a működést.

## Kicsomagolás



### FIGYELMEZTETÉS!

- ▶ A készülék nehéz. A készülék mozgatásához mindig legalább két személy szükséges.
- ▶ Tartson minden csomagolóanyagot gyermekektől elzárva, kiselejtezésüket pedig környezetbarát módon végezze.
- ▶ Vegye ki a készüléket a csomagolásból.
- ▶ Távolítsa el az összes csomagolóanyagot.

## Környezeti körülmények

A szobahőmérsékletnek mindig 10 °C és 38 °C között kell lennie, mivel befolyásolhatja a készülék belsejének hőmérsékletét és energiafogyasztását. Szigetelés nélkül ne telepítse a készüléket egyéb hőkibocsátó készülékek (sütők, hűtőgépek) közelébe.

## Helyigény

Szükséges hely ajtónyitáshoz:

Sz1=1076 mm

Sz2=1360 mm

M1=628 mm

M2=1064 mm

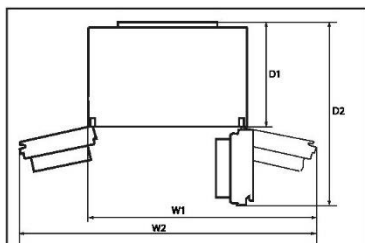

## Szellőzés keresztmetszet

A készülék számára biztonsági okokból szükséges szellőzése érdekében kötelezően vegye figyelembe a szellőzés keresztmetszetére vonatkozó tájékoztatást.

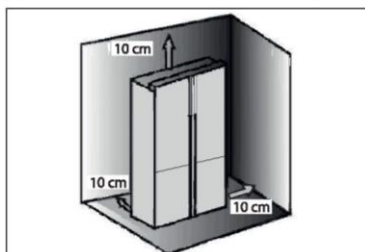

## A készülék elhelyezése

A készüléket sík és szilárd felületre telepítse.

1. Döntse a hűtőszekrényt kissé hátrafelé.
2. Állítsa a lábakat a kívánt szintre.

Bizonyosodjon meg arról, a zsanér felőli oldalon a fal legalább 10 cm-re található, így biztosítható az ajtó megfelelő nyithatósága.

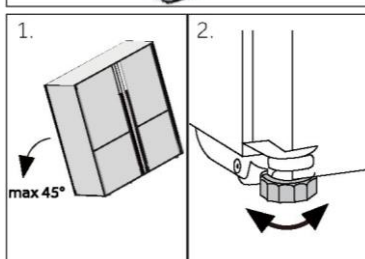

### Megjegyzés:

Önálló készülékek esetén: ez a hűtőberendezés kialakításából adódóan nem arra készült, hogy beépíthető készülékként használják

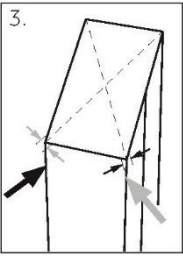

1. A stabilitást ellenőrizheti, ha az átlók mentén nyomást helyez a készülékre. A kis lengésnek mindkét irányban azonosnak kell lennie. Ellenkező esetben a keret görbülhet; ez pedig esetleg szivárgó ajtó tömítéseket eredményezhet. Az enyhe hátradőlés elősegíti az ajtók bezáródását.

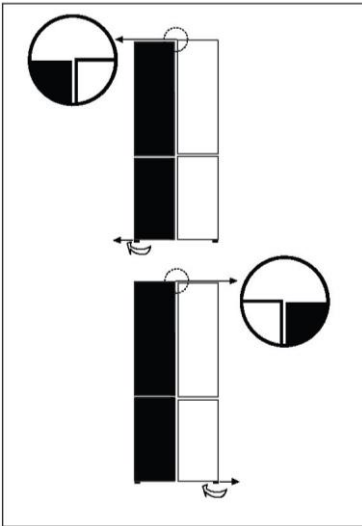

## Az ajtók finomhangolása

Ha az ajtók nincsenek egy szinten, az eltérés a következőkkel orvosolható:

## Állítható lábak használata

Forgassa el az állítható lábat a nyíl irányának megfelelően a láb magasabbra vagy alacsonyabbra állításához.

Szükség esetén vegye fel a kapcsolatot az ügyfélszolgálattal.

## Megjegyzés:

A hűtőszekrény jövőbeni használata során felmerülő, egyenetlenül elhelyezkedő ajtók jelensége a tárolt élelmiszerek tömegének köszönhetően merülhet fel. Ebben az esetben állítsa be az ajtót a fenti módszerekkel.

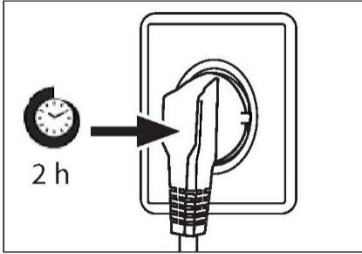

### Várakozási idő

Karbantartásmentes kenőolaj található a kompresszorban kialakított gyűjtőedényben. Ferde szállítás esetén ez az olaj a zárt csőrendszerbe juthat. Mielőtt tápellátáshoz csatlakoztatná a készüléket, mindenképpen várjon legalább 2 órát, hogy az olaj visszajusson a gyűjtőedénybe.

### Elektromos csatlakoztatás

#### Minden egyes csatlakoztatás előtt ellenőrizze az alábbiakat:

- ▶ tápellátás, aljzat és biztosíték megfelelősége az adattáblán szereplő adatoknak;
- ▶ a tápaljzat földeléssel rendelkezik, és nem használ többcsatlakozós hosszabbítót a tápellátáshoz;
- ▶ a tápdugasz és az aljzat teljes mértékben illeszkedik egymáshoz.

Csatlakoztassa a csatlakozódugót egy megfelelően beépített háztartási aljzathoz.



### FIGYELMEZTETÉS!

A kockázatok elkerülése érdekében a sérült tápkábelt kötelezően ki kell cserélni, ezt pedig csak az ügyfélszolgálat munkatársa végezheti el (lásd a jótállási jegyet).

### Ice and Water

Az Ice and Water vagy Automatic Ice funkcióval rendelkező hűtőberendezést szakképzett vízvezeték-szerelőnek vagy a Haier által képzett és támogatott szerviztechnikusnak kell telepítenie, mivel a helytelen vízvezeték-szerelés vízszivárgáshoz vezethet.

A Haier Appliances nem vállal felelősséget a hibás telepítésből vagy vízvezetékéből eredő károkért (beleértve a vízkárokat is).



## FIGYELMEZTETÉS!

- ▶ Csak ivóvízellátáshoz csatlakoztassa. A vízsűrítő csak a vízben fellelhető szennyeződésekkel szűri ki, illetve tiszta és higiénikus jeget biztosít. Nem képes sterilizálásra vagy baktériumok vagy egyéb káros anyag elpusztítására.
- ▶ A tömlő túl magas víznyomása károsíthatja a készüléket. Ha a tömlőben a víznyomás meghaladja a 0,6 MPa értéket, szereljen fel nyomáscsökkentőt.
- ▶ Csatlakozás előtt ellenőrizze, hogy a víz tiszta és átlátszó.



## Megjegyzés: Vízcsatlakoztatás

- ▶ A hideg víz nyomásának 0,15–0,6 MPa közé kell esnie.
- ▶ A víztömlő megengedett legnagyobb hossza 8 méter. A hosszabb tömlők befolyásolhatják a jégkockák készítését és a víz minőségét.
- ▶ A környezeti hőmérsékletnek legalább 0 °C-nak kell lennie.
- ▶ A víztömlőt tartsa távol hőforrástól.

1. Csatlakoztassa a cső végét (B2) a fő vízellátáshoz illeszkedő „D” adapterek egyikéhez.
2. Csatlakoztassa a B1 végét a készülék hátulján található szelepszervélyhez.
3. Nyissa meg a vízcsapot, és bizonyosodjon meg a rendszer csepegésmentességéről, és így légtelenítse a csövet.

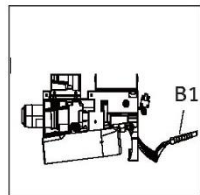
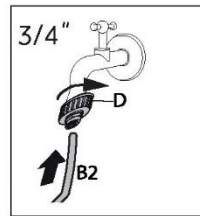

## FIGYELMEZTETÉS!

- ▶ Mindig bizonyosodjon meg a csatlakozások megbízhatóságáról, szárazságáról és szivárgásmentességéről!
- ▶ Figyeljen arra, hogy soha ne csípődjön be, törjön meg vagy csavarodjon meg a cső



Az (EU) 2019/2016 előírásnak megfelelő termékadatlap

Márka	Haier
Modellnév/azonosító	HCW58F18EHMP
Modellkategória	Hűtő-fagyasztó
Energhatékonyági osztály	E
Éves energiafogyasztás (kWh/év) (1)	293
Össztérfogat (l)	504
Hűtőszekrény térfogata (l)	319
Fagyasztó térfogata (l)	86
Változtatható hőmérsékletű rekesz térfogata (l)	99
Csillaggal történő megjelölés	
Egyéb rekeszek hőmérséklete > 14 °C	Nem vonatkozik
Fagymentes rendszer	Igen
Fagyasztási kapacitás (kg/24 ó)	6
Éghajlati besorolás (2)	SN-N-ST
Zajkibocsátási osztály és levegőben terjedő akusztikus zajkibocsátás (db(A) re 1pW)	C (38)
Hőmérséklet-emelkedési idő (ó)	9
Jégkészítési kapacitás	0,8 kg/24 óra
A berendezés típusa	önálló
Egyebek	-

Magyarázatok:

- Igen, támogatott

(1) 24 órás szabványos megfelelőségi vizsgálat eredményei alapján.

A tényleges fogyasztás függ a készülék használatától és helyétől.

(2) SN éghajlati besorolás: A készüléket +10 °C és +32 °C közötti környezeti hőmérsékleten való használatra tervezték.

N éghajlati besorolás: A készüléket +16 °C és +32 °C közötti környezeti hőmérsékleten való használatra tervezték.

ST éghajlati besorolás: A készüléket +16 °C és +38 °C közötti környezeti hőmérsékleten való használatra tervezték.

T éghajlati besorolás: A készüléket +16 °C és +43 °C közötti környezeti hőmérsékleten való használatra tervezték.

## Kiegészítő műszaki adatok

Feszültség / Frekvencia	220–240 V ~ / 50 Hz
Bemeneti áramerősség (A)	1.5
Fő biztosíték (A)	16
Hűtőfolyadék	R600a
Méreték (Ma/Sz/Mé mm-ben)	1775 / 830/ 705

Figyelmébe ajánljuk a Haier ügyfélszolgálat és az eredeti pótalkatrészek igénybe vételét. Ha probléma merül fel a készülékkel, először tekintse át a HIBAELHÁRÍTÁS részt.

Ha ebben nem talál megoldást, lépjen kapcsolatba

- ▶ a helyi márkakereskedővel vagy
- ▶ európai telefonos ügyfélszolgálati központunkkal (lásd alább a felsorolt telefonszámokat) vagy
- ▶ a [www.haier.com](http://www.haier.com) oldalon található Szerviz és támogatás (Service & Support) területen, ahol aktiválhatja a szervizelési igényt, illetve megtalálhatja a GYIK oldalt.

A szerviz szolgáltatásunkkal való kapcsolatfelvétel előtt bizonyosodjon meg arról, hogy elérhetők az alábbi adatok.

Az információ az adattáblán található.

Modell \_\_\_\_\_

Sorozatszám \_\_\_\_\_

Jótállási igény felmerülése esetén ellenőrizze a termékhez mellékelt jótállási kártyát is.

Európai telefonos ügyfélszolgálati központ		
Ország*	Telefonszám	Költségek
<b>Haier Italy (IT)</b>	199 100 912	
<b>Haier Spain (ES)</b>	902 509 123	
<b>Haier Germany (DE)</b>	0180 5 39 39 99	<ul style="list-style-type: none"> <li>• 14 cent/perc vezetékes</li> <li>• max. 42 cent/perc mobil</li> </ul>
<b>Haier Austria (AT)</b>	0820 001 205	<ul style="list-style-type: none"> <li>• 14,53 cent/perc vezetékes</li> <li>• max. 20 cent/perc összes egyéb</li> </ul>
<b>Haier United Kingdom (UK)</b>	0333 003 8122	
<b>Haier France (FR)</b>	0980 406 409	

\* További országokért látogasson el a [www.haier.com](http://www.haier.com) oldalra  
Haier Europe Trading S.r.l  
Branch UK  
Westgate House, Westgate, Ealing  
London, W5 1YY

\*A hűtőszekrény jótállásának időtartama:

Minimális jótállás: 2 év az uniós tagállamokban, 3 év Törökországban, 1 év az Egyesült Királyságban, 1 év Oroszországban, 3 év Svédországban, 2 év Szerbiában, 5 év Norvégiában, 1 év Marokkóban, 6 hónap Algériában, Tunézia nincs kötelező jogi jótállás.

\*A készülék javításához szükséges pótalkatrészek rendelkezésre állásának időtartama:

Termosztátok, hőmérséklet érzékelők, nyomtatott áramköri lapok és fényforrások legalább hét évig elérhetők a piacra bocsátott utolsó modelltől számítva.

Ajtófogantyúk, ajtópántok, tálcák és kosarak legalább hét évig, míg ajtótümitések legalább 10 évig elérhetők a piacra bocsátott utolsó modelltől számítva.

\*A termékre vonatkozó további tájékoztatás ügyében tekintse meg a <https://eprel.ec.europa.eu/> oldalt, vagy olvassa be a készüléken elhelyezett, energiafogyasztást jelölő címkén lévő QR-kódot.



Haier Smart Home Co., Ltd.  
No.1 Haier Road, Haier Industry Park, Hi-Tech Zone,  
266103 Qingdao, Shandong, Kína  
SZÁRMAZÁSI HELY: KÍNA

**Haier**



0060535246



Manuale dell'utente

Frigorifero-Congelatore

HCW58F18EHMP

IT

**Haier**

## Grazie per aver acquistato un prodotto Haier.

Leggere attentamente queste istruzioni prima di utilizzare l'elettrodomestico. Le istruzioni contengono informazioni importanti per ottimizzare l'uso dell'elettrodomestico e garantire l'installazione, l'uso e la manutenzione sicuri e corretti.

Conservare il presente manuale in un luogo comodo, in modo da poterlo sempre consultare per un uso sicuro e corretto dell'elettrodomestico.

Se l'elettrodomestico viene venduto, ceduto o abbandonato in caso di trasloco, trasferire anche il presente manuale in modo che il nuovo proprietario possa comprendere l'uso dell'elettrodomestico e delle avvertenze di sicurezza.

### Legenda



**Avvertenza - Informazioni importanti per la sicurezza**



Informazioni generali e consigli



Informazioni ambientali

### Smaltimento



Contribuire a proteggere l'ambiente e la salute umana. Collocare l'imballo in appositi contenitori affinché venga riciclato. Contribuire al riciclo dei rifiuti delle apparecchiature elettriche ed elettroniche. Non smaltire gli elettrodomestici contrassegnati con questo simbolo assieme ai rifiuti domestici. Conferire il prodotto presso la struttura di riciclo locale o rivolgersi all'ufficio comunale preposto.



## **AVVERTENZA!**

### **Pericolo di lesioni o soffocamento!**

I refrigeranti e i gas devono essere smaltiti in maniera professionale. Accertarsi che la tubazione del circuito del refrigerante non sia danneggiata prima di smaltirla correttamente. Scollegare l'elettrodomestico dalla rete elettrica. Tagliare il cavo di alimentazione e smaltirlo. Rimuovere vassoi e cassette, fermaporte e guarnizioni, per evitare che bambini e animali domestici rimangano chiusi nell'elettrodomestico.



Informazioni per la sicurezza .....	4
Descrizione del prodotto .....	11
Pannello di controllo .....	12
Utilizzo .....	13
Dotazioni.....	30
Cura e pulizia .....	34
Soluzione dei problemi.....	38
Installazione .....	41
Dati tecnici.....	45
Assistenza clienti .....	47

## Accessori

Controllare gli accessori e la documentazione in base al seguente elenco:



Paletta per  
ghiaccio



Tubo  
dell'acqua



3 distanziatori



Etichetta  
energetica



Scheda della  
garanzia



Manuale  
per l'utente  
Etichetta  
"OK" manuale  
per l'utente

Nota: Solo per modello HCW58F18EHMP

**Prima di accendere l'elettrodomestico per la prima volta, leggere i seguenti consigli sulla sicurezza:**



## **AVVERTENZA!**

### **Operazioni preliminari al primo utilizzo**

- ▶ Accertarsi dell'assenza di danni dovuti al trasporto.
- ▶ Rimuovere tutti gli elementi di imballo e tenerli fuori dalla portata dei bambini.
- ▶ Per garantire la totale efficienza del circuito del refrigerante, attendere almeno due ore prima di installare l'elettrodomestico.
- ▶ L'elettrodomestico deve essere maneggiato sempre da almeno due persone perché è pesante.

### **Installazione**

- ▶ Installare l'elettrodomestico in un luogo asciutto e ben ventilato. Lasciare uno spazio libero di almeno 10 cm sopra e attorno all'elettrodomestico.
- ▶ Non collocare mai l'elettrodomestico in zone umide o soggette a schizzi d'acqua. Pulire e asciugare schizzi e macchie d'acqua con un panno morbido e pulito.
- ▶ Non installare l'elettrodomestico esposto alla luce diretta del sole o in prossimità di fonti di calore (ad es. stufe o radiatori).
- ▶ Installare l'elettrodomestico a livello in un'area adatta alle dimensioni e all'uso.
- ▶ **AVVERTENZA:** Le aperture di ventilazione nell'elettrodomestico o nella struttura a incasso devono rimanere sempre libere.
- ▶ Accertarsi che i dati elettrici sulla targhetta siano conformi all'alimentazione elettrica. In caso contrario, rivolgersi a un elettricista.
- ▶ L'elettrodomestico funziona con corrente elettrica 220-240 Vca/ 50 Hz. Oscillazioni anomale della tensione possono causare il mancato avvio dell'elettrodomestico, danni al controllo della temperatura o al compressore oppure rumori anomali durante il funzionamento. In tal caso, è opportuno montare un regolatore automatico.
- ▶ Non adoperare prese multiple o cavi di prolunga.
- ▶ **AVVERTENZA:** non collocare prese multiple o alimentatori portatili nella parte posteriore dell'elettrodomestico.
- ▶ **AVVERTENZA:** quando l'elettrodomestico viene collocato nella sede prescelta, accertarsi che il cavo di alimentazione non sia incastrato o danneggiato.

**AVVERTENZA!**

- ▶ Non calpestare il cavo di alimentazione.
  - ▶ Per l'alimentazione elettrica utilizzare una presa separata collegata a terra e facilmente accessibile. L'elettrodomestico deve essere collegato a terra.
  - ▶ **Solo per il Regno Unito:** il cavo di alimentazione dell'elettrodomestico è dotato di una spina a 3 conduttori (collegata a terra) adatta a una presa standard a 3 conduttori (collegata a terra). Non tagliare né smontare mai il terzo conduttore (collegamento a terra). Dopo l'installazione dell'elettrodomestico, la spina deve essere accessibile.
  - ▶ **AVVERTENZA:** non danneggiare il circuito di refrigerazione.
- Utilizzo quotidiano**
- ▶ Questo elettrodomestico può essere utilizzato da bambini di almeno 8 anni, da persone con ridotte capacità fisiche, sensoriali o mentali e da persone inesperte solo sotto stretta sorveglianza o se hanno appreso le modalità di utilizzo sicuro dell'elettrodomestico e sono consapevoli dei relativi pericoli.
  - ▶ Impedire ai bambini di giocare con l'elettrodomestico.
  - ▶ I bambini di età da 3 a 8 anni possono riempire e svuotare gli elettrodomestici refrigeranti, ma non devono pulirli o installarli.
  - ▶ Tenere lontano dall'elettrodomestico i bambini di età inferiore a 3 anni, a meno che non siano costantemente sorvegliati.
  - ▶ La pulizia e la manutenzione non devono essere effettuate da bambini non sorvegliati.
  - ▶ L'elettrodomestico deve essere posizionato in modo che la spina sia accessibile.
  - ▶ In caso di perdite di gas illuminante o altri gas infiammabili in prossimità dell'elettrodomestico, chiudere la valvola del gas che fuoriesce, aprire porte e finestre e non staccare la spina del cavo di alimentazione del frigorifero/congelatore o di altri elettrodomestici.
  - ▶ Si noti che l'elettrodomestico è impostato per il funzionamento nell'intervallo ambiente specifico compreso tra 10 e 38 °C. L'elettrodomestico potrebbe non funzionare correttamente se lasciato per un lungo periodo a una temperatura superiore o inferiore all'intervallo indicato.



## **AVVERTENZA!**

- ▶ Non collocare elementi instabili (oggetti pesanti, contenitori pieni d'acqua) sopra il frigorifero/congelatore, per evitare lesioni personali dovute a cadute o scosse elettriche causate dal contatto con l'acqua.
- ▶ Non caricare eccessivamente gli scaffali dello sportello. Lo sportello potrebbe deformarsi, il portabottiglie potrebbe fuoriuscire o l'elettrodomestico potrebbe rovesciarsi.
- ▶ Aprire e chiudere lo sportello solo adoperando le maniglie. La distanza tra lo sportello e il vano è molto limitata. Non mettere le mani in queste zone per evitare che le dita rimangano intrappolate. Aprire o chiudere gli sportelli del frigorifero/congelatore solo quando non ci sono bambini nel raggio di movimento degli sportelli.
- ▶ Per evitare la contaminazione degli alimenti, attenersi alle seguenti istruzioni:
  - ▶ - Se lo sportello rimane aperto a lungo, la temperatura nei compartimenti dell'elettrodomestico aumenta notevolmente.
  - ▶ - Pulire regolarmente le superfici che entrano a contatto con gli alimenti e i sistemi di scarico accessibili.
  - ▶ - Pulire i serbatoi dell'acqua se non sono stati utilizzati per 48 ore; lavare il sistema idrico collegato alla fonte d'acqua se l'acqua non è stata scaricata per 5 giorni.
  - ▶ - Conservare carne e pesce crudo nel frigorifero in contenitori idonei, in modo che non gocciolino o entrino a contatto con altri alimenti.
  - ▶ - I compartimenti congelatore a due stelle sono adatti alla conservazione di alimenti precongelati e alla conservazione o preparazione di gelati e cubetti di ghiaccio.
  - ▶ - I compartimenti congelatore a una, due o tre stelle non sono adatti al congelamento di alimenti freschi.
  - ▶ - Se il frigo deve rimanere vuoto per lunghi periodi, spegnerlo, sbrinarlo, pulirlo, asciugarlo e lasciare lo sportello aperto per evitare lo sviluppo di muffa all'interno.
- ▶ Non riporre nel congelatore bevande o birre imbottigliate, liquidi in bottiglie o lattine (né alcool ad alta gradazione) e specialmente bevande gasate, perché durante il congelamento potrebbero scoppiare.
- ▶ Non collocare sostanze esplosive (ad es. lattine di aerosol con propellente infiammabile) all'interno di questo elettrodomestico.

**AVVERTENZA!**

- ▶ Non conservare medicinali, batteri o sostanze chimiche nell'elettrodomestico. Questo apparecchio è un elettrodomestico. Si sconsiglia di conservare materiali che richiedono temperature rigide.
- ▶ Se la temperatura del congelatore è aumentata, controllare lo stato degli alimenti.
- ▶ Non impostare una temperatura inutilmente bassa nel vano frigorifero. Con impostazioni elevate possono crearsi temperature sotto zero. Attenzione: le bottiglie possono scoppiare
- ▶ Non toccare i prodotti congelati con le mani bagnate (indossare i guanti). In particolare, non mangiare i ghiaccioli subito dopo averli tolti dal vano congelatore. In caso contrario, potrebbe congelarsi la bocca e potrebbero formarsi vesciche da gelo. PRONTO SOCCORSO: collocare immediatamente la zona congelata sotto l'acqua fredda corrente. Non strappare la zona congelata!
- ▶ Non toccare la superficie interna del comparto congelatore durante il funzionamento, soprattutto con le mani bagnate, poiché le mani potrebbero congelarsi sulla superficie.
- ▶ In caso di blackout o prima della pulizia, scollegare l'elettrodomestico. Attendere almeno 7 minuti prima di riavviare l'elettrodomestico, poiché un avvio frequente può danneggiare il compressore.
- ▶ **AVVERTENZA:** non adoperare apparecchiature elettriche all'interno dei comparti dell'elettrodomestico destinati alla conservazione degli alimenti, a meno che non siano del tipo consigliato dal produttore.

**Manutenzione / pulizia**

- ▶ Accertarsi che i bambini siano sorvegliati se effettuano la pulizia e la manutenzione.
- ▶ Scollegare l'elettrodomestico dalla rete elettrica prima di effettuare operazioni di manutenzione ordinaria. Attendere almeno 5 minuti prima di riavviare l'elettrodomestico, poiché un avvio frequente può danneggiare il compressore.
- ▶ Quando si scollega l'elettrodomestico, mantenere la spina e non il cavo.

## **AVVERTENZA!**

- ▶ Non pulire l'elettrodomestico con spazzole rigide, spazzole metalliche, detersivi in polvere, benzina, acetato di pentile, acetone e soluzioni organiche simili, soluzioni acide o alcaline. Per la pulizia adoperare un detergente speciale per frigoriferi/ congelatori per evitare danni. Alla fine utilizzare acqua calda e una soluzione di bicarbonato di sodio (un cucchiaino di bicarbonato di sodio per litro d'acqua). Sciacquare abbondantemente con acqua e asciugare con un panno. Non adoperare detersivi in polvere o altri detersivi abrasivi. Non lavare le parti rimovibili in lavastoviglie.
- ▶ Non raschiare via ghiaccio e brina con oggetti appuntiti. Non adoperare spray, riscaldatori elettrici (ad es. asciugacapelli) o altre fonti di calore per evitare danni ai componenti in plastica.
- ▶ **AVVERTENZA:** non usare oggetti meccanici o utensili diversi da quelli consigliati dal produttore per accelerare lo sbrinamento.
- ▶ Se il cavo di alimentazione è danneggiato, deve essere sostituito dal produttore, da un tecnico dell'assistenza o da una persona con analogha qualifica per evitare rischi.
- ▶ Non cercare di riparare, smontare o modificare personalmente l'elettrodomestico. Per le riparazioni rivolgersi all'assistenza clienti.
- ▶ Se le lampadine sono danneggiate, devono essere sostituite dal produttore, da un tecnico dell'assistenza o da una persona con analogha qualifica per evitare rischi.
- ▶ Eliminare la polvere sul retro dell'unità almeno una volta all'anno per scongiurare il rischio di incendio e limitare i consumi energetici.
- ▶ Non spruzzare o schizzare liquidi sull'elettrodomestico durante la pulizia.
- ▶ Per pulire questo elettrodomestico non utilizzare apparecchi a vapore.
- ▶ Non pulire i ripiani di vetro freddi o lo sportello di vetro con acqua calda. Un'improvvisa variazione della temperatura può causare la rottura del vetro.
- ▶ Se l'elettrodomestico deve rimanere inutilizzato per lungo tempo, lasciarlo aperto per evitare che all'interno si generino odori sgradevoli.

## Informazioni sul gas refrigerante



### AVVERTENZA!

L'elettrodomestico contiene il refrigerante infiammabile ISOBUTANO (R600a). Accertarsi che il circuito del refrigerante non abbia subito danni durante il trasporto o l'installazione. Eventuali perdite di refrigerante possono causare lesioni oculari o incendi. In caso di danni, tenere lontane fonti di fiamme libere, ventilare a fondo l'ambiente, **non** collegare o scollegare i cavi di alimentazione dell'elettrodomestico o di altri elettrodomestici. Informare l'assistenza clienti.

In caso di contatto con gli occhi, sciacquare immediatamente con acqua corrente e rivolgersi immediatamente a un oculista.

**AVVERTENZA:** l'impianto di refrigerazione è ad alta pressione. Non manometterlo. Poiché sono utilizzati refrigeranti infiammabili, l'installazione, la movimentazione e la manutenzione dell'elettrodomestico devono essere effettuate attenendosi scrupolosamente alle istruzioni; per lo smaltimento dell'elettrodomestico, rivolgersi a un professionista o all'assistenza post-vendita.



### AVVERTENZA!

Per i frigoriferi con funzione acqua-ghiaccio, prestare attenzione alla seguente avvertenza:

Per gli elettrodomestici non progettati per il collegamento alla rete idrica:

**ATTENZIONE:** riempire solo con acqua potabile.

Per gli elettrodomestici progettati per il collegamento alla rete idrica:

**ATTENZIONE:** collegare solo a una fonte di acqua potabile.

Per pulire l'impianto idrico, fare riferimento al manuale per l'utente. In caso di domande, contattare l'assistenza post-vendita.

## Uso previsto

Questo elettrodomestico è destinato al raffreddamento e al congelamento di alimenti. È stato progettato esclusivamente per l'uso in applicazioni domestiche e simili, ad es. zone cucina del personale in negozi, uffici e altri ambienti di lavoro; in fattorie, da clienti in hotel, motel e altri ambienti di tipo residenziale, nonché in bed-and-breakfast e attività di ristorazione. Non è destinato ad usi commerciali o industriali. Non sono consentiti cambiamenti o modifiche all'elettrodomestico. Utilizzi errati possono causare pericoli e annullare la garanzia.

## Norme e direttive e

Questo prodotto è conforme ai requisiti di tutte le direttive CE vigenti con le corrispondenti norme armonizzate e le norme del Regno Unito che prevedono il marchio CE e UKCA.



### ATTENZIONE!

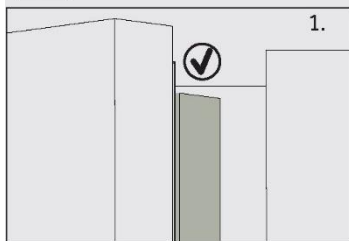

Quando si chiude lo sportello, la striscia verticale dello sportello sinistro deve essere piegata verso l'interno.

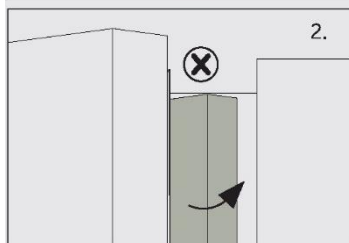

Se si cerca di chiudere lo sportello sinistro senza che la striscia verticale dello sportello sia piegata (2), occorre prima piegarla, altrimenti colpirà l'asta di fissaggio o lo sportello destro. In tal caso, la striscia dello sportello potrebbe danneggiarsi o potrebbero verificarsi perdite.

Il telaio contiene una serpentina scaldante. La temperatura della superficie aumenta lievemente, ma ciò è normale e non influisce sul funzionamento dell'elettrodomestico.





## Avviso

A causa di modifiche tecniche e della varietà dei modelli, alcune illustrazioni riportate nel presente manuale possono essere diverse dall'aspetto reale del modello acquistato.

### Modello (HCW58F18EHMP)

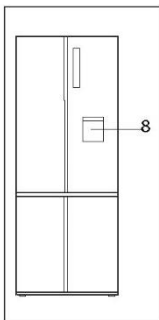
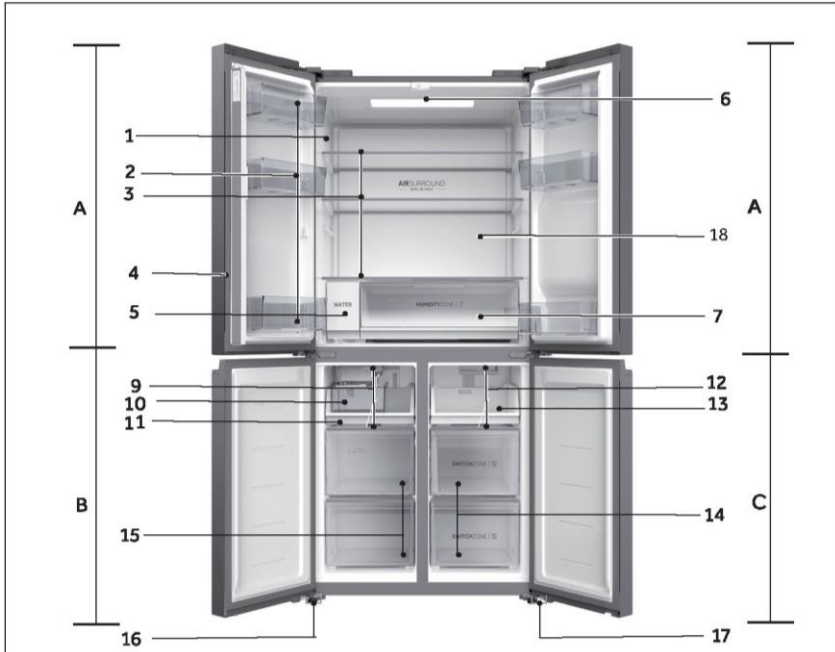

#### A: Comparto frigorifero

- 1 Targhetta
- 2 Ripiano dello sportello
- 3 Ripiano del vano
- 4 Striscia dello sportello
- 5 Filtro dell'acqua
- 6 Illuminazione da soffitto
- 7 Cassetto Humidity Zone
- 8 Erogatore dell'acqua
- 18 Condotta dell'aria

#### B: Comparto congelatore

- 9 Condotta dell'aria
- 10 Contenitore per la conservazione del ghiaccio
- 11 Vassoio per la conservazione
- 15 Cassetto per la conservazione
- 16 Piedini regolabili

#### C: Comparto Switch Zone

- 12 Condotta dell'aria
- 13 Vassoio per la conservazione
- 14 Cassetto per la conservazione Switch Zone
- 17 Piedini regolabili

## Pannello di controllo (HCW58F18EHMP)

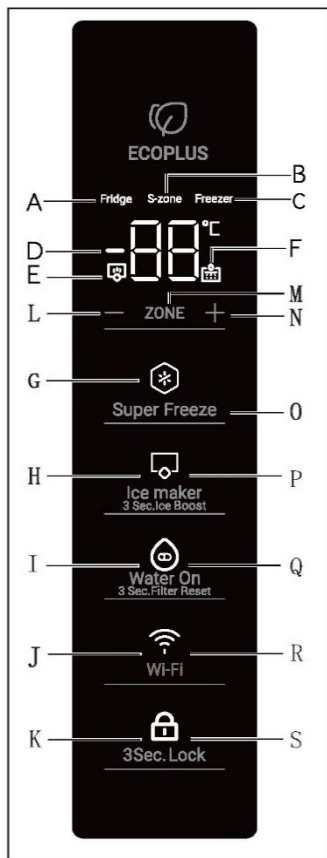

### Indicatore:

- A Comparto frigorifero
- B Switch Zone
- C Comparto congelatore
- D Visualizzazione della temperatura
- E Potenziamento del ghiaccio
- F Richiesta di sostituzione del filtro dell'acqua
- G Funzione Super Freeze
- H Macchina per il ghiaccio
- I Acqua On
- J WIFI
- K Blocco del pannello

### Tasti:

- L Controllo della temperatura "-"
- M Selezione del comparto
- N Controllo della temperatura "+"
- O Selettore della funzione Super Freeze
- P Selettore della funzione macchina per il ghiaccio
- Q Selettore della funzione Acqua on
- R Attivazione/disattivazione della funzione Wi-Fi
- S Selettore blocco del pannello

## Operazioni preliminari al primo utilizzo

- ▶ Rimuovere tutti i materiali di imballo, tenerli fuori dalla portata dei bambini e smaltirli nel rispetto dell'ambiente.
- ▶ Pulire l'interno e l'esterno dell'elettrodomestico con acqua e un detersivo delicato prima di inserire gli alimenti.
- ▶ Dopo l'installazione a livello e la pulizia dell'elettrodomestico, attendere almeno 2-5 ore prima di collegarlo all'alimentazione elettrica. Vedere la sezione **INSTALLAZIONE**.
- ▶ Prima di caricare gli alimenti, preraffreddare i compartimenti con impostazioni elevate. La funzione Power-Freeze serve a raffreddare rapidamente i compartimenti.
- ▶ La temperatura del frigorifero, la temperatura della Switch Zone e la temperatura del congelatore vengono impostate automaticamente a 5 °C, -18 °C e -18 °C rispettivamente. Queste impostazioni sono quelle consigliate. È possibile, tuttavia, cambiare manualmente queste temperature. Vedere **REGOLAZIONE DELLA TEMPERATURA**.

### **Prima di utilizzare la funzione Ice and Water o Automatic Ice**

Prima di utilizzare per la prima volta il prodotto, è necessario far scorrere l'acqua nel filtro per rimuovere le impurità o l'aria intrappolata nel serbatoio dell'acqua e nel sistema di filtraggio.

#### **Per ghiaccio e acqua**

- Premere il pulsante di erogazione dell'acqua ed erogare 4 litri d'acqua; attendere 4 minuti e ripetere l'erogazione.
- Erogare 4 litri d'acqua e attendere altri 4 minuti. L'acqua erogata potrebbe contenere residui di carbone. Ciò è normale durante il processo di lavaggio.
- Erogare altri 4 litri di acqua. Ciò impedisce un eccessivo gocciolamento dell'acqua dal distributore.
- Dopo l'installazione, per qualche giorno è possibile che dall'erogatore esca qualche goccia d'acqua. Ciò serve a eliminare l'aria rimasta intrappolata nel distributore.
- Accertarsi che il frigorifero si sia raffreddato per almeno 2 ore prima dell'uso.



#### **Per il modello Automatic Ice**

- 1 Premere il pulsante "P" del pannello di controllo per attivare la funzione di produzione del ghiaccio.
- 2 Scartare tutto il ghiaccio prodotto presente nella ghiacciaia. Pulire la ghiacciaia con acqua e reinstallarla. La macchina per il ghiaccio è ora pronta per l'uso.
- 3 Ripetere il passaggio 2 per rimuovere la polvere nella vaschetta del ghiaccio raccolta durante la produzione e il trasporto.
- 4 Svuotare l'acqua, asciugare il contenitore e riposizionarlo correttamente.
- 5 Una volta accesa la macchina per il ghiaccio, il primo contenitore di ghiaccio potrebbe essere macchiato. Ciò è normale durante il processo di lavaggio. Scartare il primo contenitore pieno di ghiaccio prodotto. La macchina per il ghiaccio è ora pronta per l'uso.



#### **Avviso**

Le prestazioni del filtro dell'acqua aumentano con l'uso e diventano ottimali dopo l'erogazione di 2-3 contenitori pieni di ghiaccio.

## Tasti a sensore

I tasti del pannello di controllo sono di tipo a sensore che rispondono quando vengono toccati lievemente con un dito.

## Accensione e spegnimento dell'elettrodomestico

L'elettrodomestico entra in funzione non appena viene collegato all'alimentazione elettrica.

Alla prima accensione del frigorifero si accende l'indicatore "D" (Visualizzazione della temperatura). La temperatura del frigorifero, la temperatura della Switch Zone e la temperatura del congelatore vengono impostate automaticamente a 5 °C, -18 °C e -18 °C rispettivamente.

È possibile che sia attivo il blocco del pannello.



### Avviso

L'elettrodomestico è preimpostato alla temperatura consigliata di 5 °C (frigorifero), -18 °C (Switch Zone) e -18 °C (congelatore). In condizioni ambientali normali, non è necessario impostare la temperatura.

Quando l'elettrodomestico viene acceso dopo averlo staccato dall'alimentazione elettrica, il raggiungimento delle temperature corrette potrebbe richiedere fino a 12 ore.

Svuotare l'elettrodomestico prima di spegnerlo. Per spegnere l'elettrodomestico, staccare il cavo di alimentazione dalla presa di corrente.

## Blocco e sblocco del pannello

Il display si spegne automaticamente 30 secondi dopo aver premuto un tasto. Il display si blocca automaticamente. Si accende automaticamente quando si preme un tasto qualsiasi o si apre una porta.

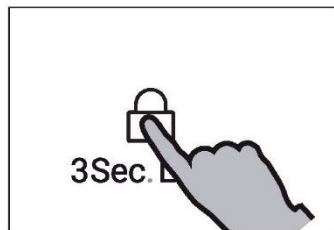

### Avviso

La temperatura del frigorifero, la temperatura della Switch Zone, la temperatura del congelatore, la funzione Super Freeze, la funzione macchina per il ghiaccio, la funzione Acqua on, la funzione Wi-Fi non possono essere regolate nello stato di blocco.

## Modalità standby

Il display si spegne automaticamente 30 secondi dopo aver premuto un tasto. Il display si blocca automaticamente. Si accende automaticamente quando si tocca un tasto o si apre lo sportello. (L'allarme non accende lo schermo del display)

## Modalità di regolazione manuale

Per regolare manualmente la temperatura dell'elettrodomestico è possibile impostare il tasto di regolazione della temperatura (fare riferimento a REGOLAZIONE DELLA TEMPERATURA)

## Regolazione della temperatura

Le temperature interne dipendono dai seguenti fattori:

- ▶ Temperatura ambiente
- ▶ Frequenza di apertura dello sportello
- ▶ Quantità di alimenti conservati
- ▶ Installazione dell'elettrodomestico

## Allarme sportello

L'allarme sportello si attiva quando lo sportello rimane aperto per molto tempo o non viene chiuso correttamente, come promemoria.

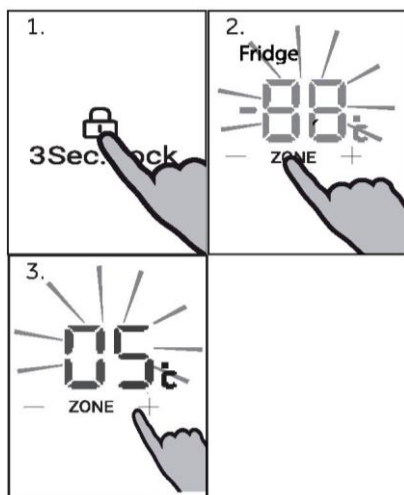

## Regolazione della temperatura del frigorifero

Sbloccare le impostazioni premendo il tasto "S" per 3 secondi.

In stato di sblocco, premere il tasto "M" (selezione del comparto) per passare da un comparto all'altro. Quando l'indicatore "A" (indicatore del comparto frigorifero) si accende, premere il tasto "L" (controllo della temperatura "-") o il tasto "N" (controllo della temperatura "+") per regolare la temperatura del comparto frigorifero. Il valore visualizzato sull'indicatore "D" diminuisce di 1 °C ogni volta che si preme il tasto "L".

Il display lampeggia e diventa fisso con la temperatura impostata, quindi si spegne dopo alcuni secondi. Di conseguenza, il valore visualizzato sull'indicatore "D" aumenta di 1 °C ogni volta che si preme il tasto "N". Il display lampeggia e diventa fisso con la temperatura impostata, quindi si spegne dopo alcuni secondi. La temperatura del comparto frigorifero può essere regolata da 1 °C a 9 °C con incremento di 1 °C.



### Avviso

La temperatura del frigorifero non può essere regolata nello stato di blocco.

## Regolazione della temperatura del congelatore

Sbloccare le impostazioni premendo il tasto "S" per 3 secondi.

In stato di sblocco, premere il tasto "M" (selezione del comparto) per passare da un comparto all'altro. Quando l'indicatore "C" (indicatore del comparto congelatore) si accende, premere il tasto "L" (controllo della temperatura "-") o il tasto "N" (controllo della temperatura "+") per regolare la temperatura del comparto congelatore. Il valore visualizzato sull'indicatore "D" diminuisce di 1 °C ogni volta che si preme il tasto "L". Il display lampeggia e diventa fisso con la temperatura impostata, quindi si spegne dopo alcuni secondi. Di conseguenza, il valore visualizzato sull'indicatore "D" aumenta di 1 °C ogni volta che si preme il tasto "N". Il display lampeggia e diventa fisso con la temperatura impostata, quindi si spegne dopo alcuni secondi. La temperatura del comparto congelatore può essere regolata da -14 °C a -24 °C con incremento di 1 °C.

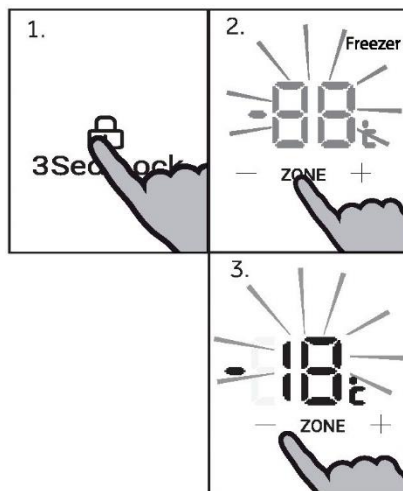

### Avviso

La temperatura del congelatore non può essere regolata in modalità Super Freeze e in stato di blocco.

## Regolazione della temperatura della Switch Zone

Sbloccare le impostazioni premendo il tasto "S" per 3 secondi.

In stato di sblocco, premere il tasto "M" (selezione del comparto) per passare da un comparto all'altro. Quando l'indicatore "B" (indicatore della Switch Zone) si accende, premere il tasto "L" (controllo della temperatura "-") o il tasto "N" (controllo della temperatura "+") per regolare la temperatura della Switch Zone. Il valore visualizzato sull'indicatore "D" diminuisce di 1 °C ogni volta che si preme il tasto "L". Il display lampeggia e diventa fisso con la temperatura impostata, quindi si spegne dopo alcuni secondi. Di conseguenza, il valore visualizzato sull'indicatore "D" aumenta di 1 °C ogni volta che si preme il tasto "N". Il display lampeggia e diventa fisso con la temperatura impostata, quindi si spegne dopo alcuni secondi. La temperatura della Switch Zone può essere regolata da 5 °C a -18 °C con incremento di 1 °C.

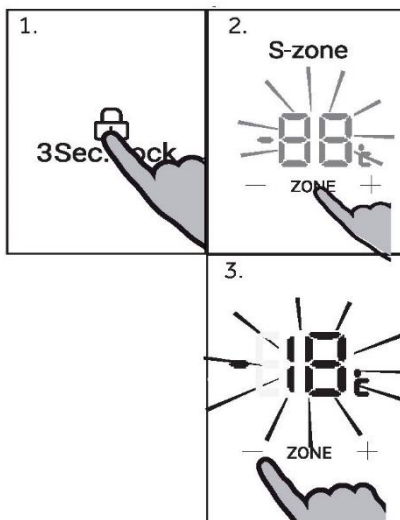

### Avviso

La temperatura della Switch Zone non può essere regolata nello stato di blocco.



## Funzione Super Freeze

La funzione Super Freeze è in grado di congelare gli alimenti freschi il prima possibile, accelerando il congelamento per preservarne il valore nutrizionale, l'aspetto e il sapore. Se occorre congelare molti alimenti insieme, è preferibile impostare la funzione Super Freeze 24 ore prima di utilizzare il comparto congelatore.

Sbloccare le impostazioni premendo il tasto "S" per 3 secondi.

In stato di sblocco, premere il tasto "O" (selettore della funzione Super Freeze): l'indicatore "G" (indicatore della funzione Super Freeze) si accende e l'elettrodomestico entra in modalità Super Freeze. L'elettrodomestico esce automaticamente dalla modalità Super Freeze dopo 50 ore dall'attivazione. Per uscire manualmente dalla modalità Super Freeze, premere il tasto "O" (selettore della funzione Super Freeze) nello stato di sblocco; a questo punto l'indicatore "G" (indicatore della funzione Super Freeze) si spegne e l'elettrodomestico esce da questa modalità.

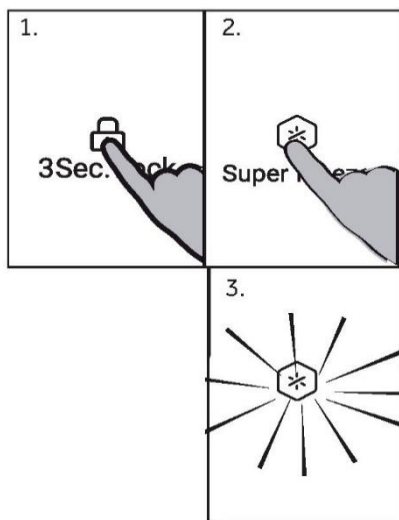

### **i** Avviso

In modalità Super Freeze, il tasto "L" (controllo della temperatura "-") e il tasto "N" (controllo della temperatura "+") sono bloccati quando viene selezionato il comparto congelatore, di cui non è possibile regolare la temperatura.

## Macchina per il ghiaccio

Nello stato di sblocco, premere il tasto "P" (selettore della macchina per il ghiaccio), l'indicatore "H" (indicatore della macchina per il ghiaccio) si accende, il prodotto entra in modalità della macchina per il ghiaccio. Per uscire dalla modalità della macchina per il ghiaccio premere il tasto "P" (selettore della macchina per il ghiaccio) in stato di sblocco, l'indicatore "H" (indicatore della macchina per il ghiaccio) si spegne, il prodotto esce dalla modalità della macchina per il ghiaccio.

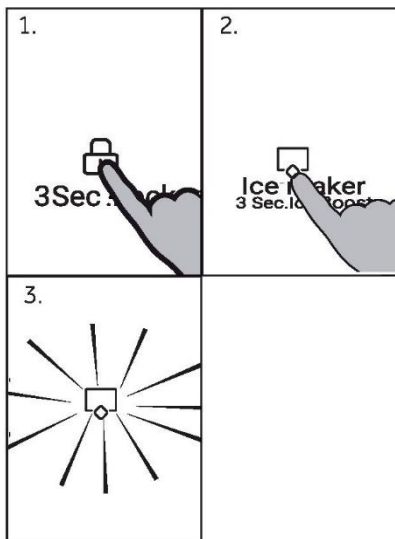

### Avviso

La macchina per il ghiaccio è spenta per impostazione predefinita quando il frigorifero viene acceso per la prima volta. La macchina per il ghiaccio è progettata per erogare automaticamente il ghiaccio nel contenitore di stoccaggio del ghiaccio e si arresta quando non rileva che il contenitore è pieno. Più ghiaccio viene utilizzato, più ne viene prodotto.

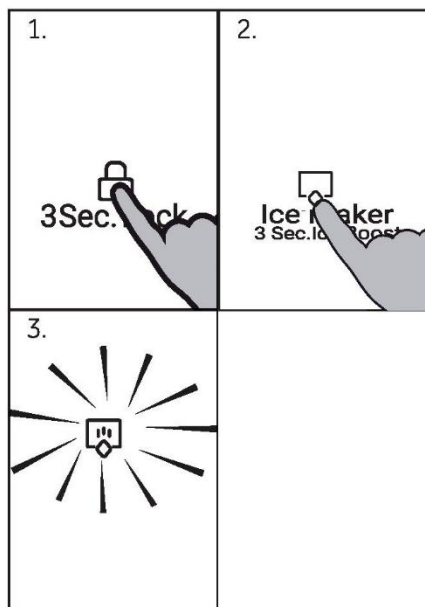

## Potenziamento del ghiaccio per 3 secondi

Nello stato di sblocco, premere il tasto "P" (selettore della macchina per il ghiaccio) per 3 secondi, l'indicatore "H" (indicatore della macchina per il ghiaccio) e l'indicatore "E" (indicatore del potenziamento del ghiaccio) si accendono e la funzione del potenziamento del ghiaccio è abilitata.

Nello stato di sblocco e sotto la funzione di potenziamento del ghiaccio, premere il tasto "P" (selettore della macchina per il ghiaccio) per 3 secondi, dopo aver sentito un segnale acustico, l'indicatore "E" (indicatore del potenziamento del ghiaccio) si spegne, il prodotto esce dalla funzione di potenziamento del ghiaccio. E l'indicatore della macchina per il ghiaccio "H" si accende ancora, con la funzione della macchina per il ghiaccio ancora attivata.



### Avviso

Se la macchina per il ghiaccio è abilitata prima di entrare nella funzione di potenziamento del ghiaccio. Quando i prodotti escono dalla funzione di potenziamento del ghiaccio, l'indicatore della macchina per il ghiaccio "H" si accende ancora e la macchina per il ghiaccio continua a funzionare normalmente; se la macchina per il ghiaccio viene disabilitata prima di entrare nella funzione di potenziamento del ghiaccio, quando il prodotto esce da questa funzione, l'indicatore della macchina per il ghiaccio "H" si spegne e anche la macchina per il ghiaccio smette di funzionare.

**Funzione filtro acqua:**

dopo 6 mesi dalla prima accensione del prodotto, l'indicatore "F" (indicatore di richiesta di sostituzione del filtro dell'acqua) si accende per ricordare di sostituire il filtro dell'acqua. Dopo aver sostituito il filtro dell'acqua, premere il tasto "Q" (selettore funzione Acqua On) per 3 secondi, dopo aver sentito un segnale acustico, l'indicatore "F" (indicatore di richiesta di sostituzione del filtro dell'acqua) si spegne, la funzione Richiesta di sostituzione del filtro dell'acqua viene ripristinata.

## Funzione Acqua On:

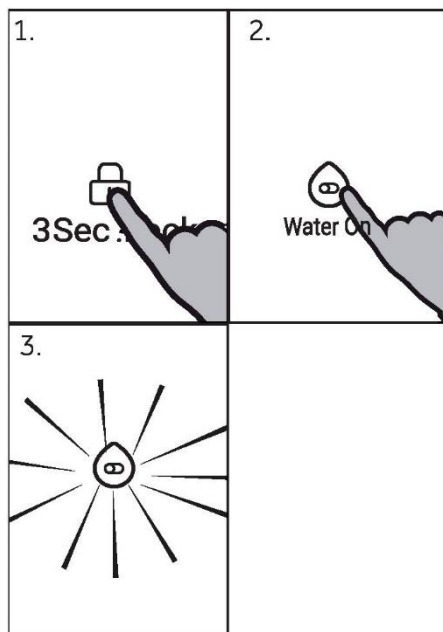

Nello stato di sblocco, premere il tasto "Q" (selettore della funzione Acqua on), dopo aver sentito un segnale acustico, l'indicatore "I" (indicatore Acqua on) si accende, la funzione Acqua on è abilitata, l'acqua uscirà dall'erogatore quando si spinge il pedale. Premere nuovamente il tasto "Q" (selettore della funzione Acqua on), la spia "I" (indicatore Acqua on) si spegne, la funzione Acqua on è disabilitata, l'acqua non uscirà dall'erogatore quando si preme il pedale.



### Avviso

Se lo sportello destra del comparto frigo è aperto, l'acqua non viene erogata premendo il pedale, anche quando è attiva la funzione Acqua on.

## Impostazione della modalità Wi-Fi

### PROCEDURA DI ACCOPPIAMENTO DELL'APP

Passo 1

- Scaricare l'applicazione hOn

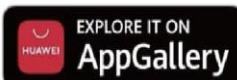

Passo 2 Creare un account nell'app hOn o accedere se esiste già un account

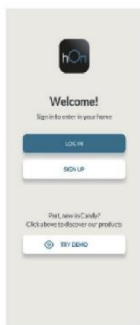

Passo 3 Per l'accoppiamento, seguire le istruzioni dell'app hOn



### Funzione Wi-Fi

1. Seguire le istruzioni dell'app per configurare il Wi-Fi. Premere il tasto Wi-Fi "R" per 3 secondi e l'icona Wi-Fi "J" inizia a lampeggiare rapidamente per attivare il modello Wi-Fi.
2. Una volta configurato il Wi-Fi e stabilita la connessione, l'icona Wi-Fi "J" è accesa e fissa.
3. Se si desidera disattivare la funzione Wi-Fi, premere una volta il tasto "R" e l'icona Wi-Fi "J" si spegne.



### Avviso

1. Se si decide riconfigurare la funzione Wi-Fi, premere il tasto Wi-Fi "R" per 3 secondi, l'icona Wi-Fi lampeggia rapidamente ed entra nella modalità di configurazione
2. Se il prodotto è stato configurato e la funzione Wi-Fi è stata disattivata, il frigorifero non entrerà nella modalità di configurazione una volta ricollegato all'alimentazione.



### Avviso

1. Questo prodotto non è destinato all'uso commerciale.
2. Frequenza di lavoro del trasmettitore: 2400 MHz ~ 2483,5 MHz
3. Potenza di uscita massima del trasmettitore: 2.4GHz Wi-Fi: 16dBm; Bluetooth LE: 5dBm; Bluetooth(BR/EDR): 10dBm.



## Avviso

1. Per disattivare il Wi-Fi, premere il tasto Wi-Fi "R" e l'icona Wi-Fi "J" si spegne.
2. Per attivare il Wi-Fi e avviare la configurazione, premere il tasto Wi-Fi "R" e l'icona Wi-Fi "J" inizia a lampeggiare lentamente. Se si desidera disattivare la funzione Wi-Fi, premere una volta il tasto "R". Se si desidera configurare la funzione Wi-Fi, premere il tasto "R" per 3 secondi ma per meno di 20 secondi; a questo punto viene emesso un segnale acustico, l'icona Wi-Fi lampeggia velocemente ed entra in modalità di configurazione. I passaggi precedenti vengono ripetuti.
3. Se il prodotto è stato configurato e la funzione Wi-Fi è stata disattivata, il frigorifero non entra in modalità di configurazione una volta ricollegato all'alimentazione.
4. Dopo aver configurato la funzione Wi-Fi e stabilito la connessione, l'icona Wi-Fi "J" rimane sempre accesa.

## Allarme sportello

L'allarme sportello si attiva quando lo sportello rimane aperto per molto tempo o non viene chiuso correttamente, come promemoria.

SPORTELLO DEL FRIGORIFERO A SINISTRA

SPORTELLO DEL FRIGORIFERO A DESTRA

SPORTELLO DEL CONGELATORE

SPORTELLO DELLA SWITCH ZONE

## Erogatore dell'acqua

L'erogatore dell'acqua consente il prelievo di acqua potabile fredda.

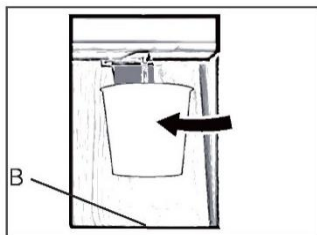

## Prelievo dell'acqua dall'erogatore

1. Collocare un bicchiere sotto l'uscita dell'acqua.
2. Spingere delicatamente il bicchiere contro la leva dell'erogatore dell'acqua. Per evitare che l'acqua schizzi fuori, allineare il bicchiere all'erogatore.
3. L'acqua nel vassoio (B) deve essere rimossa in tempo, poiché potrebbe traboccare quando lo sportello si apre e si chiude.

## Istruzioni della macchina per il ghiaccio



### AVVERTENZA!

- ▶ Collegare solo a una fonte di acqua potabile.
- ▶ Il collegamento della linea dell'acqua deve essere installato solo da un idraulico qualificato e in conformità con la legislazione e le normative locali che regolano la qualità dell'acqua.



### Avviso

Questa installazione della linea dell'acqua non è coperta dalla garanzia dell'elettrodomestico.

## Collegamento dell'acqua all'elettrodomestico

1. Rimuovere il tappo di gomma (1) dalla valvola di ingresso acqua.
2. Spingere con decisione il tubo dell'acqua sulla valvola di ingresso acqua e serrare il dado a colletto. Questo tubo dell'acqua deve essere tagliato dal centro e utilizzato, mentre l'altra sezione viene utilizzata come pezzo di ricambio.

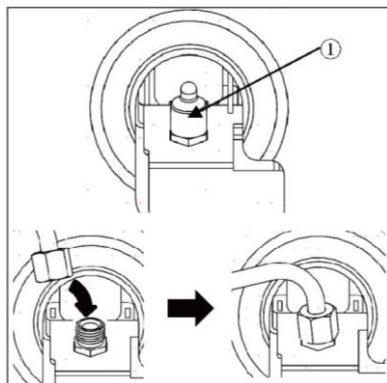

## Collegamento al rubinetto dell'acqua

Questa funzione è disponibile soltanto su alcuni modelli.

1. Spingere il tubo dell'acqua nel foro del connettore del rubinetto fornito negli accessori. Il tubo deve essere tenuto saldamente mentre il connettore viene spinto sul tubo.
2. Assicurarsi che la rondella di gomma sia montata all'interno del connettore del rubinetto prima di avvitarlo al rubinetto.

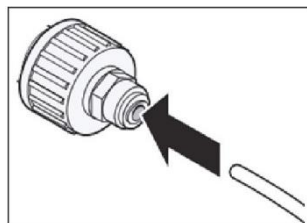

- ▶ Se il raccordo del rubinetto non corrisponde alla dimensione della filettatura del connettore fornito, potrebbe essere necessario acquistare un connettore o un adattatore separato.

## Controllo del collegamento idrico

Questa funzione è disponibile soltanto su alcuni modelli.

- ▶ Aprire l'alimentazione idrica e accendere l'elettrodomestico. Controllare attentamente tutti i raccordi per rilevare eventuali perdite dovute a tubi montati in modo errato.
- ▶ Tenere premuto il tasto 3Sec.Filter Reset per tre secondi. Il nuovo filtro dell'acqua è stato attivato.
- ▶ Posizionare una tazza sotto l'erogatore dell'acqua per verificare che l'acqua scorra attraverso l'elettrodomestico.
- ▶ Controllare nuovamente la tenuta del tubo di collegamento e dei giunti.



## Sostituzione del filtro dell'acqua

1. Sollevare la copertura del filtro dell'acqua.
2. Rimuovere il filtro dell'acqua monouso.
3. Sostituire con un nuovo filtro dell'acqua. Inserire il nuovo filtro nella testa del filtro e ruotarlo in senso orario finché la freccia sul nuovo filtro non si allinea con la freccia sulla testa del filtro. Riportare il filtro nello scomparto.
4. Chiudere la copertura del filtro dell'acqua.

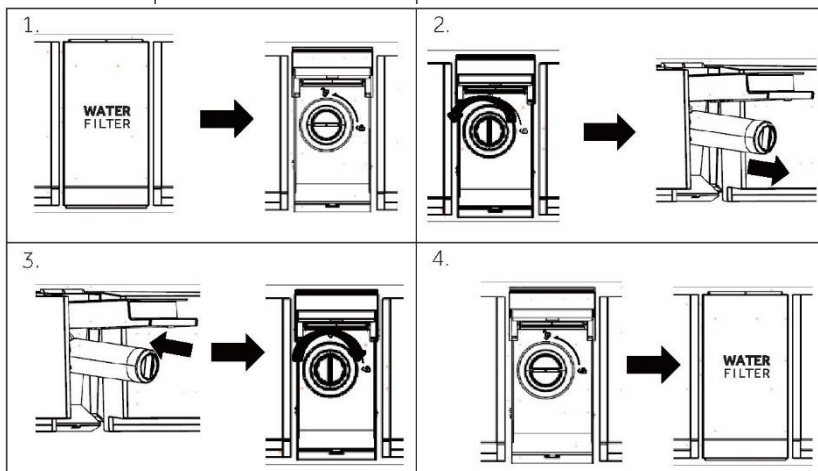

5. Tenere premuto il tasto **3Sec.Filter Reset** per 3 secondi.
6. Erogare acqua per circa 5 minuti per rimuovere l'aria intrappolata e gli agenti contaminanti.



### ATTENZIONE!

- La mancata sostituzione dei filtri quando necessario o l'utilizzo di filtri dell'acqua non autorizzati da Haier possono causare perdite dalla cartuccia del filtro e provocare danni materiali.

### Modello: Haier HRXWF

- Sistema certificato da IAPMO R&T secondo NSF/ANSI Norme 42, 53, 401 e P473 per la riduzione dei reclusi specificati sulla scheda tecnica e su [iapmort.org](http://iapmort.org).
- Le prestazioni effettive possono variare in base alle condizioni idriche locali.

### Linee guida applicative/Parametri di approvvigionamento idrico

Portata di servizio: 0,5 gpm (1,89 lpm)

Alimentazione dell'acqua: acqua potabile

Pressione dell'acqua: 25-120 psi (172-827 kPa)

Temperatura dell'acqua: 33 °F-100 °F (0,6 °C-38 °C)

Capacità: 170 galloni (643,5 litri)

## Suggerimento per la conservazione di alimenti freschi

### Conservazione nel vano frigorifero

- ▶ Mantenere nel frigorifero una temperatura inferiore a 5 °C.
- ▶ Lasciare raffreddare gli alimenti caldi fino a quando raggiungono la temperatura ambiente prima di conservarli nell'elettrodomestico.
- ▶ Lavare e asciugare gli alimenti prima di conservarli nel frigorifero.
- ▶ Per evitare alterazioni dell'odore o del sapore, sigillare adeguatamente gli alimenti da conservare.
- ▶ Non conservare alimenti in quantità eccessiva. Per un raffreddamento migliore e più omogeneo, lasciare spazio tra gli alimenti per consentire il passaggio dell'aria fredda.
- ▶ È preferibile conservare nella parte anteriore del ripiano gli alimenti consumati quotidianamente.
- ▶ Lasciare spazio tra gli alimenti e le pareti interne, per facilitare il passaggio dell'aria. In particolare, non riporre alimenti a contatto con la parete posteriore, perché potrebbero congelarsi. Evitare il contatto diretto degli alimenti (specialmente se oleosi o acidi) con il rivestimento interno, poiché l'olio e l'acido possono corrodere. Pulire immediatamente lo sporco oleoso o acido.
- ▶ Scongelare gli alimenti surgelati nel comparto frigorifero. In questo modo, è possibile utilizzare gli alimenti congelati per ridurre la temperatura nel comparto e risparmiare energia.
- ▶ Il processo di invecchiamento di frutta e verdura come zucchine, meloni, papaia, banane, ananas ecc. può essere accelerato nel frigorifero. Per tale motivo, è sconsigliabile conservare questi alimenti nel frigorifero. Un breve periodo di conservazione in frigorifero, tuttavia, può accelerare la maturazione di frutti molto acerbi. Conservare a temperatura ambiente anche cipolle, aglio, zenzero e altri tuberi.
- ▶ Eventuali odori sgradevoli all'interno del frigorifero indicano che qualcosa si è rovesciato ed è necessario pulire l'elettrodomestico. Vedere CURA E PULIZIA.
- ▶ È preferibile collocare alimenti diversi in aree diverse, a seconda delle loro proprietà:

### **i** Avviso

Per ottimizzare il raffreddamento, lasciare uno spazio libero di almeno 10 mm tra gli alimenti e il condotto dell'aria o i sensori.

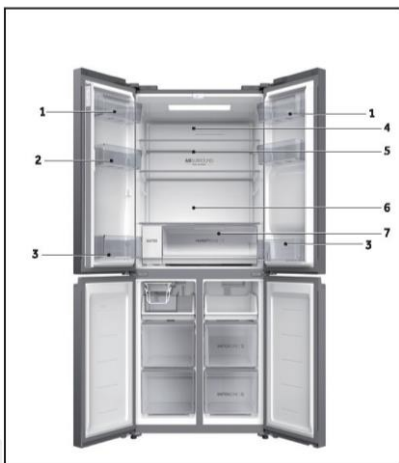

- 1 Burro, formaggi ecc.
- 2 Uova, cibo in scatola, spezie ecc.
- 3 Bevande e bibite imbottigliate.
- 4 Cibi in salamoia, cibo in scatola ecc.
- 5 Prodotti a base di carne, snack, pasta, cibo in scatola, latte, tofu, latticini ecc.
- 6 Carne cotta, salsicce ecc.
- 7 Cassetto Humidity Zone: Frutta, verdura, insalata ecc.

## Conservazione nel comparto Switch Zone

Il comparto Switch Zone consente di regolare la temperatura tra  $-18^{\circ}\text{C}$  e  $5^{\circ}\text{C}$  in base alla necessità di conservazione degli alimenti e offre opzioni di conservazione più flessibili, per una maggiore comodità.

<b><math>-18^{\circ}\text{C}</math></b>	Per alimenti surgelati generici che richiedono una conservazione compresa tra 1 e 12 mesi.	Carne, pollame, frutti di mare, cibi precotti e avanzi, frutta e verdura, gelati e altri dessert surgelati.
<b><math>-7^{\circ}\text{C}</math></b>	Consente una facile porzionatura degli alimenti e la possibilità di riscaldare, cuocere o servire i cibi direttamente dal comparto senza attenderne lo scongelamento.	Carne, frutti di mare, zuppe, salse, passati, pane, dolci e pasticcini.  Nota: consigliato per la conservazione di dolci cremosi come il gelato.
<b><math>0^{\circ}\text{C}</math></b>	Si tratta della zona di conservazione perfetta per alimenti altamente deperibili, per garantirne freschezza e qualità.	Carne, pollame e frutti di mare altamente deperibili. Bevande alcoliche come la birra.
<b><math>5^{\circ}\text{C}</math></b>	L'ideale per alimenti freschi come frutta e verdura, latticini, carni e bevande.	Frutta e verdura, latticini, marmellate e chutney/conserven, carni e bevande.

## Conservazione nel comparto congelatore

- ▶ Nel congelatore mantenere la temperatura di  $-18^{\circ}\text{C}$ .
- ▶ Attivare la funzione Super-Freeze 24 ore prima di congelare gli alimenti; per alimenti in quantità limitata, bastano 4-6 ore.
- ▶ Lasciare raffreddare gli alimenti caldi fino a quando raggiungono la temperatura ambiente prima di conservarli nel comparto congelatore.
- ▶ Gli alimenti tagliati in piccole porzioni si congelano e si scongelano più rapidamente. Il peso consigliato per ogni porzione è inferiore a 2,5 kg
- ▶ È preferibile confezionare gli alimenti prima di collocarli nel congelatore. Per evitare che i sacchetti si attacchino tra loro, la parte esterna della confezione deve essere asciutta. I materiali per il confezionamento devono essere inodori, ermetici, non velenosi e non tossici.
- ▶ Per evitare di superare la scadenza dei periodi di conservazione, annotare sulla confezione la data di congelamento, il limite di tempo e il nome dell'alimento in base ai periodi di conservazione dei vari alimenti.
- ▶ **AVVERTENZA!** Acidi, alcali, sale ecc. potrebbero corrodere la superficie interna del congelatore. Non collocare alimenti contenenti tali sostanze (ad es. pesce di mare) a contatto diretto con la superficie interna. Eliminare immediatamente l'acqua salata dal congelatore.
- ▶ Non superare i tempi di conservazione degli alimenti consigliati dai produttori. Estrarre dal congelatore solo la quantità di alimenti necessaria.
- ▶ Consumare rapidamente gli alimenti scongelati. Gli alimenti scongelati non possono essere ricongelati, a meno che non vengano cotti.
- ▶ Non caricare troppi alimenti freschi nel comparto congelatore. Fare riferimento alla capacità di congelamento del congelatore - Vedere DATI TECNICI o controllare i dati sulla targhetta.
- ▶ Gli alimenti possono essere conservati nel congelatore a una temperatura di almeno  $-18^{\circ}\text{C}$  per 2-12 mesi, a seconda delle loro proprietà (ad es. carne: 3-12 mesi, verdure: 6-12 mesi)
- ▶ Quando si congelano alimenti freschi, evitare che entrino a contatto con alimenti già congelati. In caso contrario, potrebbero scongelarsi.

### Quando si conservano alimenti surgelati, attenersi alle linee guida indicate di seguito:

- ▶ Per il tempo di conservazione degli alimenti, attenersi sempre alle linee guida dei produttori. Non ignorare queste linee guida!
- ▶ Ridurre il più possibile il tempo tra l'acquisto e la conservazione per preservare la qualità degli alimenti.
- ▶ Acquistare alimenti congelati conservati a una temperatura di  $-18^{\circ}\text{C}$  o inferiore.
- ▶ Evitare di acquistare alimenti con ghiaccio o brina sulla confezione, in quanto potrebbero essere stati parzialmente scongelati e ricongelati; l'aumento della temperatura riduce la qualità degli alimenti.



#### Avviso

- ▶ Per ottimizzare il raffreddamento, lasciare uno spazio libero di almeno 10 mm tra gli alimenti e il condotto dell'aria.

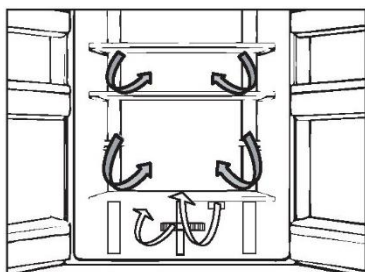

## Flusso d'aria multiplo

Il frigorifero è dotato di un sistema con flusso d'aria multiplo e i flussi di aria fresca investono tutti i ripiani. Ciò facilita il mantenimento di una temperatura uniforme per garantire la freschezza degli alimenti per un periodo maggiore.

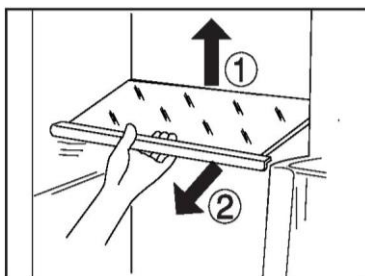

## Ripiani regolabili

L'altezza dei ripiani può essere regolata in base alle esigenze di conservazione.

1. Per spostare un ripiano, rimuoverlo sollevandone il bordo posteriore (1) ed estrarlo (2).
2. Per reinstallarlo, collocarlo sulle alette su entrambi i lati e spingerlo dentro fino in fondo in modo che la parte posteriore del ripiano sia fissata all'interno delle feritoie laterali



### Avviso:

accertarsi che tutte le estremità del ripiano siano a livello.

## Cassetto Humidity Zone

In questo comparto il livello di umidità è attorno all'85%. Viene controllato automaticamente dal sistema ed è adatto alla conservazione di frutta, verdura, insalata ecc.



### Avviso:

- ▶ non rimuovere il coperchio di plastica all'interno delle due zone, poiché mantengono l'umidità.
- ▶ Formaggi, frutta e ortaggi sensibili al freddo (ad es. ananas, avocado, banane, pompelmi, patate, melanzane, fagioli, cetrioli, zucchine e pomodori) non devono essere conservati in questi due cassetti.

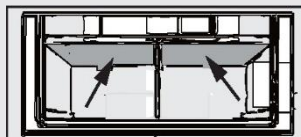

## Ripiani dello sportello rimovibili

I cassetti incassati nello sportello possono essere rimossi per essere puliti:

Tenere con le mani entrambi i lati del cassetto incassato, sollevarlo (1) ed estrarlo (2).

Per inserire il cassetto incassato nello sportello, seguire la procedura inversa.

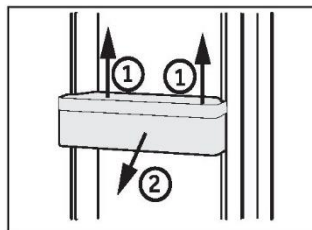

## Cassetto rimovibile del congelatore

Per rimuovere il cassetto, estrarlo al massimo (1), sollevarlo e toglierlo (2).

Per inserire il cassetto, seguire la procedura inversa.

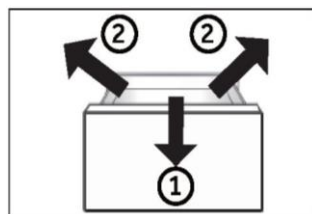

## OPZIONALE: spia della temperatura OK

La spia della temperatura OK può essere utilizzata per determinare temperature inferiori a +4°C. Se il segno non indica "OK", ridurre gradualmente la temperatura.



## Illuminazione

L'illuminazione interna a LED si accende all'apertura dello sportello e si spegne automaticamente se lo sportello viene lasciato aperto per più di 7 minuti. Le prestazioni dell'illuminazione non dipendono da altre impostazioni degli elettrodomestici.



## Suggerimenti per il risparmio energetico

- ▶ Accertarsi che l'elettrodomestico sia adeguatamente ventilato (v. INSTALLAZIONE).
- ▶ Non installare l'elettrodomestico esposto alla luce diretta del sole o in prossimità di fonti di calore (ad es. stufe o radiatori).
- ▶ Evitare che la temperatura dell'elettrodomestico sia inutilmente bassa. Riducendo la temperatura impostata nell'elettrodomestico, il consumo energetico aumenta.
- ▶ Funzioni come Super-Freeze consumano più energia.
- ▶ Attendere che gli alimenti caldi si raffreddino prima di collocarli nell'elettrodomestico.
- ▶ Aprire lo sportello dell'elettrodomestico senza spalancarlo e per il più breve tempo possibile.
- ▶ Per evitare ostruzioni del flusso d'aria, non riempire eccessivamente l'elettrodomestico.
- ▶ Evitare l'ingresso di aria nelle confezioni di alimenti.
- ▶ Mantenere pulite le guarnizioni dello sportello in modo che si chiuda sempre perfettamente.
- ▶ Scongelare gli alimenti surgelati nel comparto frigorifero.
- ▶ Per ottimizzare il risparmio energetico, lasciare i cassetti, i contenitori per gli alimenti e i ripiani nelle posizioni di fabbrica e collocare gli alimenti il più possibile distanti tra loro senza ostruire l'uscita del condotto.



## AVVERTENZA!

Prima di effettuare la pulizia, staccare la spina di alimentazione dell'elettrodomestico.

### Pulizia

Pulire l'elettrodomestico quando è vuoto o contiene pochi alimenti.

Per una corretta manutenzione e per evitare cattivi odori degli alimenti conservati, pulire l'elettrodomestico ogni quattro settimane.



## AVVERTENZA!

- ▶ Non pulire l'elettrodomestico con spazzole rigide, spazzole metalliche, detersivi in polvere, benzina, acetato di pentile, acetone e soluzioni organiche simili, soluzioni acide o alcaline. Per la pulizia adoperare un detersivo speciale per frigoriferi per evitare danni.
- ▶ Non spruzzare o schizzare liquidi sull'elettrodomestico durante la pulizia.
- ▶ Per pulire questo elettrodomestico non utilizzare apparecchi a vapore.
- ▶ Non pulire i ripiani di vetro freddi con acqua calda. Un'improvvisa variazione della temperatura può causare la rottura del vetro.
- ▶ Non toccare la superficie interna del comparto congelatore, soprattutto con le mani bagnate, poiché le mani potrebbero congelarsi sulla superficie.
- ▶ Se la temperatura aumenta, controllare lo stato degli alimenti congelati.



- ▶ Tenere sempre pulita la guarnizione dello sportello.
  - ▶ Pulire l'interno e l'alloggiamento dell'elettrodomestico con una spugna imbevuta di acqua calda e detersivo neutro.
1. Strofinare l'interno e l'esterno del frigorifero (compresi la guarnizione dello sportello, il cassetto incassato nello sportello, i ripiani di vetro, i comparti ecc.) con un panno morbido o una spugna imbevuta di acqua calda (è possibile aggiungere un detersivo neutro).

2. In presenza di liquidi versati, rimuovere tutte le parti contaminate, sciacquarle sotto l'acqua corrente, asciugarle e ricollocarle nel frigorifero.
  3. In caso di versamenti di alimenti cremosi (ad es. panna o gelato sciolto), rimuovere tutte le parti contaminate, lasciarle un po' di tempo in acqua calda a circa 40 °C, poi sciacquarle sotto l'acqua corrente, asciugarle e ricollocarle nel frigorifero.
  4. Nel caso in cui rimangano intrappolati piccoli oggetti all'interno del frigorifero (tra i ripiani o i cassette), toglierli con una spazzolina morbida. Se non si riesce a raggiungere l'oggetto, rivolgersi all'assistenza Haier
- ▶ Sciacquare e asciugare con un panno morbido.
  - ▶ Non lavare i componenti dell'elettrodomestico in lavastoviglie.
  - ▶ Attendere almeno 5 minuti prima di riavviare l'elettrodomestico, poiché un avvio frequente può danneggiare il compressore.



## Sbrinamento

Lo sbrinamento dei vani frigorifero e congelatore avviene automaticamente e non richiede operazioni manuali.

## Sostituzione delle lampade a LED

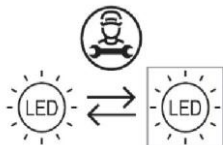

La sorgente luminosa (solo LED) può essere sostituita esclusivamente da un professionista

Questo prodotto contiene una fonte luminosa con efficienza energetica di classe G

Comparto	Tensione	Potenza massima	Classe di efficienza energetica	Modello
Frigorifero	12 Vcc	5 W	G	HCW58F18EHMP

## Inutilizzo per lunghi periodi

Se l'elettrodomestico non verrà adoperato per lunghi periodi e non verrà utilizzata solo la funzione Holiday o la funzione Fridge Off:

- ▶ Estrarre gli alimenti.
- ▶ Scollegare il cavo di alimentazione.
- ▶ Svuotare e pulire il serbatoio dell'acqua.
- ▶ Pulire l'elettrodomestico come descritto in precedenza.
- ▶ Lasciare aperti gli sportelli per evitare la produzione di cattivi odori all'interno.



### Avviso

Spegnere l'elettrodomestico solo se è strettamente necessario.

## Spostamento dell'elettrodomestico

1. Togliere tutti gli alimenti e staccare la spina dell'elettrodomestico.
2. Fissare con nastro adesivo i ripiani e gli altri componenti mobili presenti nel frigorifero e nel congelatore.
3. Non inclinare il frigorifero oltre 45°, altrimenti il sistema di refrigerazione potrebbe danneggiarsi.



### AVVERTENZA!

- ▶ Non sollevare l'elettrodomestico tenendolo per le maniglie dello sportello.
- ▶ Non collocare mai l'elettrodomestico orizzontalmente a terra.

## Pulizia del vassoio per ghiaccio in cubetti

1. Disattivare la funzione della macchina per il ghiaccio tramite il pannello del display, tenere premuta la maniglia della macchina per il ghiaccio e usare la forza per estrarre la macchina per il ghiaccio.
2. Rimuovere il gruppo della macchina per il ghiaccio dal frigorifero e capovolgere la macchina per il ghiaccio, in modo che la vaschetta dei cubetti di ghiaccio sia visibile.
3. Tirare la chiusura ovale sulla vaschetta del ghiaccio in direzione della freccia 1. Inclinare la vaschetta del ghiaccio verso l'alto ed estrarla in direzione della freccia 2.

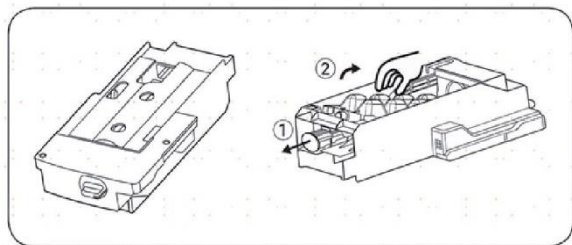

4. Dopo aver pulito il vassoio, reinsertarlo, quindi spingere con decisione la macchina per il ghiaccio, chiudere il cassetto del congelatore e attivare la funzione della macchina per il ghiaccio, tramite il pannello del display.

## Precauzioni per l'uso della macchina per il ghiaccio

In caso di elettrodomestico appena installato, è necessario attendere 24 ore. Ciò consentirà al comparto congelatore di raffreddarsi, in modo che possa produrre ghiaccio.

- La macchina per il ghiaccio produrrà 8 cubetti di ghiaccio ogni volta; ma la quantità specifica di produzione di ghiaccio dipenderà dalla temperatura interna, dalla frequenza di apertura degli sportelli, dalla pressione dell'acqua, dalla temperatura del comparto congelatore, ecc.
- Per garantire che la vaschetta del ghiaccio si riempia di cubetti di ghiaccio, la vaschetta del ghiaccio dovrebbe essere estratta frequentemente in modo che i cubetti di ghiaccio vengano distribuiti uniformemente.
- È normale che alcuni cubetti di ghiaccio si raggruppino durante la rimozione.
- Quando nel comparto congelatore la temperatura raggiunge o è inferiore a  $-8\text{ }^{\circ}\text{C}$ , la macchina per il ghiaccio inizierà a produrre ghiaccio (se si sta appena iniziando a utilizzare la macchina per il ghiaccio, o se non è stata utilizzata per produrre ghiaccio da molto tempo, è necessario eliminare diversi cubetti di ghiaccio prodotti per primi, in modo da far fuoriuscire le impurità nella linea dell'acqua.)
- La macchina per il ghiaccio deve essere installata nel frigorifero tramite un fornitore di assistenza autorizzata.
- Non esporre MAI il tubo dell'acqua a temperature inferiori a  $0^{\circ}\text{C}$  per evitare il congelamento.
- Verificare la presenza di perdite nel tubo sciacquando il tubo con acqua, fino a quando l'acqua non scorre limpida.

- Dopo che l'elettrodomestico è stato collocato nella posizione prescelta, assicurarsi che il tubo dell'acqua sia disposto in modo che non subisca danni a causa di piegature e attorcigliamenti e sia libero da qualsiasi fonte di calore.
- Una volta che la temperatura all'interno del congelatore sarà di  $-8^{\circ}\text{C}$  inizierà la produzione di ghiaccio.
- NON toccare l'uscita dei cubetti di ghiaccio con le mani o qualsiasi attrezzo per evitare lesioni o danni.
- NON aggiungere acqua manualmente: si tratta di un sistema idrico automatico. Se la macchina per il ghiaccio è accesa ma l'elettrodomestico non è collegato all'acqua, la macchina per il ghiaccio non funzionerà.

### **Se occasionalmente si sentono suoni insoliti nel frigorifero**

Di tanto in tanto è possibile sentire dei suoni "scricchiolanti", ma si tratta solo di suoni normali che vengono emessi durante la produzione del ghiaccio, quindi non occorre preoccuparsi.

### **Se non si utilizzano spesso i cubetti di ghiaccio**

I cubetti di ghiaccio "vecchi" diventeranno torbidi e non avranno un sapore fresco; pertanto, pulire periodicamente la vaschetta dei cubetti di ghiaccio e lavarla con acqua tiepida. Prima di riposizionare la vaschetta dei cubetti di ghiaccio, assicurarsi di raffreddarla, altrimenti il ghiaccio si attaccherà ad altre parti della macchina per il ghiaccio e influirà sulla funzione di produzione del ghiaccio.

### **Se la macchina per il ghiaccio nel comparto congelatore non viene utilizzata per lungo tempo**

Se non viene utilizzata per un lungo periodo, rimuovere la macchina automatica per il ghiaccio ed eventuali cubetti di ghiaccio residui nel comparto per la conservazione del ghiaccio, lavare la vaschetta per i cubetti di ghiaccio e il comparto per la conservazione del ghiaccio con acqua calda, asciugarli con un panno pulito e riporli altrove per aumentare lo spazio di archiviazione.

Il serbatoio dell'acqua deve essere rimosso, l'eventuale acqua residua deve essere scaricata.

### **Se la macchina per il ghiaccio nel comparto congelatore non viene utilizzata per lungo tempo**

La capacità di produzione del ghiaccio è di 0,8 kg/24 ore (questa cifra è il risultato del test in laboratorio a una temperatura ambiente di  $25^{\circ}\text{C}$ ). Durante l'uso quotidiano dell'apparecchio, a causa della diversa temperatura ambiente e della pressione dell'acqua, la capacità di produzione del ghiaccio potrebbe variare leggermente.

Non conservare i cubetti di ghiaccio, che vengono prodotti durante la prima partita di cubetti dopo l'accensione dell'apparecchio o dopo una pausa prolungata. Gettare questi cubetti.

Per consentire alla vaschetta dei cubetti di ghiaccio di riempirsi al massimo della sua capacità, sarà necessario sistemare periodicamente i cubetti di ghiaccio manualmente.

Alcuni cubetti di ghiaccio possono attaccarsi quando vengono lasciati cadere nel contenitore: sarà necessario separarli per consentire il massimo utilizzo della ghiacciaia.

Gettare i primi lotti di cubetti di ghiaccio se si sta preparando il ghiaccio per la prima volta o se non lo si produce da molto tempo.

Se i cubetti di ghiaccio diventano più piccoli, ciò potrebbe suggerire che il filtro è ostruito dalle impurità.

Molti problemi possono essere risolti personalmente senza particolari competenze. In caso di problemi, consultare tutte le soluzioni possibili indicate e attenersi alle seguenti istruzioni prima di contattare l'assistenza post-vendita. V. ASSISTENZA CLIENTI.



## AVVERTENZA!

- ▶ Prima di effettuare la manutenzione dell'elettrodomestico, spegnerlo e staccare la spina dalla presa di corrente.
- ▶ La manutenzione delle apparecchiature elettriche deve essere effettuata solo da elettricisti qualificati, dal momento che eventuali riparazioni improprie possono causare danni notevoli.
- ▶ Se il cavo di alimentazione è danneggiato, deve essere sostituito unicamente dal produttore, da un tecnico dell'assistenza o da una persona con analogha qualifica per evitare rischi.

Problema	Causa possibile	Soluzione possibile
Il compressore non funziona.	<ul style="list-style-type: none"> <li>• La spina non è collegata alla presa di corrente.</li> <li>• L'elettrodomestico sta effettuando il ciclo di sbrinamento</li> </ul>	<ul style="list-style-type: none"> <li>• Collegare la spina alla presa di corrente.</li> <li>• Ciò è normale per lo sbrinamento automatico</li> </ul>
L'elettrodomestico si aziona frequentemente o per un periodo di tempo troppo lungo.	<ul style="list-style-type: none"> <li>• La temperatura interna o esterna è troppo elevata.</li> <li>• L'elettrodomestico è rimasto spento per un certo periodo di tempo.</li> <li>• Uno sportello dell'elettrodomestico non è chiuso ermeticamente.</li> <li>• Lo sportello è stato aperto troppo spesso o troppo a lungo.</li> <li>• L'impostazione della temperatura del comparto congelatore è troppo bassa.</li> <li>• La guarnizione dello sportello è sporca, usurata, danneggiata o inadeguata.</li> <li>• Non è garantita la circolazione dell'aria necessaria.</li> </ul>	<ul style="list-style-type: none"> <li>• In questo caso è normale che l'elettrodomestico rimanga in funzione più a lungo.</li> <li>• Il raffreddamento completo dell'elettrodomestico normalmente richiede 8-12 ore.</li> <li>• Chiudere lo sportello o il cassetto e accertarsi che l'elettrodomestico sia a livello e che gli alimenti o i contenitori non urtino lo sportello.</li> <li>• Non aprire lo sportello o il cassetto troppo spesso.</li> <li>• Scegliere un'impostazione della temperatura più alta fino a quando la temperatura del frigorifero è soddisfacente. Per stabilizzare la temperatura del frigorifero occorrono 24 ore.</li> <li>• Pulire la guarnizione dello sportello o del cassetto o farla sostituire dall'assistenza clienti.</li> <li>• Garantire un'adeguata ventilazione.</li> </ul>
L'interno del frigorifero è sporco e/o si sentono cattivi odori.	<ul style="list-style-type: none"> <li>• L'interno del frigorifero deve essere pulito.</li> <li>• In frigorifero vengono conservati alimenti che producono un odore intenso.</li> </ul>	<ul style="list-style-type: none"> <li>• Pulire la parte interna del frigorifero.</li> <li>• Avvolgere completamente gli alimenti.</li> </ul>

<p>La temperatura nell'elettrodomestico non è sufficientemente bassa.</p>	<ul style="list-style-type: none"> <li>• La temperatura impostata è troppo alta.</li> <li>• Sono stati collocati alimenti troppo caldi.</li> <li>• Sono stati collocati troppi alimenti contemporaneamente.</li> <li>• Gli alimenti sono troppo vicini tra loro.</li> <li>• Uno sportello o un cassetto dell'elettrodomestico non è chiuso bene.</li> <li>• Lo sportello o il cassetto è stato aperto troppo spesso o troppo a lungo.</li> </ul>	<ul style="list-style-type: none"> <li>• Reimpostare la temperatura.</li> <li>• Gli alimenti devono essere sempre raffreddati prima di conservarli.</li> <li>• Non conservare troppi alimenti.</li> <li>• Lasciare spazio tra i vari alimenti per consentire il passaggio del flusso d'aria.</li> <li>• Chiudere lo sportello o il cassetto.</li> <li>• Non aprire lo sportello o il cassetto troppo spesso.</li> </ul>
<p>La temperatura nell'elettrodomestico è troppo bassa.</p>	<ul style="list-style-type: none"> <li>• La temperatura impostata è troppo bassa.</li> <li>• La funzione Super-Frz/Super-Cool è attiva o rimane attiva troppo a lungo.</li> </ul>	<ul style="list-style-type: none"> <li>• Reimpostare la temperatura.</li> <li>• Disattivare la funzione Super-Frz/Super-Cool</li> </ul>
<p>Formazione di umidità all'interno del comparto frigorifero.</p>	<ul style="list-style-type: none"> <li>• Il clima è troppo caldo e troppo umido.</li> <li>• Uno sportello o un cassetto dell'elettrodomestico non è chiuso bene.</li> <li>• Lo sportello o il cassetto è stato aperto troppo spesso o troppo a lungo.</li> <li>• Contenitori per alimenti o liquidi rimasti aperti.</li> </ul>	<ul style="list-style-type: none"> <li>• Aumentare la temperatura.</li> <li>• Chiudere lo sportello o il cassetto.</li> <li>• Non aprire lo sportello o il cassetto troppo spesso.</li> <li>• Lasciare raffreddare gli alimenti caldi a temperatura ambiente e coprire cibi e liquidi.</li> </ul>
<p>Accumulo di umidità sul frigorifero sulla superficie esterna o tra gli sportelli e il cassetto.</p>	<ul style="list-style-type: none"> <li>• Il clima è troppo caldo e troppo umido.</li> <li>• Lo sportello non è chiuso ermeticamente. L'aria fredda all'interno dell'elettrodomestico e l'aria calda all'esterno formano condensa.</li> </ul>	<ul style="list-style-type: none"> <li>• Ciò è normale in un clima umido; la situazione cambia quando l'umidità diminuisce.</li> <li>• Accertarsi che lo sportello o il cassetto sia chiuso bene.</li> </ul>
<p>Presenza di molto ghiaccio e brina nel comparto congelatore.</p>	<ul style="list-style-type: none"> <li>• Gli alimenti non sono stati confezionati adeguatamente.</li> <li>• Uno sportello o un cassetto dell'elettrodomestico non è chiuso bene.</li> <li>• Lo sportello o il cassetto è stato aperto troppo spesso o troppo a lungo.</li> <li>• Le guarnizioni dello sportello o del cassetto sono sporche, usurate, danneggiate o inadeguate.</li> </ul>	<ul style="list-style-type: none"> <li>• Confezionare sempre gli alimenti.</li> <li>• Chiudere lo sportello o il cassetto.</li> <li>• Non aprire lo sportello o il cassetto troppo spesso.</li> <li>• Pulire la guarnizione dello sportello o del cassetto oppure sostituirla.</li> </ul>

	<ul style="list-style-type: none"> <li>Qualcosa all'interno impedisce la chiusura corretta dello sportello o del cassetto.</li> </ul>	<ul style="list-style-type: none"> <li>Risistemare i ripiani, i cassetti incassati nello sportello o i contenitori interni per consentire la chiusura dello sportello o del cassetto.</li> </ul>
I lati del vano e la striscia dello sportello si riscaldano.	<ul style="list-style-type: none"> <li>-</li> </ul>	<ul style="list-style-type: none"> <li>È normale.</li> </ul>
L'elettrodomestico emette suoni anomali.	<ul style="list-style-type: none"> <li>L'elettrodomestico non è a livello.</li> <li>L'elettrodomestico urta qualche oggetto vicino.</li> </ul>	<ul style="list-style-type: none"> <li>Regolare i piedini per collocare l'elettrodomestico a livello.</li> <li>Rimuovere gli oggetti attorno all'elettrodomestico.</li> </ul>
Si sente un lieve rumore, simile a quello dell'acqua che scorre.	<ul style="list-style-type: none"> <li>-</li> </ul>	<ul style="list-style-type: none"> <li>È normale.</li> </ul>
Viene emesso un allarme acustico.	<ul style="list-style-type: none"> <li>Lo sportello del comparto frigorifero è aperto.</li> </ul>	<ul style="list-style-type: none"> <li>Chiudere lo sportello.</li> </ul>
Viene emesso un lieve sibilo.	<ul style="list-style-type: none"> <li>È in funzione il sistema anticondensa</li> </ul>	<ul style="list-style-type: none"> <li>Ciò evita la formazione di condensa ed è normale</li> </ul>
L'illuminazione interna o il sistema di raffreddamento non funziona.	<ul style="list-style-type: none"> <li>La spina non è collegata alla presa di corrente.</li> <li>Problema della fonte di alimentazione.</li> <li>La lampada a LED è fuori uso.</li> </ul>	<ul style="list-style-type: none"> <li>Collegare la spina alla presa di corrente.</li> <li>Controllare l'alimentazione elettrica. Chiamare l'azienda elettrica locale.</li> <li>Chiamare l'assistenza per la sostituzione.</li> </ul>

Per rivolgersi all'assistenza tecnica, visitare il nostro sito web: <https://corporate.haier-europe.com/en/>

Nella sezione "Site Web", scegliere la marca del proprio prodotto e il proprio paese. Si aprirà il sito Web specifico contenente il numero di telefono e il modulo per contattare l'assistenza tecnica.

## Interruzione della corrente

In caso di interruzione della corrente, gli alimenti dovrebbero rimanere freddi in maniera sicura per circa 5 ore. Durante un'interruzione prolungata della corrente, soprattutto in estate, attenersi ai suggerimenti seguenti:

- ▶ Limitare al massimo l'apertura dello sportello o del cassetto.
- ▶ In caso di interruzione della corrente, non collocare altri alimenti nell'elettrodomestico.
- ▶ Se viene fornito un preavviso di interruzione della corrente di durata superiore a 5 ore, produrre un po' di ghiaccio e collocarlo nella parte superiore del comparto frigorifero.
- ▶ Dopo l'interruzione della corrente, è indispensabile controllare immediatamente gli alimenti.
- ▶ Siccome la temperatura nel frigorifero aumenta durante un'interruzione della corrente o in caso di altri guasti, il periodo di conservazione e la commestibilità degli alimenti si riducono. Per evitare rischi per la salute, gli alimenti che si scongelano devono essere immediatamente consumati oppure cotti e ricongelati (se possibile).

## Funzione di memoria durante un'interruzione di corrente

Al ripristino della corrente, l'elettrodomestico riprende il funzionamento in base alle impostazioni precedenti.

## Disimballo



### AVVERTENZA!

- ▶ L'elettrodomestico è pesante. Per spostarlo occorrono almeno due persone.
- ▶ Tenere fuori dalla portata dei bambini tutti i materiali di imballaggio e smaltirli nel rispetto dell'ambiente.
- ▶ Estrarre l'elettrodomestico dall'imballo.
- ▶ Togliere tutti i materiali di imballo.

### Condizioni ambientali

La temperatura ambiente deve essere sempre compresa tra 10 e 38 °C, poiché può influire sulla temperatura interna dell'elettrodomestico e sui consumi energetici. Non installare l'elettrodomestico vicino ad altri elettrodomestici che emettono calore (forni, frigoriferi) senza isolamento.

### Spazio necessario

Spazio minimo quando lo sportello è aperto:

L1 = 1076 mm

L2 = 1360 mm

D1 = 628 mm

D2 = 1064 mm

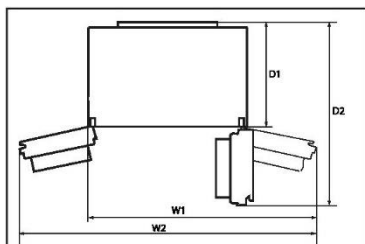

### Sezione di ventilazione

Per ottenere una ventilazione sufficiente dell'elettrodomestico per motivi di sicurezza, attenersi alle indicazioni sulle sezioni di ventilazione.

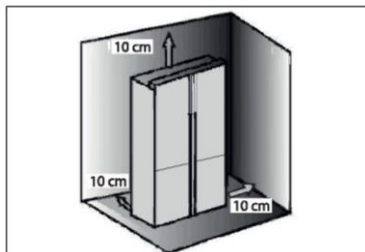

### Allineamento dell'elettrodomestico

Installare l'elettrodomestico su una superficie solida e piana.

1. Inclinare leggermente il frigorifero all'indietro.
2. Regolare i piedini sul livello desiderato.

Accertarsi che la distanza dalla parete lato cerniera sia almeno 10 cm affinché lo sportello possa aprirsi correttamente.

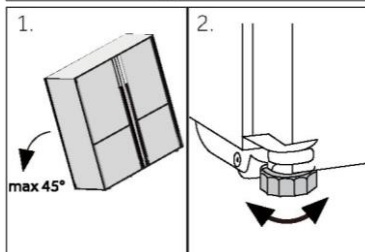

### Avviso:

per gli elettrodomestici a libera installazione: questo elettrodomestico non è progettato per l'installazione a incasso

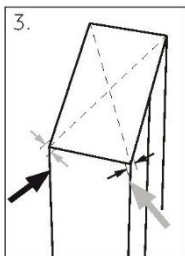

1. La stabilità può essere verificata spingendo diagonalmente l'elettrodomestico a destra e a sinistra. Il lieve ondeggiamento deve essere identico in entrambe le direzioni. In caso contrario, il telaio potrebbe deformarsi e le guarnizioni dello sportello potrebbero perdere. Una lieve inclinazione posteriore facilita la chiusura degli sportelli.

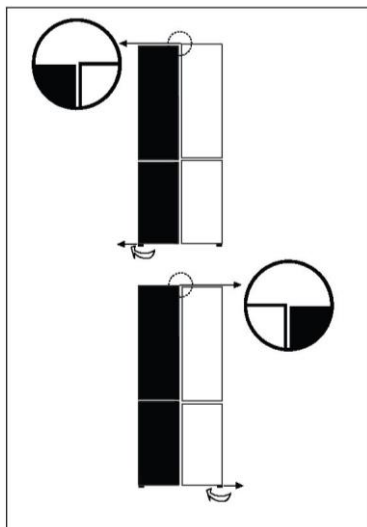

## Regolazione precisa degli sportelli

Se gli sportelli sono a livello, attenersi alla procedura seguente:

### Utilizzo del piedino regolabile

Ruotare il piedino regolabile nella direzione indicata dalla freccia per sollevarlo o abbassarlo.

Contattare l'assistenza post-vendita se necessario.



### Avviso:

nell'uso futuro del frigorifero, il fenomeno degli sportelli non a livello può verificarsi a causa del peso degli alimenti conservati. Per risolvere il problema, utilizzare i metodi descritti sopra.



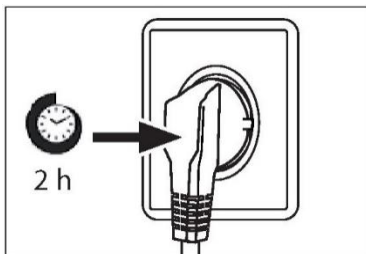

### Tempo di attesa

L'olio di lubrificazione esente da manutenzione si trova nella capsula del compressore. Questo olio può percorrere il sistema di tubazioni chiuse durante il trasporto. Prima di collegare l'elettrodomestico all'alimentazione elettrica, attendere almeno 2 ore in modo che l'olio torni nella capsula.

### Collegamento elettrico

#### Prima di ogni collegamento, effettuare i seguenti controlli:

- ▶ La fonte di alimentazione, la presa e i fusibili sono conformi ai dati indicati nella targhetta.
- ▶ La presa di corrente è collegata a terra e non sono utilizzate prese multiple o prolunghe.
- ▶ La spina e la presa di corrente sono compatibili.

Collegare la spina a una presa domestica installata correttamente.



### AVVERTENZA!

Per evitare rischi, un cavo di alimentazione danneggiato deve essere sostituito dall'assistenza clienti (v. scheda di garanzia).

### Ice and Water

Il frigorifero Ice and Water e Automatic Ice deve essere installato da un idraulico qualificato o da un tecnico dell'assistenza addestrato e supportato da Haier poiché un impianto idraulico errato può causare perdite d'acqua.

Haier appliances declina ogni responsabilità per danni (inclusi danni causati dall'acqua) dovuti a un'installazione o un impianto idraulico difettosi.

## **AVVERTENZA!**

- ▶ Collegare solo a una fonte di acqua potabile. Il filtro dell'acqua filtra solo le impurità dell'acqua e pulisce e igienizza il ghiaccio. Non è in grado di sterilizzare o distruggere germi o altre sostanze nocive.
- ▶ Se la pressione dell'acqua nel tubo è eccessiva, l'elettrodomestico potrebbe danneggiarsi. Se la pressione dell'acqua nel tubo è superiore a 0,6 MPa, installare un riduttore di pressione.
- ▶ Prima del collegamento, controllare se l'acqua è pulita e limpida.

## **Avviso: collegamento idrico**

- ▶ La pressione dell'acqua fredda deve essere compresa tra 0,15 e 0,6 MPa.
- ▶ La massima lunghezza consentita del tubo idrico è 8 metri. Tubi più lunghi potrebbero influire sui cubetti di ghiaccio e sul contenuto di acqua fredda.
- ▶ La temperatura ambiente deve essere almeno 0 °C.
- ▶ Tenere lontano il tubo idrico da fonti di calore.

1. Collegare l'estremità del tubo (B2) a uno degli adattatori "D" per la rete idrica.
2. Collegare l'estremità del tubo B1 alla valvola sulla parte posteriore dell'elettrodomestico.
3. Aprire il rubinetto dell'acqua per accertarsi che l'impianto non perda, quindi sciacquare il tubo.

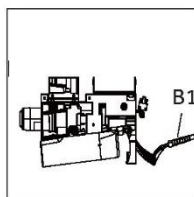
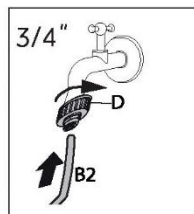

## **AVVERTENZA!**

- ▶ Accertarsi sempre che i collegamenti siano saldi, asciutti e privi di perdite.
- ▶ Non schiacciare, piegare o attorcigliare il tubo.

## Specifiche del prodotto secondo il regolamento UE n. 2019/2016

Marchio	Haier
Nome / identificativo del modello	HCW58F18EHMP
Categoria del modello	Frigorifero-congelatore
Classe di efficienza energetica	E
Consumo energetico annuo (kWh/anno)(1)	293
Volume totale (litri)	504
Volume frigorifero (litri)	319
Volume congelatore (litri)	86
Volume comparto a temperatura variabile (litri)	99
Prestazioni (stelle)	<b>★☆☆</b>
Temperatura degli altri comparti > 14 °C	Non applicabile
Sistema senza formazione di brina	Sì
Capacità di congelamento (kg/24 h)	6
Classe climatica (2)	SN-N-ST
Classe di emissione di rumore ed emissioni acustiche aeree (db(A) re 1pW)	C(38)
Tempo di aumento della temperatura (h)	9
Capacità di produzione del ghiaccio	0,8 kg/24 ore
Tipo di elettrodomestico	Indipendente
Altro	-

Descrizioni:

- Sì
- (1) In base ai risultati del test di conformità agli standard per 24 ore. Il consumo effettivo dipende dall'uso e dalla posizione dell'elettrodomestico.
- (2) Classe climatica SN: questo elettrodomestico è destinato all'uso con temperature ambiente comprese tra +10 °C e +32 °C  
Classe climatica N: questo elettrodomestico è destinato all'uso con temperature ambiente comprese tra +16 °C e +32 °C  
Classe climatica ST: questo elettrodomestico è destinato all'uso con temperature ambiente comprese tra +16 °C e +38 °C  
Classe climatica T: questo elettrodomestico è destinato all'uso con temperature ambiente comprese tra +16 °C e +43 °C

## Dati tecnici supplementari

Tensione / Frequenza	220-240 V ~ / 50 Hz
Corrente di ingresso (A)	1,5
Fusibile principale (A)	16
Refrigerante	R600a
Dimensioni (A/L/P in mm)	1775 / 830 / 705

Si consiglia di rivolgersi all'Assistenza Clienti Haier e di utilizzare ricambi originali. In caso di problemi con l'elettrodomestico, consultare prima la sezione SOLUZIONE DEI PROBLEMI.

Se non si riesce a trovare una soluzione, contattare

- ▶ il rivenditore locale o
- ▶ lo European Call Service-Center (vedere i numeri di telefono elencati di seguito) o
- ▶ l'area Service & Support su [www.haier.com](http://www.haier.com) dove è possibile chiedere assistenza
- ▶ e trovare risposte a domande frequenti.

Per contattare l'assistenza, procurarsi i dati seguenti. Le informazioni si trovano sulla targhetta.

Modello \_\_\_\_\_

N. di serie \_\_\_\_\_

Controllare anche la scheda di garanzia fornita con il prodotto.

European Call Service-Center		
Paese*	Numero di telefono	Costi
<b>Haier Italy (IT)</b>	199 100 912	
<b>Haier Spain (ES)</b>	902 509 123	
<b>Haier Germany (DE)</b>	0180 5 39 39 99	<ul style="list-style-type: none"> <li>• 14 cent/min su linea fissa</li> <li>• max 42 cent/min su linea mobile</li> </ul>
<b>Haier Austria (AT)</b>	0820 001 205	<ul style="list-style-type: none"> <li>• 14,53 cent/min su linea fissa</li> <li>• max 20 cent/min su altre linee</li> </ul>
<b>Haier United Kingdom (UK)</b>	0333 003 8122	
<b>Haier France (FR)</b>	0980 406 409	

\* Per altri paesi, fare riferimento al sito [www.haier.com](http://www.haier.com)

Haier Europe Trading S.r.l

Filiale Regno Unito

Westgate House, Westgate, Ealing

London, W5 1YY

\*Durata della garanzia dell'elettrodomestico:

Garanzia minima: 2 anni per i paesi UE, 3 anni per la Turchia, 1 anno per il Regno Unito, 1 anno per la Russia, 3 anni per la Svezia, 2 anni per la Serbia, 5 anni per la Norvegia, 1 anno per il Marocco, 6 mesi per l'Algeria; per la Tunisia non è obbligatoria alcuna garanzia legale.

\*Periodo di disponibilità dei pezzi di ricambio per la riparazione dell'elettrodomestico:

termostati, sensori di temperatura, circuiti stampati e lampade rimangono disponibili per almeno sette anni dopo l'immissione sul mercato dell'ultima unità del modello.

Maniglie e cerniere degli sportelli, vassoi e cestelli rimangono disponibili per almeno di sette anni e le guarnizioni degli sportelli per almeno 10 anni dopo l'immissione sul mercato dell'ultima unità del modello.

\*Per ulteriori informazioni sul prodotto, consultare <https://eprel.ec.europa.eu/> o effettuare una scansione del codice QR apposto sull'etichetta fornita con l'elettrodomestico.



Haier Smart Home Co.,Ltd.  
No.1 Haier Road, Haier Industry Park, Hi-Tech Zone,  
266103 Qingdao, Shandong, Cina  
MADE IN CHINA

**Haier**



0060535246





# Gebruikershandleiding

Koelvriescombinatie

HCW58F18EHMP

NL

**Haier**

## Bedankt voor de aankoop van dit Haier-product.

Lees deze instructies zorgvuldig door voordat u dit apparaat gebruikt. De instructies bevatten belangrijke informatie die u helpt het beste uit het apparaat te halen en veilige en correcte installatie, gebruik en onderhoud te waarborgen.

Bewaar deze handleiding op een handige plaats zodat u hem altijd kunt raadplegen voor een veilig en correct gebruik van het apparaat.

Als u het apparaat verkoopt, weggeeft of achterlaat wanneer u verhuist, zorg er dan voor dat u deze handleiding ook overdraagt, zodat de nieuwe eigenaar het apparaat en de veiligheidswaarschuwingen kan leren kennen.



### Legenda

#### Waarschuwing – Belangrijke veiligheidsinformatie



Algemene informatie en tips



Milieu-informatie



### Verwijdering

Help het milieu en de menselijke gezondheid te beschermen. Doe de verpakking in de daarvoor bestemde containers om deze te recyclen. Help het afval van elektrische en elektronische apparaten te recyclen. Gooi apparaten met dit symbool niet weg bij het huisvuil. Lever het product in bij uw plaatselijke recyclingfaciliteit of neem contact op met uw gemeentekantoor.



## WAARSCHUWING!

### Gevaar voor letsel of verstikking!

Koelmiddelen en gassen moeten professioneel worden verwijderd. Controleer of de leidingen van het koelmiddelcircuit niet zijn beschadigd voordat ze op de juiste manier worden afgevoerd. Haal de stekker van het apparaat uit het stopcontact. Knip het netsnoer af en gooi het weg. Verwijder de bakken en laden en de deurvergrendeling en -afdichtingen, om te voorkomen dat kinderen en huisdieren in het apparaat worden opgesloten.

Veiligheidsinformatie .....	4
Productbeschrijving.....	11
Bedieningspaneel.....	12
Gebruik .....	13
Apparatuur .....	30
Onderhoud en reiniging.....	34
Problemen oplossen .....	38
Installatie.....	41
Technische gegevens.....	45
Klantenservice.....	47

## Accessoires

Controleer de accessoires en literatuur in overeenstemming met deze lijst:



Ijsschep



Waterleiding



3 tussenstukken



Energie label



Garantiekart



Gebruikers-  
handleiding  
'OK'-sticker  
Gebruikers-  
handleiding

Opmerking: Alleen voor model HCW58F18EHMP

Lees voordat u het apparaat voor het eerst inschakelt de volgende veiligheidstips:



## **WAARSCHUWING!**

### **Vóór het eerste gebruik**

- ▶ Controleer of er geen transportschade is.
- ▶ Verwijder alle verpakkingsmaterialen en houd ze buiten het bereik van kinderen.
- ▶ Wacht ten minste twee uur voordat u het apparaat installeert, om er zeker van te zijn dat het koelmiddelcircuit volledig werkt.
- ▶ Verplaats het apparaat altijd met ten minste twee personen, het is namelijk zwaar.

### **Installatie**

- ▶ Het apparaat moet op een goed geventileerde plaats worden geplaatst. Zorg voor een ruimte van ten minste 10 cm boven en rond het apparaat.
- ▶ Plaats het apparaat nooit in een vochtige ruimte of op een plaats waar het met water kan worden bespat. Reinig en droog waterspatten en vlekken met een zachte, schone doek.
- ▶ Installeer het apparaat niet in direct zonlicht of in de buurt van warmtebronnen (bijv. kachels, verwarmingstoestellen).
- ▶ Installeer het apparaat waterpas op een plaats die geschikt is voor de grootte en het gebruik ervan.
- ▶ **WAARSCHUWING:** Zorg ervoor dat de ventilatieopeningen in het apparaat of in de ingebouwde constructie open blijven.
- ▶ Controleer of de elektrische informatie op het typeplaatje overeenkomt met de stroomvoorziening. Als dat niet het geval is, neem dan contact op met een elektricien.
- ▶ Het apparaat wordt gebruikt met een voeding van 220–240 VAC/ 50 Hz. Abnormale spanningsschommelingen kunnen ertoe leiden dat het apparaat niet start of dat de temperatuurregeling of de compressor beschadigd raakt of dat er tijdens het gebruik een abnormaal geluid optreedt. In dat geval moet er een automatische regelaar worden gemonteerd.
- ▶ Gebruik geen stekkerdozen en verlengkabels.
- ▶ **WAARSCHUWING:** Plaats niet meerdere draagbare stopcontacten of draagbare voedingen op de achterkant van het apparaat.
- ▶ **WAARSCHUWING:** Zorg er bij het neerzetten van het apparaat voor dat het netsnoer niet bekneld of beschadigd raakt.

**WAARSCHUWING!**

- ▶ Ga niet op de stroomkabel staan.
- ▶ Gebruik een apart geaard stopcontact voor de stroomvoorziening, dat gemakkelijk toegankelijk is. Het apparaat moet geaard zijn.
- ▶ **Alleen voor Groot-Brittannië:** Het netsnoer van het apparaat is voorzien van een 3-aderige (geaarde) stekker die past op een standaard 3-aderig (geaard) stopcontact. De derde pin (aarding) mag nooit worden afgesneden of gedemonteerd. Nadat het apparaat is geïnstalleerd, moet de stekker bereikbaar zijn.
- ▶ **WAARSCHUWING:** Beschadig het koelcircuit niet.  
**Dagelijks gebruik**
- ▶ Dit apparaat mag worden gebruikt door kinderen vanaf 8 jaar en door personen met verminderde lichamelijke, zintuiglijke of geestelijke vermogens of met een gebrek aan kennis en ervaring, mits zij onder toezicht worden gehouden of instructies hebben gekregen om het apparaat veilig te kunnen gebruiken en de gevaren begrijpen die ermee gepaard gaan.
- ▶ Kinderen mogen niet met het apparaat spelen.
- ▶ Kinderen van 3 tot 8 jaar mogen wel koelapparatuur inladen en uitladen, maar niet reinigen en installeren.
- ▶ Houd kinderen onder de 3 jaar uit de buurt van het apparaat, tenzij ze voortdurend onder toezicht staan.
- ▶ Het schoonmaken en het onderhoud mag niet door kinderen worden uitgevoerd als er geen toezicht is.
- ▶ Het apparaat moet zo worden geplaatst dat de stekker bereikbaar is.
- ▶ Als er koolgas of ander brandbaar gas in de buurt van het apparaat lekt, moet u het ventiel van het lekkende gas sluiten, de deuren en ramen openen en mag u de stekker van de koelvriescombinatie of een ander apparaat niet uit het stopcontact halen.
- ▶ Let op, het apparaat is ingesteld om te werken bij het specifieke omgevingstemperatuurbereik van 10 tot 38°C. Het apparaat kan gedurende lange tijd bij een temperatuur boven of onder het aangegeven bereik niet goed werken.
- ▶ Plaats geen onstabiele voorwerpen (zware voorwerpen, containers gevuld met water) boven op de koelvriescombinatie, om persoonlijk letsel door vallen of elektrische schokken door contact met water te voorkomen.



## WAARSCHUWING!

- ▶ Trek niet aan de deurschappen. De deur kan scheefgetrokken worden, het flessenrek kan eruit worden getrokken, of het apparaat kan omvallen.
- ▶ Open en sluit de deur alleen met de handgrepen. De ruimte tussen de deur en de kast is zeer smal. Steek uw handen niet in deze ruimtes, om te voorkomen dat uw vingers bekneld raken. Open of sluit de deuren van de koelvriescombinatie alleen als er geen kinderen zijn die zich binnen het bewegingsbereik van de deur bevinden.
- ▶ Volg de volgende instructies om besmetting van voedsel te voorkomen:
  - ▶ - Het langere tijd open houden van de deur kan leiden tot een aanzienlijke verhoging van de temperatuur in de compartimenten van het apparaat.
  - ▶ - Reinig oppervlakken die in contact kunnen komen met voedsel en toegankelijke afvoersystemen regelmatig.
  - ▶ - Maak waterreservoirs schoon als ze 48 uur niet zijn gebruikt; spoel het watersysteem dat is aangesloten op een watertoevoer als er gedurende 5 dagen geen water is getapt.
  - ▶ - Bewaar rauw vlees en rauwe vis in geschikte bakken in de koelkast, zodat ze niet in contact komen met ander voedsel of daarop druppen.
  - ▶ - Vriezercompartimenten met twee sterren zijn geschikt voor het bewaren van diepgevroren levensmiddelen, het bewaren of maken van ijs en het maken van ijsblokjes.
  - ▶ - Compartimenten met één ster, twee sterren en drie sterren zijn niet geschikt voor het invriezen van vers voedsel.
  - ▶ - Als het koelapparaat langere tijd leeg wordt gelaten, moet u het uitschakelen, ontdooien, reinigen en drogen en de deur openzetten om te voorkomen dat er zich in het apparaat schimmel ontwikkelt.
- ▶ Bewaar bier en dranken of andere vloeistoffen in flessen of blikjes (met uitzondering van sterke drank), met name koolzuurhoudende dranken, nooit in de vriezer, omdat deze tijdens het invriezen barsten.
- ▶ Sla geen explosieve stoffen, zoals spuitbussen met een brandbaar drijfgas, op in dit apparaat.

**WAARSCHUWING!**

- ▶ Bewaar geen geneesmiddelen, bacteriën of chemische middelen in het apparaat. Dit is een huishoudelijk apparaat. Het wordt niet aanbevolen om materialen op te slaan die strikte temperaturen vereisen.
- ▶ Controleer de staat van het voedsel als er sprake van opwarming is geweest in de vriezer.
- ▶ Stel de temperatuur in het koelkastgedeelte niet onnodig laag in. Bij een hoge instelling kunnen temperaturen onder nul optreden. Let op: Flessen kunnen barsten
- ▶ Raak geen bevroren producten aan met natte handen (draag handschoenen). Eet vooral ijsjes niet onmiddellijk na verwijdering uit het vriezergedeelte op. Er bestaat het risico op bevriezing of vriesblaren. Eerste hulp: houd onmiddellijk onder de koude kraan. Niet lostrekken!
- ▶ Raak het binnenoppervlak van het vriezergedeelte niet aan wanneer het in werking is, vooral niet met natte handen, omdat uw handen aan het oppervlak vast kunnen vriezen.
- ▶ Haal de stekker van het apparaat uit het stopcontact wanneer er een stroomonderbreking optreedt of voordat u het schoonmaakt. Laat het apparaat minstens 7 minuten rusten voordat u het opnieuw opstart, omdat vaak starten de compressor kan beschadigen.
- ▶ **WAARSCHUWING:** Gebruik geen elektrische apparaten in de bewaarruimten voor levensmiddelen van het apparaat, tenzij deze van het type zijn dat door de fabrikant wordt aanbevolen.

**Onderhoud/reiniging**

- ▶ Zorg ervoor dat kinderen onder toezicht staan als ze schoonmaak en onderhoud uitvoeren.
- ▶ Haal de stekker van het apparaat uit het stopcontact voordat u routineonderhoud uitvoert. Laat het apparaat minstens 5 minuten rusten voordat u het opnieuw opstart, omdat vaak starten de compressor kan beschadigen.
- ▶ Houd de stekker vast, niet het snoer, wanneer u de stekker uit het stopcontact haalt.



## WAARSCHUWING!

- ▶ Reinig het apparaat niet met harde borstels, draadborstels, waspoeder, benzine, amylacetaat, aceton en soortgelijke organische oplossingen, zure of alkalische oplossingen. Reinig het apparaat met een speciaal reinigingsmiddel voor koelkasten/vriezers om schade te voorkomen. U kunt eventueel ook een oplossing van warm water en zuiveringszout gebruiken – ongeveer een eetlepel zuiveringszout per liter water. Spoel grondig af met water en veeg droog. Gebruik geen schoonmaakpoeder of andere schurende middelen. Was verwijderbare onderdelen niet in een vaatwasser.
- ▶ Schraap vorst en ijs niet af met scherpe voorwerpen. Gebruik geen sprays, elektrische verwarmingstoestellen zoals haardrogers, stoomreinigers of andere warmtebronnen om schade aan de kunststof onderdelen te voorkomen.
- ▶ **WAARSCHUWING:** Gebruik geen mechanische apparaten of andere middelen om het ontdooien te versnellen, behalve als deze door de fabrikant worden aanbevolen.
- ▶ Als het netsnoer beschadigd is, moet het worden vervangen door de fabrikant, diens servicevertegenwoordiger of vergelijkbaar gekwalificeerde personen om gevaar te voorkomen.
- ▶ Probeer het apparaat niet zelf te repareren, te demonteren of te wijzigen. In geval van reparatie kunt u contact opnemen met onze klantenservice.
- ▶ Als de lampen zijn beschadigd, moeten deze worden vervangen door de fabrikant, diens servicevertegenwoordiger of vergelijkbaar gekwalificeerde personen om gevaar te voorkomen.
- ▶ Verwijder het stof aan de achterkant van het toestel ten minste eenmaal per jaar om brandgevaar en een verhoogd energieverbruik te voorkomen.
- ▶ Spuit niet op het apparaat en spoel het niet af tijdens het reinigen.
- ▶ Gebruik geen waterstraal of stoom om het apparaat schoon te maken.
- ▶ Reinig de koude glazen planken of deuren niet met heet water. Door plotselinge temperatuurveranderingen kan het glas breken.
- ▶ Als u het apparaat voor langere tijd buiten gebruik laat, laat het dan open staan om te voorkomen dat er binnenin onaangename geuren ontstaan.



## Informatie over koelgas



### **WAARSCHUWING!**

Het apparaat bevat het brandbare koelmiddel ISOBUTAAN (R600a). Controleer of het koelcircuit tijdens transport of installatie niet is beschadigd. Lekkend koelmiddel kan oogletsel veroorzaken of ontbranden. Houd bij beschadiging open vuurbronnen uit de buurt, ventileer de ruimte grondig en trek de stekker van het apparaat of andere apparaten **niet** uit het stopcontact. Informeer de klantenservice.

Als de ogen in contact komen met het koelmiddel, spoel het dan onmiddellijk onder stromend water af en bel onmiddellijk de oogspecialist.

**WAARSCHUWING:** Het koelsysteem staat onder hoge druk. Wijzig er niets aan. Aangezien er brandbare koelmiddelen worden gebruikt, moet u het apparaat volgens de aanwijzingen installeren, verplaatsen en onderhouden en moet u contact opnemen met de professionele vertegenwoordiger of onze klantenservice om het apparaat te verwijderen.



### **WAARSCHUWING!**

Let op de volgende waarschuwing voor koelkasten met ijswaterfunctie:

Voor apparaten die niet zijn bedoeld om op de waterleiding te worden aangesloten:

**WAARSCHUWING:** Vul alleen met drinkwater.

Voor apparaten die zijn bedoeld om op de waterleiding te worden aangesloten:

**WAARSCHUWING:** Sluit alleen aan op de drinkwatervoorziening. Raadpleeg de gebruikershandleiding als u het watersysteem wilt reinigen. Mocht u vragen hebben, neem dan contact op met de klantenservice.

## Beoogd gebruik

Dit apparaat is bedoeld voor het koelen en invriezen van voedsel. Het is uitsluitend ontworpen voor gebruik in huishoudelijke en soortgelijke toepassingen, zoals personeelskeukens in winkels, kantoren en andere werkomgevingen; op boerderijen en door gasten in hotels, motels en andere woonomgevingen, maar ook in bed and breakfasts en bij cateringbedrijven. Het is niet bedoeld voor commercieel of industrieel gebruik. Wijzigingen of aanpassingen aan het apparaat zijn niet toegestaan. Onbedoeld gebruik kan risico's en verlies van garantieclaims veroorzaken.

## Normen en richtlijnen en

Dit product voldoet aan de eisen van alle toepasselijke EG-richtlijnen met de bijbehorende geharmoniseerde normen en normen van het VK die voorzien in een CE- en UKCA-markering.



### VOORZICHTIG!

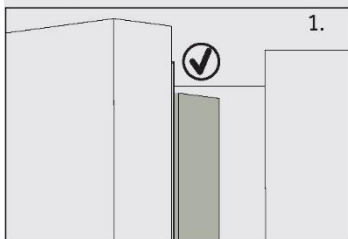

Bij het sluiten van de deur moet de verticale deurstrip op de linkerdeur naar binnen gebogen zijn (1).

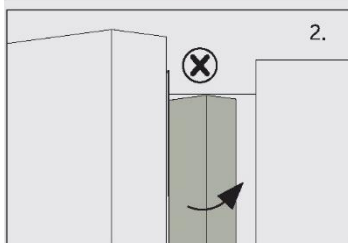

Als u de linkerdeur probeert te sluiten en de verticale deurstrip is niet gebogen (2), dan moet u hem eerst buigen, anders raakt de deurstrip de bevestigingsas of de rechterdeur. Hierdoor zal er schade aan de deurstrip of lekkage optreden.

In het frame zit een verwarmingsdraad. De temperatuur van het oppervlak zal wat stijgen, wat normaal is en de werking van het apparaat niet beïnvloedt.

## Let op

Door technische wijzigingen en verschillende modellen kunnen sommige afbeeldingen in deze handleiding afwijken van uw model.

### Model (HCW58F18EHMP)

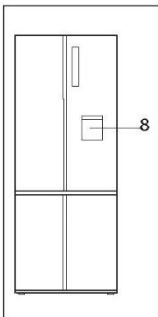
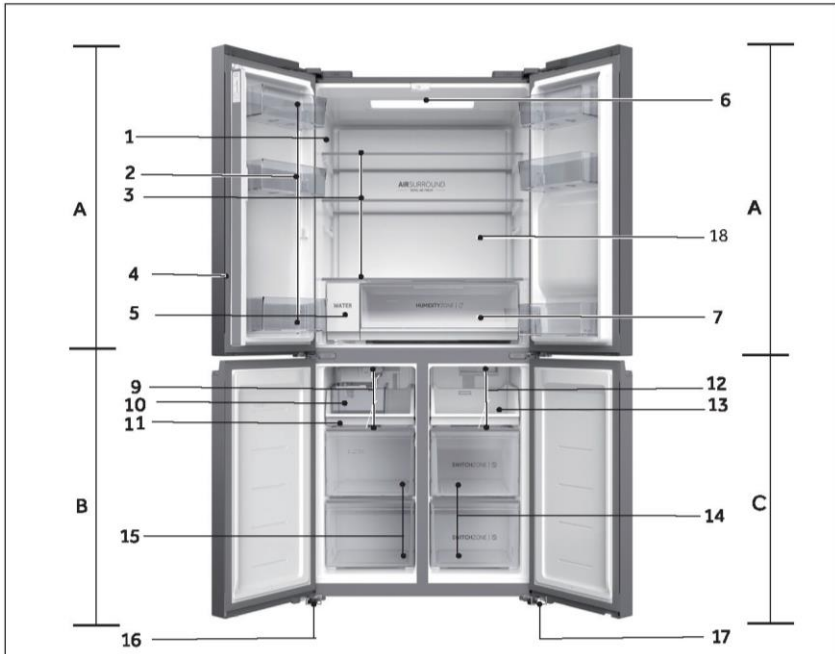

#### A: Koelkastgedeelte

- 1 Typeplaatje
- 2 Deurbak
- 3 Koelkastplank
- 4 Deurstrip
- 5 Waterfilter
- 6 Plafondlamp
- 7 Humidity Zone-lade
- 8 Waterdispenser
- 18 Luchtkanaal

#### B: Vriezergedeelte

- 9 Luchtkanaal
- 10 Opslagbak voor ijs
- 11 Opbergbak
- 15 Opberglade
- 16 Verstelbare pootjes

#### C: Switch Zone-gedeelte

- 12 Luchtkanaal
- 13 Opbergbak
- 14 Switch Zone-opberglade
- 17 Verstelbare pootjes

## Bedieningspaneel (HCW58F18EHMP)

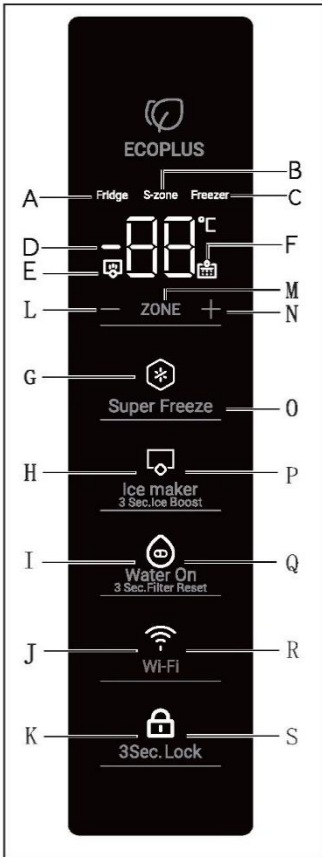

### Indicator:

- A Koelkastgedeelte
- B Switch Zone
- C Vriezergedeelte
- D Temperatuurweergave
- E Ice Boost
- F Melding vervangen waterfilter
- G Super Freeze-functie
- H Ijsblokjesmachine
- I Water On
- J Wifi
- K Paneelvergrendeling

### Toetsen:

- L Temperatuurregeling '-'
- M Selectie compartimenten
- N Temperatuurregeling '+'
- O Keuzetoets Super Freeze-functie
- P Keuzetoets ijsblokjesfunctie
- Q Keuzetoets Water On-functie
- R Wifi-functie aan/uit
- S Keuzetoets paneelvergrendeling

## Vóór het eerste gebruik

- ▶ Verwijder alle verpakkingsmaterialen, houd ze buiten bereik van kinderen en gooi ze op een milieuvriendelijke manier weg.
- ▶ Reinig de binnen- en de buitenkant van het apparaat met water en een mild reinigingsmiddel voordat u er voedingsmiddelen in plaatst.
- ▶ Nadat het apparaat waterpas is gezet en is schoongemaakt, moet u minstens 2–5 uur wachten voordat u het aansluit op het elektriciteitsnet. Raadpleeg hoofdstuk INSTALLATIE.
- ▶ Koel de compartimenten op hoge instellingen voor voordat u het voedsel erin zet. De Power-Freeze-functie helpt om de compartimenten snel af te koelen.
- ▶ De temperatuur van de koelkast, van de Switch Zone en van de vriezer worden automatisch ingesteld op respectievelijk 5°C, -18°C en -18°C. Dit zijn de aanbevolen instellingen. Als u wilt, kunt u deze temperaturen handmatig veranderen. Raadpleeg DE TEMPERATUUR AANPASSEN.

### **Voordat u de functie Ice and Water of Automatic Ice voor het eerst gebruikt**

Vóór het eerste gebruik moet u water door het filter spoelen om verontreinigingen of ingesloten lucht in het waterreservoir en het filtersysteem te verwijderen.

#### **Voor ijs en water**

- Druk de waterdispenserhendel in om 4 liter water te tappen. Wacht 4 minuten voordat u nogmaals tapt.
- Tap 4 liter water en wacht dan nog eens 4 minuten. Er kunnen koolstofresiduen samen met water worden afgegeven. Dit is tijdens het spoelproces niet schadelijk en normaal.
- Tap nog eens 4 liter water af. Dit voorkomt overmatig druppelen van water uit uw dispenser.
- Na installatie kunnen een paar dagen lang enkele druppels water uit de dispenser komen. Dit is om de resterende ingesloten lucht in de dispenser te verwijderen.
- Zorg ervoor dat uw koelkast ten minste 2 uur voor gebruik heeft gekoeld.



#### **Voor een model met Automatic Ice**

- 1 Druk op de toets 'P' op het bedieningspaneel om de ijsblokjesfunctie in te schakelen.
- 2 Gooi de eerste volle bak met ijs weg. Maak de ijsbak schoon met water en plaats hem terug. Uw ijsblokjesmachine is nu klaar voor gebruik.
- 3 Herhaal stap 2 om het tijdens de fabricage en het vervoer verzamelde stof in het ijsbakje te verwijderen.
- 4 Leeg het water uit de bak, droog de bak en plaats hem correct terug.
- 5 Als uw ijsblokjesmachine eenmaal is ingeschakeld, kan de eerste bak ijs verkleurd zijn. Dit is tijdens het spoelproces niet schadelijk en normaal. Gooi de eerste volle bak met ijs die wordt gemaakt weg. Uw ijsblokjesmachine is nu klaar voor gebruik.



#### **Let op**

De prestaties van uw waterfilter zullen toenemen met het gebruik en een optimale prestatie bereiken na twee tot drie volle ijsbakken.

## Sensortoetsen

De toetsen op het bedieningspaneel zijn sensortoetsen, die al reageren als ze licht met de vinger worden aangeraakt.

## Het apparaat in-/uitschakelen

Het apparaat werkt zodra het op de voeding is aangesloten.

Wanneer de koelkast voor het eerst wordt ingeschakeld, licht de indicator 'D' (Temperatuurweergave) op. De temperatuur van de koelkast, van de Switch Zone en van de vriezer worden automatisch ingesteld op respectievelijk 5°C, -18°C en -18°C. Mogelijk is de paneelvergrendeling actief.



### Let op

Het apparaat is vooraf ingesteld op de aanbevolen temperatuur van 5°C (koelkast), -18°C (Switch Zone) en -18°C (vriezer). In normale omgevingscondities hoeft u geen temperatuur in te stellen.

Wanneer het apparaat wordt ingeschakeld nadat de stekker uit het stopcontact is gehaald, kan het tot wel 12 uren duren voordat de juiste temperaturen zijn bereikt.

Leeg het apparaat voordat u het uitschakelt. Trek het netsnoer uit het stopcontact om het apparaat uit te schakelen.

## Paneel vergrendelen/ontgrendelen

Het display wordt 30 seconden nadat het op een toets is gedrukt automatisch uitgeschakeld. Het display wordt automatisch vergrendeld. Het licht automatisch op bij het indrukken van een toets of het openen van een deur.

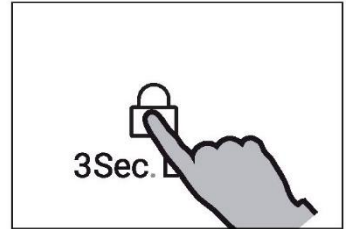

### Let op

Koelkasttemperatuur, Switch Zone-temperatuur, vriezer-temperatuur, Super Freeze-functie, ijsblokjesfunctie, Water On-functie, Wififunctie kunnen niet worden aangepast in vergrendelde toestand.

## Stand-bymodus

Het display wordt 30 seconden nadat het op een toets is gedrukt automatisch uitgeschakeld. Het display wordt automatisch vergrendeld. Het licht automatisch op wanneer u een knop aanraakt of de deur opent. (Een alarm doet het display niet oplichten.)

## De modus handmatig veranderen

Als u de temperatuur van het apparaat handmatig wilt aanpassen, kunt u dit instellen via een toets voor het aanpassen van de temperatuur (raadpleeg DE TEMPERATUUR AANPASSEN).

## De temperatuur aanpassen

De binnentemperaturen worden beïnvloed door de volgende factoren:

- ▶ Omgevingstemperatuur
- ▶ Frequentie van het openen van de deur
- ▶ Hoeveelheid opgeslagen voedsel
- ▶ Installatie van het apparaat

## Alarm van de deur

Het deuralarm gaat aan als de deur lange tijd open staat of niet goed is gesloten; als herinnering.

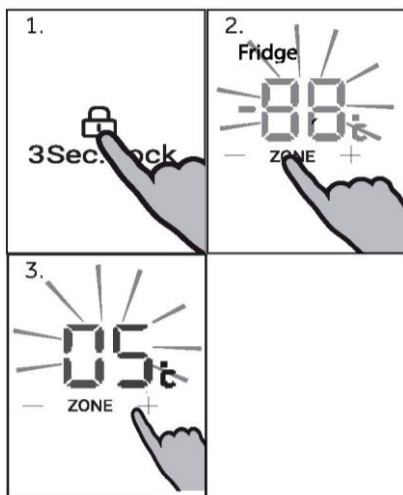

## De koelkasttemperatuur aanpassen

Ontgrendel de instellingen door 3 seconden lang op de toets 'S' te drukken.

Druk in ontgrendelde toestand op de toets 'M' (selectie van het compartiment) om te schakelen tussen de compartimenten. Wanneer de indicator 'A' (indicatielampje koelkastgedeelte) gaat branden, drukt u op de toets 'L' (Temperatuurregeling '-') of toets 'N' (Temperatuurregeling '+') om de temperatuur van het koelkastgedeelte aan te passen. De waarde op de indicator 'D' daalt met 1°C elke keer als de toets 'L' wordt ingedrukt.

Het display knippert en blijft daarna branden met de ingestelde temperatuur. Vervolgens gaat hij na een paar seconden uit. Net zo, stijgt de waarde op de indicator 'D' met 1°C elke keer als de toets 'N' wordt ingedrukt. Het display knippert en blijft daarna branden met de ingestelde temperatuur. Vervolgens gaat hij na een paar seconden uit. De temperatuur van het koelkastgedeelte kan worden ingesteld van 1°C tot 9°C met stapjes van 1°C.



### Let op

De temperatuur van de koelkast kan niet worden aangepast in vergrendelde toestand.



## De vriezertemperatuur aanpassen

Ontgrendel de instellingen door 3 seconden lang op de toets 'S' te drukken.

Druk in ontgrendelde toestand op de toets 'M' (selectie van het compartiment) om te schakelen tussen de compartimenten. Wanneer de indicator 'C' (indicatielampje vriezergedeelte) gaat branden, drukt u op de toets 'L' (Temperatuurregeling '-') of toets 'N' (Temperatuurregeling '+') om de temperatuur van het vriezergedeelte aan te passen. De waarde op de indicator 'D' daalt met 1°C elke keer als de toets 'L' wordt ingedrukt. Het display knippert en blijft daarna branden met de ingestelde temperatuur. Vervolgens gaat hij na een paar seconden uit. Net zo, stijgt de waarde op de indicator 'D' met 1°C elke keer als de toets 'N' wordt ingedrukt. Het display knippert en blijft daarna branden met de ingestelde temperatuur. Vervolgens gaat hij na een paar seconden uit. De temperatuur van het vriezergedeelte kan worden ingesteld van -14°C tot -24°C met stapjes van 1°C.

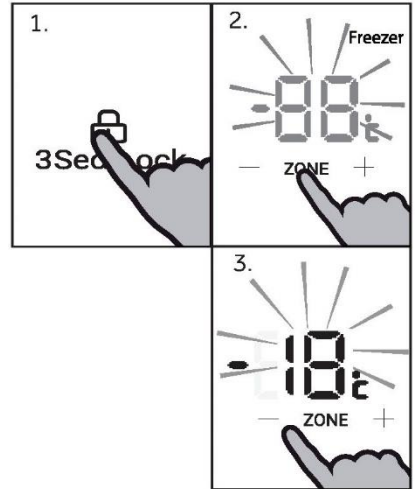

### Let op

De temperatuur van de vriezer kan niet worden aangepast in de modus Super Freeze of in vergrendelde toestand.

## De temperatuur van de Switch Zone aanpassen

Ontgrendel de instellingen door 3 seconden lang op de toets 'S' te drukken.

Druk in ontgrendelde toestand op de toets 'M' (selectie van het compartiment) om te schakelen tussen de compartimenten. Wanneer de indicator 'B' (indicatielampje Switch Zone) gaat branden, drukt u op de toets 'L' (Temperatuurregeling '-') of toets 'N' (Temperatuurregeling '+') om de temperatuur van het Switch Zone-gedeelte aan te passen. De waarde op de indicator 'D' daalt met 1°C elke keer als de toets 'L' wordt ingedrukt. Het display knippert en blijft daarna branden met de ingestelde temperatuur. Vervolgens gaat hij na een paar seconden uit. Net zo, stijgt de waarde op de indicator 'D' met 1°C elke keer als de toets 'N' wordt ingedrukt. Het display knippert en blijft daarna branden met de ingestelde temperatuur. Vervolgens gaat hij na een paar seconden uit. De temperatuur van het Switch Zone-gedeelte kan worden ingesteld van 5°C tot -18°C met stapjes van 1°C.

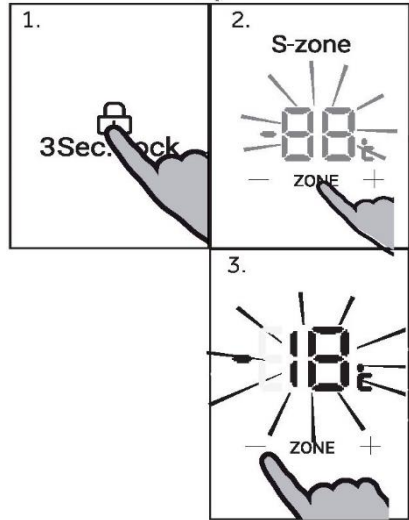

### **i** Let op

De temperatuur van de Switch Zone kan niet worden aangepast in vergrendelde toestand.

## Super Freeze-functie

De Super Freeze-functie kan verse voedsel zo snel mogelijk tot de kern invriezen door het invriesproces te versnellen om de beste voedingswaarden van het voedsel, hoe het eruit ziet en hoe het smaakt te behouden. Als u eenmaal een grote hoeveelheid voedsel moet invriezen, is het raadzaam de Super Freeze-functie 24 uur vóór het gebruik van het vriezergedeelte in te stellen.

Ontgrendel de instellingen door 3 seconden lang op de toets 'S' te drukken.

Druk in ontgrendelde toestand op de toets 'O' (keuzetoets Super Freeze-functie). Indicator 'G' (indicatielampje Super Freeze-functie) gaat branden, het product gaat naar de Super Freeze-modus. Het product verlaat na 50 uur activiteit automatisch de Super Freeze-modus. Druk om de Super Freeze-modus handmatig te verlaten in vergrendelde toestand op de toets 'O' (keuzetoets Super Freeze-functie). Indicator 'G' (indicatielampje Super Freeze-functie) gaat uit en het product verlaat de Super Freeze-modus.

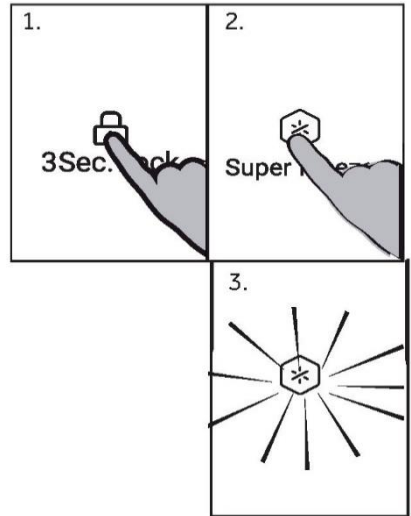

### **i** Let op

In de Super Freeze-modus zijn de toets 'L' (Temperatuurregeling '-') en de toets 'N' (Temperatuurregeling '+') vergrendeld wanneer het vriezergedeelte is geselecteerd en kan de temperatuur van het vriezergedeelte niet worden aangepast.

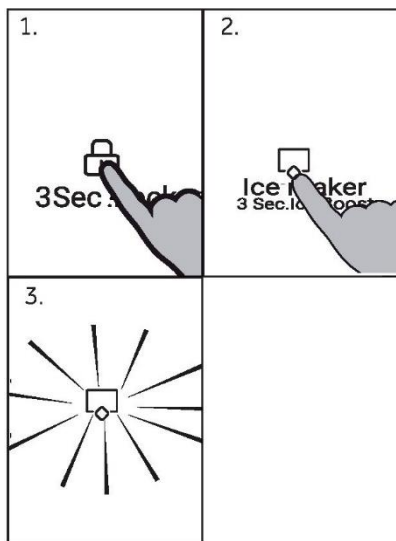

## Ijsblokjesmachine

Druk in ontgrendelde toestand op de toets 'P' (keuzetoets ijsblokjesmachine). Indicator 'H' (indicatielampje ijsblokjesmachine) gaat branden, het product gaat naar de ijsblokjesmodus. Druk om de ijsblokjesmodus te verlaten in ontgrendelde toestand op de toets 'P' (keuzetoets ijsblokjesmachine). Indicator 'H' (indicatielampjes ijsblokjesmachine) gaat uit en het product verlaat de ijsblokjesmodus.



### Let op

De ijsblokjesmachine staat standaard uitgeschakeld wanneer de koelkast voor het eerst wordt ingeschakeld. De ijsblokjesmachine is ontworpen om automatisch ijs in de ijsbak te doen en zal stoppen als hij waarneemt dat de bak vol is. Hoe meer ijs je gebruikt, hoe meer ijs de machine maakt.

### 3 Sec. Ice Boost

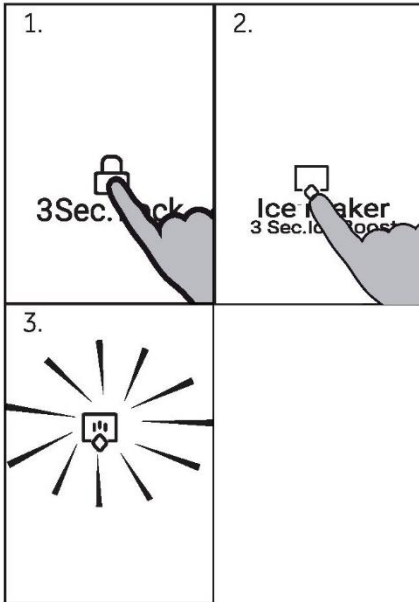

Druk in ontgrendelde toestand 3 seconden lang op de toets 'P' (keuzetoets ijsblokjesmachine). Indicator 'H' (indicatielampjes ijsblokjesmachine) en indicator 'E' (indicatielampje Ice Boost) gaan branden en de Ice Boost-functie wordt ingeschakeld.

Druk in ontgrendelde toestand en met de Ice Boost-functie ingeschakeld 3 seconden lang op de toets 'P' (keuzetoets ijsblokjesmachine). Na het horen van een piep gaat indicator 'E' (indicatielampje Ice Boost) uit en verlaat het product de Ice Boost-functie. En indicator 'H' voor de ijsblokjesmachine brandt nog steeds, met de ijsblokjesfunctie nog steeds geactiveerd.

#### **i** Let op

Als de ijsblokjesmachine is ingeschakeld voordat de Ice Boost-functie wordt ingeschakeld. Als het product de Ice Boost-functie verlaat, brandt indicator 'H' voor de ijsblokjesmachine nog steeds en werkt de ijsblokjesmachine nog steeds normaal. Als de ijsblokjesmachine wordt uitgeschakeld voordat de Ice Boost-functie wordt ingeschakeld, dan gaat indicator 'H' voor de ijsblokjesmachine uit en stopt de ijsblokjesmachine ook met werken.

## **Waterfilterfunctie:**

Na 6 maanden nadat het product voor het eerst is ingeschakeld, licht de indicator 'F' (indicatielampje Melding vervangen waterfilter) op als herinnering dat het waterfilter moet worden vervangen. Druk na het vervangen van het waterfilter 3 seconden lang op de toets 'Q' (keuzetoets Water On-functie). Na het horen van een piep gaat indicator 'F' (indicatielampje Melding vervangen waterfilter) uit en wordt de melding voor het vervangen van het waterfilter gereset.

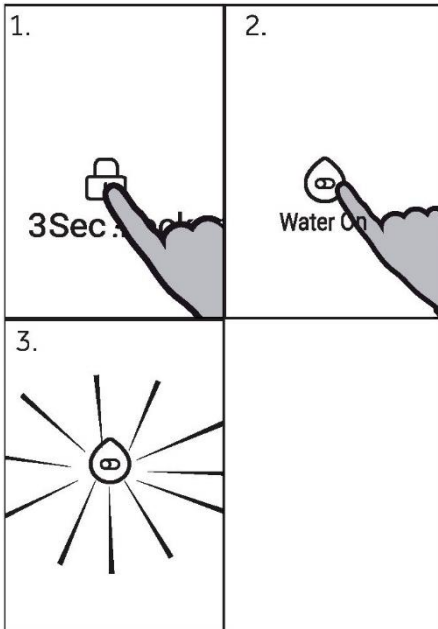

### Water On-functie:

Druk in ontgrendelde toestand op de toets 'Q' (keuzetoets Water On-functie). Na het horen van een piep gaat indicator 'I' (indicatielampje Water On) branden. De Water On-functie is nu ingeschakeld en er zal water uit de dispenser komen wanneer u de hendel indrukt. Druk nogmaals op de toets 'Q' (keuzetoets Water On-functie), de indicator 'I' (indicatielampje Water On) gaat uit. De Water On-functie wordt uitgeschakeld en er komt geen water uit de dispenser wanneer u de hendel indrukt.



### Let op

Als de rechterdeur van het koelkastcompartiment open is, zal er geen water worden afgegeven als de hendel wordt ingedrukt, zelfs niet als de Water On-functie is ingeschakeld.

## De wifimodus instellen

### KOPPELINGSPROCEDURE IN DE APP

#### Stap 1

- Download de hOn-app in de stores



#### Stap 2

Maak een account aan in de hOn-app of log in als u al een account heeft



#### Stap 3

Volg de koppelingsinstructies in de hOn-app



### Wifi functie

1. Volg de instructies in de app om wifi te configureren. Druk gedurende 3 seconden op Wi-Fi-toets "R" en het Wi-Fi-pictogram "J" begint snel te knipperen om het Wi-Fi-model te activeren.
2. Zodra de Wi-Fi is geconfigureerd en de verbinding tot stand is gebracht, is het Wi-Fi-pictogram "J" aan en vast.
3. Als u de Wi-Fi-functie wilt uitschakelen, drukt u eenmaal op de toets "R" en het Wi-Fi-pictogram "J" gaat uit.



#### Let op

1. Als u de Wi-Fi-functie opnieuw wilt configureren, drukt u gedurende 3 seconden op Wi-Fi-toets "R", het Wi-Fi-pictogram knippert snel en gaat naar de configuratiemodus
2. Als het product is geconfigureerd en de Wi-Fi-functie is uitgeschakeld, gaat de koelkast niet naar de configuratiemodus zodra deze weer op de stroom is aangesloten.



#### Let op

1. Dit product is niet bedoeld voor commercieel gebruik.
2. Zender werkfrequentie: 2400 MHz ~ 2483,5 MHz
3. Zender maximaal uitgangsvermogen: 2.4GHz Wi-Fi: 16dBm; Bluetooth LE: 5dBm; Bluetooth(BR/EDR): 10dBm.





## Let op

1. Druk op de wifitoets 'R' om de wifi uit te schakelen. Het wifipictogram 'J' gaat uit.
2. Druk op de wifitoets 'R' om de wifi in te schakelen en de configuratie te starten. Het wifipictogram 'J' knippert langzaam. Als u de wififunctie wilt uitschakelen, drukt u één keer op de toets 'R'. Als u de wififunctie wilt configureren, drukt u minimaal 3 en maximaal 20 seconden op de toets 'R'. Er klinkt een akoestisch signaal, het wifipictogram knippert het wifipictogram knippert snel en de configuratiemodus wordt betreden. De bovenstaande stappen worden herhaald.
3. Als het product is geconfigureerd en de wifi-functie is uitgeschakeld, zal de koelkast de configuratiemodus niet openen wanneer deze weer wordt aangesloten op de voeding.
4. Zodra de wifi is ingesteld en de verbinding tot stand is gebracht, gaat het wifipictogram 'J' aan en blijft branden.

## Alarm van de deur

Het deuralarm gaat aan als de deur lange tijd open staat of niet goed is gesloten; als herinnering.

KOELKASTDEUR VOOR LINKS

KOELKASTDEUR VOOR RECHTS

VRIEZERDEUR

SWITCH ZONE-DEUR

## Waterdispenser

Met de waterdispenser kan koud drinkwater worden getapt.

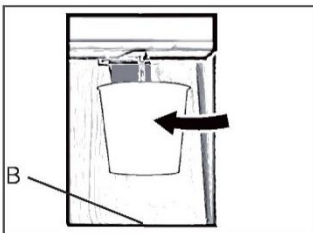

### Water tappen uit de dispenser

1. Plaats een glas onder de waterafvoer.
2. Duw zachtjes tegen de waterdispenserhendel. Zorg dat het glas in lijn is met de dispenser om te voorkomen dat er water uit spat.
3. Water in de lade (B) moet op tijd worden verwijderd, omdat het kan overlopen als de deur wordt geopend en gesloten.

## Instructies voor de ijsblokjesmachine



### WAARSCHUWING!

- ▶ Alleen aansluiten op de drinkwatervoorziening.
- ▶ Het aansluiten van de waterleiding mag alleen worden gedaan door een gekwalificeerd loodgieter en in overeenstemming met de plaatselijke wetgeving en voorschriften inzake de waterkwaliteit.



### Let op

Deze waterleidinginstallatie valt niet onder de garantie van het apparaat.

### Water aansluiten op het apparaat

1. Verwijder de rubberen stop (1) van het waterinlaatventiel.
2. Duw de waterslang stevig op het waterinlaatventiel en draai de kraagmoer vast. Deze waterleiding moet in het midden worden doorgesneden en gebruikt; het andere deel kan worden gebruikt als reserveonderdeel.

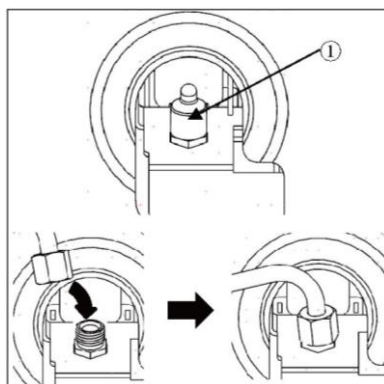

### Aansluiten op de waterkraan

Deze functie is alleen beschikbaar bij sommige modellen.

1. Duw de waterslang in de opening van de met de accessoires meegeleverde kraanaansluiting. De buis moet stevig worden vastgehouden terwijl de aansluiting op de buis wordt geduwd.
2. Controleer of de rubberen ring aan de binnenkant van de kraanaansluiting zit voordat u deze op de kraan draait.
  - ▶ Het is mogelijk dat een aparte aansluiting of adapter moet worden gekocht als uw kraanfitting niet overeenkomt met de draadgrootte van de meegeleverde aansluiting.

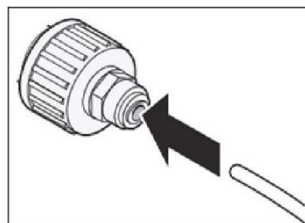

### De wateraansluiting controleren

Deze functie is alleen beschikbaar bij sommige modellen.

- ▶ Zet de watertoevoer aan en schakel het apparaat in. Controleer zorgvuldig alle aansluitingen zorgvuldig op mogelijke lekken vanwege slecht gemonteerde slangen.
- ▶ Houd de toets '3Sec Filter Reset' drie seconden ingedrukt. Het nieuwe waterfilter is geactiveerd.
- ▶ Plaats een kopje onder de waterdispenser om te controleren of er water door het apparaat stroomt.
- ▶ Controleer de aansluitslang en de aansluitingen nogmaals op lekken.

## Het waterfilter vervangen

1. Til het deksel van het waterfilter op.
2. Verwijder het wegwerpwaterfilter.
3. Vervang het door een nieuw waterfilter. Steek het nieuwe filter in de filterkop en draai het rechtsom tot de pijl op het nieuwe filter op één lijn zit met de pijl op de filterkop. Draai het filter terug in het compartiment.
4. Sluit het deksel van het waterfilter.

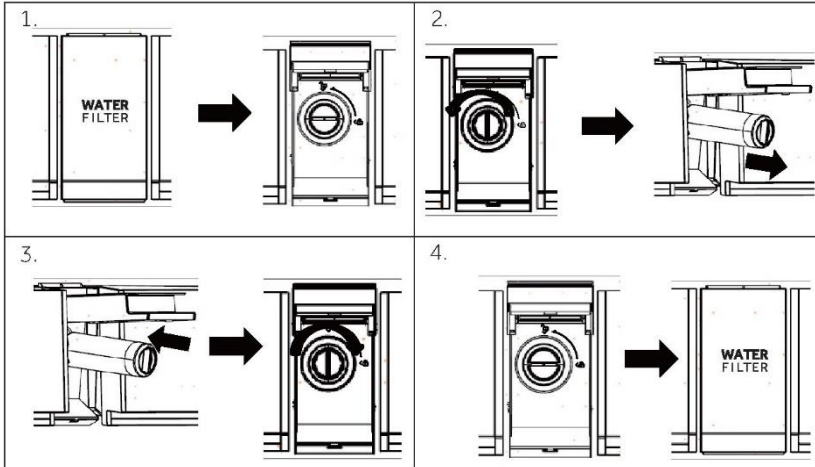

5. Houd de toets **3Sec.Filter Reset** 3 seconden ingedrukt.
6. Tap ongeveer 5 minuten lang water af om ingesloten lucht en verontreinigingen te verwijderen.



### VOORZICHTIG!

- ▶ Als de filters niet worden vervangen wanneer het nodig is of als geen door Haier toegestane waterfilters worden gebruikt, dan kan het filterpatroon gaan lekken en schade veroorzaken.

### Model: Haier HRXWF

- ▶ Systeem gecertificeerd door IAPMO R&T ten opzichte van NSF/ANSI-normen 42, 53, 401 en P473 voor de vermindering van de claims vermeld op het prestatiegegevensblad en op [iapm.org](http://iapm.org).
- ▶ De daadwerkelijke prestatie kan afwijken als gevolg van plaatselijke wateromstandigheden.

### Toelichtingsrichtlijnen/watervoorzieningsparameters

Doorstroming: 1,89 l/min (0,5 gpm)

Watervoorziening: Drinkwater

Waterdruk: 172–827 kPa (25–120 psi)

Watertemperatuur: 0,6°C–38°C (33°F–100°F)

Capaciteit: 643,5 liter (170 gallons)

## Tips voor het bewaren van vers voedsel

### Bewaren in het koelkastgedeelte

- ▶ Houd de koelkasttemperatuur lager dan 5 °C.
- ▶ Laat warm voedsel afkoelen tot kamertemperatuur voordat u het in het apparaat opbergt.
- ▶ In de koelkast opgeslagen levensmiddelen moeten worden gewassen en afgedroogd voordat zij worden opgeborgen.
- ▶ Het te bewaren voedsel moet goed afgesloten zijn om geur- of smaakveranderingen te voorkomen.
- ▶ Bewaar geen overmatige hoeveelheden voedsel. Laat ruimtes tussen voedingswaren zodat er koude lucht omheen kan stromen, voor een betere en gelijkmatiger koeling.
- ▶ Voedsel dat dagelijks wordt gegeten moet worden bewaard aan de voorkant van de plank.
- ▶ Laat ruimte tussen voedingswaren en de binnenwanden, zodat lucht kan stromen. Bewaar vooral geen voedsel tegen de achterwand: voedsel kan tegen achterwand bevriezen. Vermijd direct contact tussen voedsel (met name vette of zure voedingsproducten) met de binnenvoering, omdat olie/zuur de binnenvoering kan beschadigen. Haal vettig en zuur vuil altijd weg wanneer het wordt ontdekt.
- ▶ Ontdooi bevroren voedsel in de koelkast. Op deze manier kunt u het ingevroren voedsel gebruiken om de temperatuur in het compartiment te verlagen en energie te besparen.
- ▶ Het rijpingsproces van groenten en fruit zoals courgette, meloen, papaja, banaan, ananas, etc. kan in de koelkast versneld worden. Daarom is het niet aan te raden om deze in de koelkast te bewaren. Het rijpen van onrijp fruit kan echter wel worden versneld gedurende een bepaalde periode. Uien, knoflook, gember en andere wortelgroenten moeten ook bij kamertemperatuur worden bewaard.
- ▶ Onaangename geurtjes in de koelkast zijn een teken dat er iets is gemorst en moet worden schoongemaakt. Zie ONDERHOUD EN REINIGING.
- ▶ Verschillende voedingswaren moeten op verschillende plaatsen worden geplaatst naargelang de eigenschappen ervan:



### Let op

Houd de afstand tussen het in het apparaat geplaatste voedsel en het luchtkanaal of de sensoren op meer dan 10 mm om het koelingseffect te waarborgen.

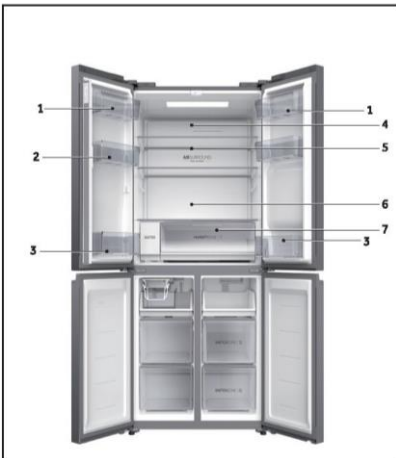

- 1 Boter, kaas, etc.
- 2 Eieren, blikjes, conserven, specerijen, etc.
- 3 Dranken en voedingsmiddelen in een fles.
- 4 Ingemaakt voedingsmiddelen, conserven, etc.
- 5 Vleesproducten, snackvoeding, pasta, conserven, melk, tofu, zuivel, etc.
- 6 Gekookt vlees, worstjes, etc.
- 7 Humidity Zone-lade: fruit, groenten, salade, etc.

## Opbergen in het Switch Zone-gedeelte

Het Switch Zone-gedeelte maakt het mogelijk om de temperatuur tussen  $-18^{\circ}\text{C}$  en  $5^{\circ}\text{C}$  aan te passen op basis van de behoefte aan voedselopslag en om u voor uw gemak nog meer flexibiliteit in de opbergmogelijkheden te bieden.

<b><math>-18^{\circ}\text{C}</math></b>	Voor algemene diepvriesproducten die tussen 1–12 maanden moeten worden bewaard.	Vlees, gevogelte, vis, voorgereet voedsel en restjes, sommige soorten groente en fruit, ijs en andere bevroren desserts.
<b><math>-7^{\circ}\text{C}</math></b>	Maakt het mogelijk om eenvoudig voedsel te verwarmen, bereiden of rechtstreeks uit het compartiment te serveren zonder te hoeven wachten tot het is ontdooid.	Vlees, vis, soepen, sauzen, gepureerd voedsel, brood, desserts en gebakjes.  Opmerking: Aanbevolen voor het bewaren van romige desserts, zoals ijs.
<b><math>0^{\circ}\text{C}</math></b>	Biedt de perfecte opslagruimte voor zeer bederfelijke voeding om ervoor te zorgen dat ze hun vitale versheid en kwaliteit behouden.	Zeer bederfelijke vleesproducten, gevogelte en zeevruchten. Alcoholische dranken zoals bier.
<b><math>5^{\circ}\text{C}</math></b>	De ideale modus voor verse levensmiddelen zoals groenten en fruit, zuivelproducten, vlees en dranken.	Groenten en fruit, zuivelproducten, jam en chutneys/conserven, vlees en dranken.

## Bewaren in het vriezergedeelte

- ▶ Houd de temperatuur van de vriezer op  $-18^{\circ}\text{C}$ .
- ▶ Schakel 24 uur voor het invriezen de Super-Freeze-functie in – voor kleine hoeveelheden voedsel is 4–6 uur voldoende.
- ▶ Warm voedsel moet eerste worden afgekoeld tot kamertemperatuur voordat deze in het vriezergedeelte kan worden bewaard.
- ▶ Voedsel dat in kleine porties is gesneden zal sneller bevroren en is gemakkelijker te ontdooien en bereiden. Het aanbevolen gewicht per portie bedraagt minder dan 2,5 kg
- ▶ Het is beter om voedsel te verpakken voordat u het in de vriezer plaatst. De buitenkant van de verpakking moet droog zijn om te voorkomen dat de zakken aan elkaar blijven plakken. Verpakkingsmaterialen moeten geurvrij, luchtdicht, niet-giftig en niet-toxisch zijn.
- ▶ Schrijf om overschrijden van de houdbaarheidstermijnen te voorkomen de invriesdatum, de tijdlimiet en de naam van het voedsel op de verpakking volgens de bewaartermijnen van de verschillende levensmiddelen.
- ▶ **WAARSCHUWING!:** Zuren, basen en zout, etc. kunnen het interne oppervlak van de vriezer wegvreten. Plaats voedsel met deze stoffen (bijv. vis uit de zee) niet direct tegen de binnenzijde. Zout water in de diepvriezer moet onmiddellijk worden verwijderd.
- ▶ Overschrijd niet de door de fabrikanten aanbevolen bewaartijden van levensmiddelen. Neem alleen de benodigde hoeveelheid voedsel uit de vriezer.
- ▶ Gebruik ontdooide etenswaren zo snel mogelijk. Ontdooid voedsel kan niet opnieuw worden ingevroren, tenzij het eerst wordt bereid; anders is het mogelijk niet meer eetbaar.
- ▶ Plaats geen overmatige hoeveelheden vers voedsel in het vriezergedeelte. Zie de vriescapaciteit van de diepvriezer – zie TECHNISCHE GEGEVENS of de gegevens op het typeplaatje.
- ▶ Levensmiddelen kunnen bij een temperatuur van ten minste  $-18^{\circ}\text{C}$  gedurende 2 tot 12 maanden in de vriezer worden bewaard, afhankelijk van de eigenschappen (bijv. vlees: 3–12 maanden, groenten: 6–12 maanden).
- ▶ Vermijd bij het invriezen van vers voedsel dat het in contact komt met al ingevroren levensmiddelen. Risico op ontdooien!

## Volg de volgende richtlijnen bij het opslaan van commercieel ingevroren levensmiddelen:

- ▶ Volg altijd de richtlijnen van de fabrikanten voor hoe lang u het voedsel kunt bewaren. Overschrijd deze richtlijnen niet!
- ▶ Probeer de tijd tussen aankoop en opslag zo kort mogelijk te houden om de voedselkwaliteit te behouden.
- ▶ Koop alleen diepvriesproducten die bij een temperatuur van  $-18^{\circ}\text{C}$  of lager zijn bewaard.
- ▶ Vermijd het kopen van voedsel dat ijs of rijp op de verpakking heeft. Dit wijst erop dat de producten op een bepaald moment gedeeltelijk ontdooid en opnieuw ingevroren kunnen zijn – temperatuurstijgingen hebben invloed op de kwaliteit van het voedsel.



### Let op

- ▶ Houd de afstand tussen het in het apparaat geplaatste voedsel en het luchtkanaal op meer dan 10 mm om het koelingseffect te waarborgen.

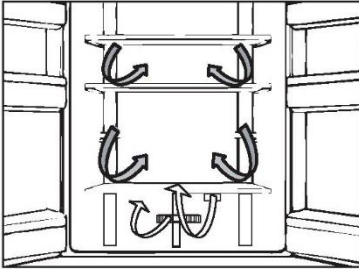

## Meervoudige luchtstroom

De koelkast is uitgerust met een meervoudige-luchtstroomsysteem, waarmee er op elke plank koele luchtstromen zijn. Dit helpt om een gelijkmatige temperatuur te handhaven om ervoor te zorgen dat uw voedsel langer vers blijft.

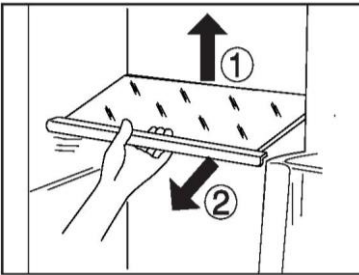

## Verstelbare planken

De hoogte van de planken kan worden aangepast aan uw opslagbehoeften.

1. Om een plank te verplaatsen, verwijdert u hem eerst door de achterrand (1) op te tillen en de plank eruit te trekken (2).
2. Om hem weer te installeren, plaatst u hem op de nokjes aan beide kanten en duwt u hem helemaal naar achteren tot de achterkant van de plank vastzit in de gleuven in de zijkanten.



### Let op:

Zorg ervoor dat alle kanten van een plank vlak zijn.

## Humidity Zone-lade

In dit compartiment is de vochtigheidsgraad ongeveer 85%. Dit wordt automatisch gereguleerd door het systeem en is geschikt voor het bewaren van fruit, groenten, salades, etc.



### Let op:

- ▶ Verwijder de plastic deksels in de twee zones niet. Ze houden de luchtvochtigheid in stand.
- ▶ Koudegevoelige vruchten zoals ananas, avocado, bananen, grapefruit en groenten zoals aardappelen, aubergines, bonen, komkommer, courgette en tomaten en kaas mogen niet in deze twee lades worden bewaard.



## Verwijderbare deurbakken

De deurrekken kunnen worden verwijderd om te worden schoongemaakt:

Plaats uw handen aan beide kanten van het rek, til het omhoog (1) en trek het eruit (2).

Voer de bovenstaande stappen in omgekeerde volgorde uit om het deurrek weer terug te plaatsen.

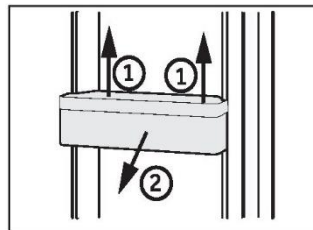

## Uitneembare vriezerlade

Om de lade te verwijderen, trekt u deze zo ver mogelijk naar buiten (1), daarna optillen en verwijderen (2).

Voer de bovenstaande stappen in omgekeerde volgorde uit om lade weer terug te plaatsen.

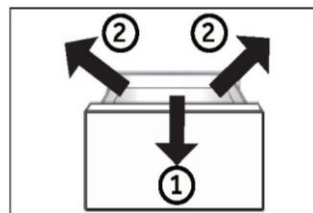

## OPTIONEEL:

### OK-temperatuurindicator

De OK-temperatuurindicator kan worden gebruikt om temperaturen onder +4°C vast te stellen. Verlaag de temperatuur geleidelijk als 'OK' niet wordt aangegeven.



## De verlichting

De ledverlichting aan de binnenkant gaat aan wanneer de deur wordt geopend en gaat automatisch uit als de deur meer dan 7 minuten open blijft staan. De werking van de verlichting wordt niet beïnvloed door een van de andere instellingen van het apparaat.





## Tips voor energiebesparing

- ▶ Zorg ervoor dat het apparaat goed wordt geventileerd (raadpleeg INSTALLATIE).
- ▶ Installeer het apparaat niet in direct zonlicht of in de buurt van warmtebronnen (bijv. kachels, verwarmingstoestellen).
- ▶ Vermijd onnodig lage temperaturen in het apparaat. Het energieverbruik neemt toe naarmate de temperatuur in het apparaat lager is ingesteld.
- ▶ Functies zoals de Super-Freeze-functie verbruiken meer energie.
- ▶ Laat warm voedsel afkoelen voordat u het in de koelkast plaatst.
- ▶ Open de deur van het apparaat zo weinig en zo kort mogelijk.
- ▶ Vul het apparaat niet te vol om te voorkomen dat de luchtdoorstroming wordt geblokkeerd.
- ▶ Vermijd lucht in de verpakking van het voedsel.
- ▶ Houd de deurpakking schoon, zodat de deur altijd goed sluit.
- ▶ Ontdooi bevroren voedsel in de koelkast.
- ▶ De meest energiebesparende configuratie vereist dat de lades, voedselbakken en planken in fabrieksstaat worden gehouden, en dat voedsel zo diep mogelijk wordt geplaatst zonder dat de openingen van het luchtkanaal worden geblokkeerd.



## WAARSCHUWING!

Haal de stekker van het apparaat uit het stopcontact voordat u het reinigt.

## Reinigen

Reinig het apparaat als er weinig of geen voedsel in is opgeslagen.

Het apparaat moet om de vier weken worden schoongemaakt voor een goed onderhoud en om nare voedselgeuren te voorkomen.



## WAARSCHUWING!

- ▶ Reinig het apparaat niet met harde borstels, draadborstels, waspoeder, benzine, amylacetaat, aceton en soortgelijke organische oplossingen, zure of alkalische oplossingen. Reinig het apparaat met een speciaal reinigingsmiddel voor koelkasten om schade te voorkomen.
- ▶ Spuit niet op het apparaat en spoel het niet af tijdens het reinigen.
- ▶ Gebruik geen waterstraal of stoom om het apparaat schoon te maken.
- ▶ Reinig de koude glazen planken niet met heet water. Door plotselinge temperatuurveranderingen kan het glas breken.
- ▶ Raak het binnenoppervlak van het vriezergedeelte niet aan, vooral niet met natte handen, omdat uw handen aan het oppervlak vast kunnen vriezen.
- ▶ Controleer in geval van opwarming de toestand van de ingevroren producten.



- ▶ Houd de deurpakking altijd schoon.
  - ▶ Reinig de binnenkant en behuizing van het apparaat met een spons die is bevochtigd in warm water en een neutraal reinigingsmiddel.
1. Was de binnenkant en buitenkant van de koelkast, waaronder deurrubbers, deurrek, glazen planken, bakken enzovoort, met een zachte handdoek of spons die in warm water is gedrenkt (u mag een neutraal schoonmaakmiddel toevoegen aan het warme water).

2. Als er vloeistof is gemorst, verwijder dan alle verontreinigde onderdelen en spoel ze direct af met het stromend water. Daarna afdrogen en terug in de koelkast plaatsen.
  3. Als er room (zoals koffiemelk, smeltend ijs) wordt gemorst, moeten alle verontreinigde delen worden verwijderd. Zet ze een tijdje in warm water van ongeveer 40°C en spoel vervolgens af met stromend water. Daarna afdrogen en terug in de koelkast plaatsen.
  4. Als een klein deeltje of onderdeel vast komt te zitten in de koelkast (tussen planken of laden), gebruik dan een klein, zacht borsteltje om het weg te halen. Als u het onderdeel niet kan bereiken, neem dan contact op met de klantenservice van Haier.
- ▶ Spoel af en droog af met een zachte doek.
  - ▶ Reinig de onderdelen van het apparaat niet in een vaatwasser.
  - ▶ Laat het apparaat minstens 5 minuten rusten voordat u het opnieuw opstart, omdat vaak opstarten de compressor kan beschadigen.

## Ontdooien

Het ontdooien van de koelkast en het vriezergedeelte gebeurt automatisch; er is geen handmatige bediening nodig.

## De ledlampjes vervangen

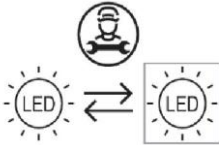

Vervangbare lichtbron (alleen led), te vervangen door een professional.

Dit product bevat een lichtbron van energie-efficiëntieklasse G.

Compartiment	Spanning	Max. vermogen	Energie-efficiëntieklasse	Model
Koelkast	DC 12 V	5 W	G	HCW58F18EHMP

## Niet gebruiken voor een langere periode

Als het apparaat gedurende langere tijd niet wordt gebruikt en u gebruikt niet de Holiday-functie of de 'koelkast uit'-functie bij de koelkast:

- ▶ Neem het voedsel eruit.
- ▶ Haal de stekker van het netsnoer uit het stopcontact.
- ▶ Leeg het waterreservoir en reinig het.
- ▶ Reinig het apparaat zoals hierboven beschreven.
- ▶ Houd de deuren open om de vorming van nare geuren binnenin te voorkomen.



### Let op

Schakel het apparaat alleen uit als dat echt nodig is.

## Het apparaat verplaatsen

1. Verwijder alle etenswaren en haal de stekker van het apparaat uit het stopcontact.
2. Maak planken en andere beweegbare delen in de koelkast en vriezer vast met plakband.
3. Kantel de koelkast niet meer dan 45° om schade aan het koelsysteem te voorkomen.



### WAARSCHUWING!

- ▶ Til het apparaat niet op aan de grepen.
- ▶ Plaats het apparaat nooit horizontaal op de grond.

## Het ijsbakje reinigen

1. Schakel de ijsblokjesfunctie uit via het displaypaneel, houd de handgreep van de ijsmachine ingedrukt en trek de ijsmachine er met kracht uit.
2. Verwijder de ijsmachine uit de koelkast en draai de ijsmachine om, zodat het ijsbakje zichtbaar is.
3. Trek de ovaalvormige sluiting op het ijsbakje in de richting van pijl 1. Kantel het ijsbakje omhoog en trek hem eruit in de richting van pijl 2.

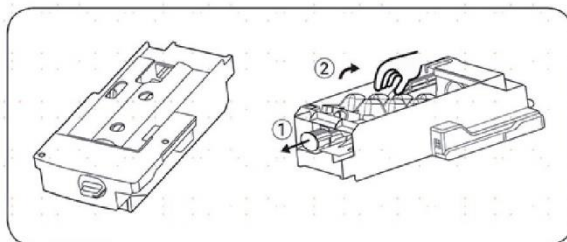

4. Nadat u het bakje hebt schoongemaakt, plaatst u het terug en drukt u de ijsmachine stevig naar binnen. Sluit de vrieslade en schakel de ijsblokjesfunctie in via het displaypaneel.

## Voorzorgsmaatregelen voor het gebruik van de ijsmachine

Bij een nieuw geïnstalleerd apparaat moet u 24 uur wachten. Hierdoor kan het vriezergedeelte afkoelen, zodat het ijs kan maken.

- De ijsmachine maakt telkens 8 ijsblokjes, maar de specifieke hoeveelheid ijs is afhankelijk van de binnentemperatuur, de frequentie waarmee de deuren worden geopend, de waterdruk, de temperatuur van het vriezergedeelte, etc.
- Om ervoor te zorgen dat het ijsbakje gevuld wordt met ijsblokjes, moet het er regelmatig worden uitgetrokken zodat de ijsblokjes gelijkmatig worden verdeeld.
- Het is een normaal verschijnsel dat sommige ijsblokjes samenklonteren tijdens het verwijderen.
- Wanneer het vriezergedeelte een temperatuur van  $-8^{\circ}\text{C}$  of lager bereikt, dan begint de ijsmachine ijs te maken. (Als u de ijsmachine net begint te gebruiken of als deze lange tijd niet is gebruikt om ijs te maken, dan moet u de eerste paar ijsblokjes weggooien, zodat de onzuiverheden in de waterleiding worden afgevoerd.)
- De ijsmachine moet door een erkend servicebedrijf in de koelkast worden geïnstalleerd.
- Stel de waterleiding NOOIT bloot aan temperaturen onder  $0^{\circ}\text{C}$  om bevroering te voorkomen.
- Test de slang op lekken door de slang door te spoelen met water totdat het water helder stroomt.
- Nadat het apparaat op de door u gekozen plaats is geplaatst, moet u ervoor zorgen dat de waterleiding zodanig wordt geplaatst dat deze niet wordt beschadigd door verbuigingen en knikken en vrij is van eventuele warmtebronnen.
- Zodra de temperatuur in de vriezer  $-8^{\circ}\text{C}$  is, begint de ijsproductie.

- Raak de ijsblokjesuitgang NIET aan met uw handen of andere hulpmiddelen om letsel of schade te voorkomen.
- Voeg NIET handmatig water toe – dit is een automatisch watersysteem. Als de ijsmachine is ingeschakeld maar het apparaat niet op water is aangesloten, dan werkt de ijsmachine niet.

### **Als u af en toe ongewone geluiden hoort in de koelkast**

Misschien hoort u af en toe wat 'krakende' geluiden, maar dat zijn gewoon normale geluiden die ontstaan bij het maken van ijs, dus maakt u zich geen zorgen.

### **Als u niet vaak ijsblokjes gebruikt**

'Oude' ijsblokjes worden troebel en smaken niet fris; maak daarom het ijsbakje regelmatig schoon en was het met warm water. Voordat u het ijsbakje terugplaatst, moet u het goed laten afkoelen, anders blijft het ijs aan andere onderdelen van de ijsmachine plakken en dit heeft invloed op de ijsbereidingsfunctie.

### **Als de ijsmachine in het vriezergedeelte lange tijd niet wordt gebruikt**

Verwijder de automatische ijsmachine en eventuele resterende ijsblokjes in de opslagbak voor ijsblokjes als u ze lange tijd niet gebruikt. Was het ijsbakje en de opslagbak voor ijsblokjes met warm water, veeg ze droog met een schone handdoek en zet ze ergens anders neer om de opbergruimte te vergroten.

Het waterreservoir moet worden verwijderd, eventueel restwater moet worden afgetapt.

### **Als de ijsmachine in het vriezergedeelte lange tijd niet wordt gebruikt**

De ijsbereidingscapaciteit is 0,8 kg/24 uur (dit cijfer is het testresultaat in het laboratorium bij een omgevingstemperatuur van 25°C). Tijdens het dagelijkse gebruik van het apparaat kan de ijsbereidingscapaciteit enigszins afwijken als gevolg van een andere omgevingstemperatuur en waterdruk.

Bewaar geen ijsblokjes uit de eerste partij blokjes die worden gemaakt na het opstarten van het apparaat of na langdurige niet-gebruik van de functie. Gooi deze ijsblokjes weg.

Om het ijsbakje maximaal te kunnen vullen, moet u de ijsblokjes regelmatig handmatig verdelen.

Sommige ijsblokjes kunnen aan elkaar plakken als ze in de opslagbak vallen. U moet ze van elkaar losmaken om de ijsbak maximaal te kunnen gebruiken.

Gooi de eerste paar ladingen ijsblokjes weg als u voor het eerst ijs maakt of het lange tijd niet hebt gemaakt.

Als de ijsblokjes kleiner worden, kan dit erop wijzen dat het filter geblokkeerd is door onzuiverheden.

Veel problemen kunnen door uzelf worden opgelost zonder specifieke expertise. Raadpleeg in geval van een probleem alle getoonde mogelijkheden en volg de onderstaande instructies voordat u contact opneemt met de klantenservice. Raadpleeg KLANTENSERVICE.



## WAARSCHUWING!

- ▶ Schakel het apparaat uit voordat u onderhoud uitvoert en haal de stekker uit het stopcontact.
- ▶ Elektrische apparatuur mag alleen worden onderhouden door gekwalificeerde elektrische experts, omdat onjuiste reparaties aanzienlijke gevolgschade kunnen veroorzaken.
- ▶ Als de voeding beschadigd is, mag deze alleen worden vervangen door de fabrikant, diens servicevertegenwoordiger of vergelijkbaar gekwalificeerde personen om gevaar te voorkomen.

Probleem	Mogelijke oorzaak	Mogelijke oplossing
De compressor werkt niet.	<ul style="list-style-type: none"> <li>• De netstekker is niet aangesloten op het stopcontact.</li> <li>• Het apparaat is aan het ontdoaien.</li> </ul>	<ul style="list-style-type: none"> <li>• Steek de stekker in het stopcontact.</li> <li>• Dit is normaal voor automatisch ontdoaien.</li> </ul>
Het apparaat loopt vaak of te lang.	<ul style="list-style-type: none"> <li>• De binnen- of buitentemperatuur is te hoog.</li> <li>• Het apparaat is een tijd lang niet ingeschakeld geweest.</li> <li>• Een deur van het apparaat is niet goed gesloten.</li> <li>• De deur is te vaak of te lang geopend.</li> <li>• De temperatuurinstelling voor het vriezergedeelte is te laag.</li> <li>• De deurpakkingen zijn vuil, versleten, gebarsten of niet goed op elkaar afgestemd.</li> <li>• De vereiste luchtcirculatie is niet gegarandeerd.</li> </ul>	<ul style="list-style-type: none"> <li>• In dit geval is het normaal dat het apparaat langer werkt.</li> <li>• Normaal gesproken duurt het 8–12 uur voordat het apparaat volledig is afgekoeld.</li> <li>• Sluit de deur/lade en zorg ervoor dat het apparaat op een vlakke ondergrond staat en dat er geen etenswaren of voedselbakjes de deur blokkeren.</li> <li>• Open de deur/lade niet te vaak.</li> <li>• Stel de temperatuur hoger in totdat een toereikende koelkasttemperatuur is bereikt. Het duurt 24 uur voordat de koelkasttemperatuur stabiel is.</li> <li>• Reinig de deur-/ladepakkingen of laat ze vervangen door de klantenservice.</li> <li>• Zorg voor voldoende ventilatie.</li> </ul>
De binnenkant van de koelkast is vies en/of stinkt.	<ul style="list-style-type: none"> <li>• De binnenkant van de koelkast moet worden schoongemaakt.</li> <li>• Er wordt voedsel met een sterke geur bewaard in de koelkast.</li> </ul>	<ul style="list-style-type: none"> <li>• Reinig de binnenkant van de koelkast.</li> <li>• Verpak het voedsel goed.</li> </ul>

<p>Het is niet koud genoeg in het apparaat.</p>	<ul style="list-style-type: none"> <li>• De temperatuur is te hoog ingesteld.</li> <li>• Er zijn te warme producten opgeslagen.</li> <li>• Er is te veel voedsel in één keer bewaard.</li> <li>• De producten zijn te dicht bij elkaar geplaatst.</li> <li>• Een deur/lade van het apparaat zit niet goed dicht.</li> <li>• De deur/lade is te vaak of te lang geopend.</li> </ul>	<ul style="list-style-type: none"> <li>• Stel de temperatuur opnieuw in.</li> <li>• Koel de producten altijd af voordat u ze opbergt.</li> <li>• Bewaar altijd kleine hoeveelheden voedsel.</li> <li>• Laat een gat tussen verschillende voedingsmiddelen waardoor lucht kan stromen.</li> <li>• Sluit de deur/lade.</li> <li>• Open de deur/lade niet te vaak.</li> </ul>
<p>Het is te koud in het apparaat.</p>	<ul style="list-style-type: none"> <li>• De temperatuur is te laag ingesteld.</li> <li>• De Super Frz-/Super-Cool-functie wordt geactiveerd of loopt te lang.</li> </ul>	<ul style="list-style-type: none"> <li>• Stel de temperatuur opnieuw in.</li> <li>• Schakel de Super Frz-/Super-Cool-functie uit.</li> </ul>
<p>Vochtvorming aan de binnenkant van het koelkastgedeelte.</p>	<ul style="list-style-type: none"> <li>• Het klimaat is te warm en te vochtig.</li> <li>• Een deur/lade van het apparaat zit niet goed dicht.</li> <li>• De deur/lade is te vaak of te lang geopend.</li> <li>• Voedselbakjes of vloeistoffen zijn open gelaten.</li> </ul>	<ul style="list-style-type: none"> <li>• Verhoog de temperatuur.</li> <li>• Sluit de deur/lade.</li> <li>• Open de deur/lade niet te vaak.</li> <li>• Laat warm voedsel afkoelen tot kamertemperatuur en dek voedsel en vloeistoffen af.</li> </ul>
<p>Vocht hoopt zich op het oppervlak aan de buitenkant van de koelkast en tussen de deuren/deur en lade op.</p>	<ul style="list-style-type: none"> <li>• Het klimaat is te warm en te vochtig.</li> <li>• De deur is niet goed gesloten. De koude lucht in het apparaat en de warme lucht buiten condenseert.</li> </ul>	<ul style="list-style-type: none"> <li>• Dit is normaal in een vochtig klimaat en zal veranderen wanneer de luchtvochtigheid daalt.</li> <li>• Zorg dat de deur/lade goed dicht zit.</li> </ul>
<p>Veel ijs en rijp in het vriezergedeelte.</p>	<ul style="list-style-type: none"> <li>• De etenswaren zijn niet goed verpakt.</li> <li>• Een deur/lade van het apparaat zit niet goed dicht.</li> <li>• De deur/lade is te vaak of te lang geopend.</li> <li>• De deur-/ladepakkingen zijn vuil, versleten, gebarsten of niet goed op elkaar afgestemd.</li> <li>• Iets aan de binnenkant voorkomt dat de deur/lade goed kan sluiten.</li> </ul>	<ul style="list-style-type: none"> <li>• Verpak de etenswaren altijd goed.</li> <li>• Sluit de deur/lade.</li> <li>• Open de deur/lade niet te vaak.</li> <li>• Reinig de deur-/ladepakkingen of vervang ze door nieuwe.</li> <li>• Verplaats de planken, deurrekken of interne container zodat de deur/lade kan worden gesloten.</li> </ul>

De zijkanten van de kast en de deurstrip worden warm.	<ul style="list-style-type: none"> <li>-</li> </ul>	<ul style="list-style-type: none"> <li>Dit is normaal.</li> </ul>
Het apparaat maakt afwijkende geluiden.	<ul style="list-style-type: none"> <li>Het apparaat staat niet op een vlakke ondergrond.</li> <li>Het apparaat raakt voorwerpen rondom.</li> </ul>	<ul style="list-style-type: none"> <li>Stel de pootjes af om het apparaat waterpas te zetten.</li> <li>Verwijder voorwerpen rondom het apparaat.</li> </ul>
Er is een licht geluid te horen dat lijkt op dat van stromend water.	<ul style="list-style-type: none"> <li>-</li> </ul>	<ul style="list-style-type: none"> <li>Dit is normaal.</li> </ul>
U hoort een alarm-pieptoon.	<ul style="list-style-type: none"> <li>De deur van het koelkastgedeelte staat open.</li> </ul>	<ul style="list-style-type: none"> <li>Sluit de deur.</li> </ul>
U hoort een zacht gebrom.	<ul style="list-style-type: none"> <li>Het anticondensatiesysteem is aan het werk.</li> </ul>	<ul style="list-style-type: none"> <li>Dit voorkomt condensatie en is normaal.</li> </ul>
De binnenverlichting of het koelsysteem werkt niet.	<ul style="list-style-type: none"> <li>De netstekker is niet aangesloten op het stopcontact.</li> <li>De voeding is niet intact.</li> <li>Het ledlampje is buiten werking.</li> </ul>	<ul style="list-style-type: none"> <li>Steek de stekker in het stopcontact.</li> <li>Controleer de elektrische voeding naar de kamer. Bel het plaatselijke elektriciteitsbedrijf!</li> <li>Bel de klantenservice om het lampje te laten vervangen.</li> </ul>

Ga naar onze website om contact op te nemen met de technische dienst:

<https://corporate.haier-europe.com/en/>

Kies onder de kop 'website' het merk van uw product en uw land. U wordt doorgestuurd naar de specifieke website waar u het telefoonnummer kunt vinden en contact kunt opnemen met de technische dienst.

## Stroomonderbreking

In het geval van een stroomstoring, zou voedsel ongeveer 5 uur lang veilig koud moeten blijven. Volg de volgende tips tijdens een langdurige stroomstoring, vooral in de zomer:

- ▶ Open de deur/lade zo weinig mogelijk.
- ▶ Plaats geen extra voedsel in het apparaat tijdens een stroomstoring.
- ▶ Als een stroomstoring vooraf wordt aangekondigd en de onderbrekingsduur langer is dan 5 uur, maak dan ijs en zet dit in een bak boven in het koelkastgedeelte.
- ▶ Onmiddellijk na de onderbreking is een controle van de producten vereist.
- ▶ Aangezien de temperatuur in de koelkast stijgt tijdens een stroomonderbreking of een andere storing, wordt de bewaarperiode en de eetbare kwaliteit van voedsel nadelig beïnvloedt. Alle levensmiddelen die ontdooien moeten worden gegeten, of worden bereid en daarna zo snel mogelijk opnieuw worden ingevroren (indien van toepassing) om gezondheidsrisico's te voorkomen.

## Geheugenfunctie tijdens de stroomonderbreking

Na herstel van de stroom gaat het apparaat door met de instellingen die waren ingesteld voor de stroomstoring.



## Uitpakken



### WAARSCHUWING!

- ▶ Het apparaat is zwaar. Altijd hanteren met ten minste twee personen.
- ▶ Houd alle verpakkingsmaterialen buiten bereik van kinderen en gooi ze op een milieuvriendelijke manier weg.
- ▶ Haal het apparaat uit de verpakking.
- ▶ Verwijder al het verpakkingsmateriaal.

### Omgevingsomstandigheden

De kamertemperatuur moet altijd tussen 10°C en 38°C liggen, aangezien het de temperatuur in het apparaat en het energieverbruik kan beïnvloeden. Installeer het apparaat niet in de buurt van andere warmtebronnen (ovens, koelkasten) zonder isolatie.

### Benodigde ruimte

Vereiste ruimte als de deur open staat:

Breedte W1=1076 mm

Breedte W2=1360 mm

Diepte D1=628 mm

Diepte D2=1064 mm

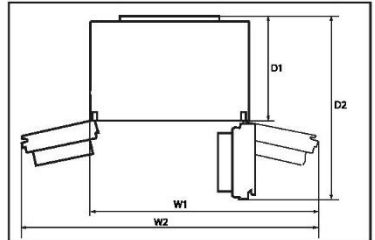

### Doorsnede van ventilatie

Om voor de veiligheid voldoende ventilatie van het apparaat te bereiken, moet de informatie over de vereiste ventilatiedoorsneden in acht worden genomen.

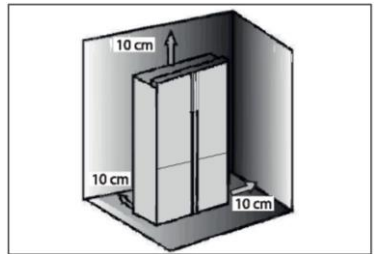

### Het apparaat uitlijnen

Plaats het apparaat op een vlakke en vaste ondergrond.

1. Kantel de koelkast iets naar achteren.
2. Stel de voeten in op het gewenste niveau.

Zorg dat de afstand tot de wand aan de scharnierzijde ten minste 10 cm is om de deur goed te kunnen openen.

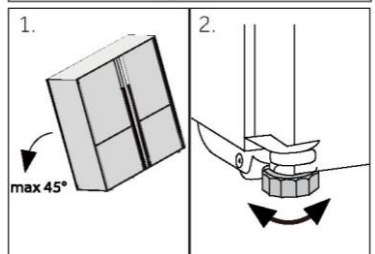

### Let op:

Voor een vrijstaand apparaat: Dit koelapparaat is niet bedoeld voor gebruik als inbouwapparaat.

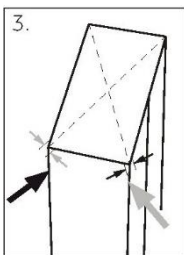

1. De stabiliteit kan worden gecontroleerd door afwisselend op de diagonalen te duwen. De lichte slingering moet in beide richtingen hetzelfde zijn. Anders kan het frame kromtrekken; mogelijk lekkende deurafdichtingen zijn het resultaat. Een kleine helling naar achteren vergemakkelijkt het sluiten van de deuren.

## Fijnafstelling van de deuren

Als de deuren niet op één lijn zitten, kan deze afwijking als volgt worden verholpen:

### Met een verstelbare voet

Draai de verstelbare voet in de richting van de pijl om de voet omhoog of omlaag te draaien. Neem indien nodig contact op met de aftersalesdienst.

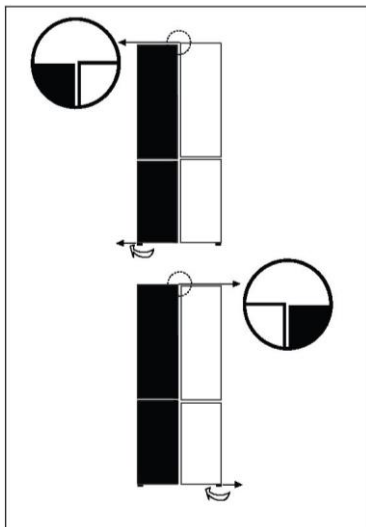

## **i** Let op:

Bij toekomstig gebruik van de koelkast kan het gebeuren dat de deuren niet gelijk zitten door het gewicht van opgeslagen voedsel. Pas dit aan volgens de bovenstaande methodes.

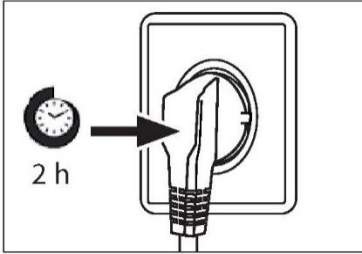

### Wachtijd

De onderhoudsvrije smeerolie bevindt zich in de behuizing van de compressor. Deze olie kan door het gesloten buissysteem komen bij liggend transport. Voordat u het apparaat op de voeding aansluit, moet u ten minste 2 uur wachten zodat de olie weer in de behuizing loopt.

### Elektrische aansluiting

#### Controleer vóór elke aansluiting of:

- ▶ voeding, stopcontact en zekering geschikt zijn volgens het typeplaatje;
- ▶ het stopcontact is geaard en er geen stekkerdoos of verlengsnoer is;
- ▶ de stekker en het stopcontact goed passen.

Sluit de stekker aan op een correct geïnstalleerd huishoudelijk stopcontact.



### WAARSCHUWING!

Om risico's te vermijden moet een beschadigd netsnoer worden vervangen door de klantenservice (zie garantiekaart).

### Ice and Water

Uw koelkast met Ice and Water of uw koelkast met Automatic Ice moet worden geïnstalleerd door een gekwalificeerde loodgieter of een door Haier getrainde en ondersteunde servicemonteur omdat onjuiste watertechnische installatie kan leiden tot waterlekage.

Haier Appliances is niet aansprakelijk voor schade (inclusief waterschade) veroorzaakt door een slechte installatie of watertechnische uitvoering.

## **WAARSCHUWING!**

- ▶ Uitsluitend aan te sluiten op drinkwatervoorziening. Het waterfilter filtert alleen verontreinigingen in het water en maakt ijs schoon en hygiënisch. Het kan ziektekiemen of andere schadelijke stoffen niet steriliseren of vernietigen.
- ▶ Te hoge waterdruk in de slang kan het apparaat beschadigen. Installeer een drukregelaar wanneer de waterdruk in de slang hoger dan 0,6 MPa is.
- ▶ Controleer vóór het aansluiten of het water schoon en helder is.

## **Let op: Wateraansluiting**

- ▶ De druk van het koude water moet 0,15–0,6 MPa zijn.
- ▶ De maximaal toegestane lengte van de waterslang is 8 meter. Langere slangen zullen de ijsblokjes en het koude water beïnvloeden.
- ▶ De omgevingstemperatuur moet minimaal 0°C zijn.
- ▶ Houd de waterslang uit de buurt van warmtebronnen.

1. Sluit het uiteinde van de leiding (B2) aan op een van de adapters 'D' die bij de waterleiding passen.
2. Sluit het uiteinde van B1 aan op de klep aan de achterkant van het apparaat.
3. Open de waterkraan om te controleren of het systeem lekvrij is en spoel de buis door.

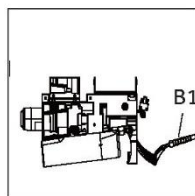
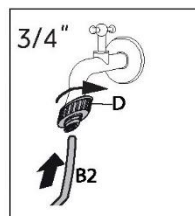

## **WAARSCHUWING!**

- ▶ Zorg er altijd voor dat de aansluitingen stevig, droog en lekvrij zijn!
- ▶ Zorg dat de slang niet geplet, geknikt of verdraaid wordt.

## Productkaart volgens de verordening EU nr. 2019/2016

Merk	Haier
Modelnaam/identificatie	HCW58F18EHMP
Categorie van het model	Koelvriescombinatie
Energie-efficiëntieklasse	E
Jaarlijks energieverbruik (kWh/jaar) (1)	293
Totaal volume (liter)	504
Volume koelkast (liter)	319
Volume vriezer (liter)	86
Volume variabele temperatuurcompartiment (liter)	99
Steraanduiding	
Temperatuur van andere compartimenten > 14 °C	Niet van toepassing
Vorstvrij systeem	Ja
Vriescapaciteit (kg/24 uur)	6
Klimaatklasse (2)	SN-N-ST
Geluidsemissieklasse en geluidsemissie via de lucht (db(A) re 1pW)	C(38)
Temperatuurstijgingstijd (uur)	9
Ijsbereidingscapaciteit	0,8 kg/24 u
Type apparaat	Vrijstaand
Overige	-

Uitleg:

- Ja, aanwezig
- (1) Op basis van de resultaten van de normenconformiteitstest gedurende 24 uur. Het werkelijke verbruik is afhankelijk van het gebruik en de locatie van het apparaat.
  - (2) Klimaatklasse SN: Dit apparaat is bedoeld voor gebruik bij een omgevingstemperatuur tussen +10°C en +32°C.  
Klimaatklasse N: Dit apparaat is bedoeld voor gebruik bij een omgevingstemperatuur tussen +16°C en +32°C.  
Klimaatklasse ST: Dit apparaat is bedoeld voor gebruik bij een omgevingstemperatuur tussen +16°C en +38°C.  
Klimaatklasse T: Dit apparaat is bedoeld voor gebruik bij een omgevingstemperatuur tussen +16°C en +43°C.

## Aanvullende technische gegevens

Spanning/frequentie	220–240 V ~/50 Hz
Ingangsstroom (A)	1,5
Belangrijkste zekering (A)	16
Koelmiddel	R600a
Afmetingen (H/B/D in mm)	1775/830/705

Wij adviseren onze Haier klantenservice en het gebruik van originele onderdelen. Als u een probleem hebt met uw apparaat, controleer dan eerst het hoofdstuk **PROBLEMEN OPLOSSEN**.

Als u daar geen oplossing kunt vinden, neem dan contact op met

- ▶ uw plaatselijke dealer; of
- ▶ ons Europese service-callcentrum (zie onderstaande telefoonnummers); of
- ▶ het gedeelte Service & Support op [www.haier.com](http://www.haier.com), waar u de serviceclaim kunt activeren
- ▶ en ook veelgestelde vragen kunt vinden.

Om contact op te nemen met onze klantenservice, moet u ervoor zorgen dat u over de volgende gegevens beschikt.

De informatie is te vinden op het typeplaatje.

Model \_\_\_\_\_

Serienummer \_\_\_\_\_

Controleer ook de garantiekaart die met het product is meegeleverd in geval van garantie.

Europees service-callcentrum		
Land*	Telefoonnummer	Kosten
<b>Haier Italy (IT)</b>	199 100 912	
<b>Haier Spain (ES)</b>	902 509 123	
<b>Haier Germany (DE)</b>	0180 5 39 39 99	<ul style="list-style-type: none"> <li>• 14 ct/min – vaste lijn</li> <li>• max. 42 ct/min – mobiel</li> </ul>
<b>Haier Austria (AT)</b>	0820 001 205	<ul style="list-style-type: none"> <li>• 14,53 ct/min – vaste lijn</li> <li>• max. 20 ct/min – alle andere</li> </ul>
<b>Haier United Kingdom (UK)</b>	0333 003 8122	
<b>Haier France (FR)</b>	0980 406 409	

\*Voor andere landen verwijzen wij u naar [www.haier.com](http://www.haier.com)

Haier Europe Trading S.r.l

Branch UK

Westgate House, Westgate, Ealing

London, W5 1YY, Verenigd Koninkrijk

\*Duur van de garantie van het koelapparaat:

De minimumgarantie is: 2 jaar voor EU-landen, 3 jaar voor Turkije, 1 jaar voor het Verenigd Koninkrijk, 1 jaar voor Rusland, 3 jaar voor Zweden, 2 jaar voor Servië, 5 jaar voor Noorwegen, 1 jaar voor Marokko, 6 maanden voor Algerije, Tunesië geen wettelijke garantie vereist.

\*De beschikbaarheidsperiode van reserveonderdelen voor reparatie van het apparaat:

Thermostaten, temperatuursensoren, printplaten en lichtbronnen zijn gedurende minimaal zeven jaar na het op de markt brengen van de laatste eenheid van het model beschikbaar.

Deurgrepen, deurscharnieren, bakken en manden zijn minimaal zeven jaar en deurrubbers minimaal tien jaar na het in de handel brengen van de laatste eenheid van het model verkrijgbaar.

\*Raadpleeg voor meer informatie over het product <https://eprel.ec.europa.eu/> of scan de QR-code op het energielabel dat met het apparaat wordt meegeleverd.







Haier Smart Home Co.,Ltd.  
No.1 Haier Road, Haier Industry Park, Hi-Tech Zone,  
266103 Qingdao, Shandong, China  
VERVAARDIGD IN CHINA

**Haier**



0060535246



Instrukcja obsługi

Chłodziarko-zamrażarka

HCW58F18EHMP

PL

**Haier**

## Dziękujemy za zakup produktu firmy Haier.

Przed użyciem urządzenia należy dokładnie przeczytać niniejsze instrukcje. Instrukcje zawierają ważne informacje, które pomogą możliwie najlepiej wykorzystać funkcje urządzenia, bezpiecznie i prawidłowo je zainstalować, eksploatować oraz konserwować.

Niniejszą instrukcję obsługi należy przechowywać w dostępnym miejscu, aby móc z niej zawsze skorzystać w celu bezpiecznego i właściwego użytkowania urządzenia.

Przy sprzedaży urządzenia należy do niego dołączyć niniejszą instrukcję obsługi, a w przypadku przeprowadzki przekazać ją nowemu właścicielowi, aby mógł się zapoznać z urządzeniem i ostrzeżeniami dotyczącymi bezpieczeństwa.

### Legenda



**Ostrzeżenie – ważne informacje dotyczące bezpieczeństwa**



Ogólne informacje i wskazówki



Informacje dotyczące ochrony środowiska

### Utylizacja



Pomóż chronić środowisko i ludzkie zdrowie. Wyrzuć opakowanie do odpowiednich pojemników do recyklingu. Pomóż w recyklingu odpadów z urządzeń elektrycznych i elektronicznych. Nie wyrzucaj urządzeń oznaczonych tym symbolem razem z odpadami domowymi. Oddaj produkt do miejscowego zakładu recyklingu lub skontaktuj się z urzędem miejskim.



## **OSTRZEŻENIE!**

### **Ryzyko obrażeń lub uduszenia!**

Czynniki chłodnicze i gazy muszą być utylizowane w profesjonalny sposób. Przed utylizacją upewnij się, że przewody układu chłodniczego nie są uszkodzone. Odłącz urządzenie od zasilania sieciowego. Odetnij przewód zasilający i zutylizuj go. Usuń tace i szuflady oraz zamek drzwi i uszczelki, aby zapobiec zamknięciu się dzieci i zwierząt w urządzeniu.

Informacje dotyczące bezpieczeństwa.....	4
Opis produktu.....	11
Panel sterowania .....	12
Użytkowanie .....	13
Wyposażenie .....	30
Pielęgnacja i czyszczenie .....	34
Usuwanie usterek.....	38
Instalacja .....	41
Dane techniczne.....	45
Obsługa klienta .....	47

## Akcesoria

Sprawdź akcesoria i materiały zgodnie z tą listą:



Łopatka  
do lodu



Wodociąg

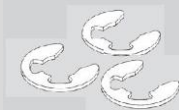

3 przekładki



Etykieta  
wydajności  
energe-  
tycznej



Karta  
gwarancyjna



Instrukcja  
obsługi  
Naklejka „OK”  
Instrukcja  
obsługi

Uwaga: Tylko dla modelu HCW58F18EHMP

**Przed włączeniem urządzenia po raz pierwszy, przeczytaj poniższe wskazówki dotyczące bezpieczeństwa:**



## **OSTRZEŻENIE!**

### **Przed pierwszym użyciem**

- ▶ Upewnić się, że nie ma uszkodzeń powstałych podczas transportu.
- ▶ Usunąć wszystkie opakowania i przechowywać w miejscu niedostępnym dla dzieci.
- ▶ Odczekać co najmniej dwie godziny przed zainstalowaniem urządzenia, aby upewnić się, że obwód czynnika chłodniczego jest w pełni efektywny.
- ▶ Zawsze przenosić urządzenie z pomocą co najmniej dwóch osób, ponieważ jest ono ciężkie.

### **Instalacja**

- ▶ Urządzenie powinno być umieszczone w dobrze wentylowanym miejscu. Zapewnij przestrzeń co najmniej 10 cm nad urządzeniem i wokół niego.
- ▶ Nigdy nie umieszczaj urządzenia w wilgotnym miejscu lub w takim, w którym może być ochlapane wodą. Zetrzyj plamy i zachlapania do sucha miękką i czystą ściereczką.
- ▶ Nie należy instalować urządzenia w bezpośrednim świetle słonecznym lub w pobliżu źródeł ciepła (np. pieców, grzejników).
- ▶ Zainstaluj i wypoziomuj urządzenie w miejscu odpowiednim dla jego wielkości i przeznaczenia.
- ▶ **OSTRZEŻENIE:** Należy dbać o drożność otworów wentylacyjnych w obudowie urządzenia wolnostojącego lub w konstrukcji do zabudowy.
- ▶ Upewnij się, że informacje dotyczące elektryki na tabliczce znamionowej są zgodne z parametrami zasilania. Jeśli tak nie jest, skontaktuj się z elektrykiem.
- ▶ Urządzenie jest zasilane prądem 220–240 V/50 Hz. Odbiegające od normy wahania napięcia mogą spowodować niewłączenie się urządzenia albo uszkodzenie regulatora temperatury lub sprężarki. Mogą też być przyczyną nietypowego hałasu podczas pracy. W takim przypadku powinien zostać zamontowany automatyczny regulator.
- ▶ Nie używaj adapterów wtyczek i przedłużaczy.
- ▶ **OSTRZEŻENIE:** Za urządzeniem nie powinny się znajdować większe ilości listew zasilających ani przenośnych zasilaczy.

**OSTRZEŻENIE!**

- ▶ **OSTRZEŻENIE:** Podczas ustawiania urządzenia należy się upewnić, że kabel zasilający nie został przygnieciony ani uszkodzony.
- ▶ Nie stawaj na przewodzie zasilającym.
- ▶ Używaj oddzielnego, łatwo dostępnego i uziemionego gniazdka. Urządzenie musi być uziemione.
- ▶ **Dotyczy tylko Wielkiej Brytanii:** Kabel zasilający urządzenie jest wyposażony we wtyczkę z 3 bolcami (z uziemieniem), która pasuje do standardowego gniazda z 3 przewodami (z uziemieniem). Nigdy nie odcinaj ani nie demontuj trzeciego bolca (z uziemieniem). Po zainstalowaniu urządzenia wtyczka powinna być łatwo dostępna.
- ▶ **OSTRZEŻENIE:** Uważaj, aby nie uszkodzić obwodu chłodniczego.
- Codzienne użytkowanie**
- ▶ Urządzenie może być obsługiwane przez dzieci powyżej 8 roku życia i przez osoby o ograniczonych możliwościach fizycznych, sensorycznych lub umysłowych lub osoby nieposiadające doświadczenia ani wiedzy pod warunkiem, że są one pod odpowiednim nadzorem lub zostały poinstruowane, jak bezpiecznie obsługiwać urządzenie i rozumieją związane z nim zagrożenia.
- ▶ Dzieci nie powinny bawić się urządzeniem.
- ▶ Dzieciom w wieku od 3 do 8 lat zezwala się na załadunek i rozładunek urządzeń chłodniczych, ale nie wolno im ich czyścić i instalować.
- ▶ Trzymaj z dala od urządzenia dzieci poniżej 3 roku życia, chyba że są pod stałym nadzorem.
- ▶ Czyszczenie i konserwacja nie mogą być wykonywane przez dzieci bez dozoru.
- ▶ Urządzenie musi być ustawione tak, aby wtyczka była łatwo dostępna.
- ▶ Jeśli gaz węglowy lub inny łatwopalny gaz wycieka w pobliżu urządzenia, zamknij zawór wyciekającego gazu, otwórz drzwi oraz okna i nie odłączaj ani nie podłączaj kabla zasilającego chłodziarko-zamrażarki lub innego urządzenia.

**OSTRZEŻENIE!**

- ▶ Zwróć uwagę, że urządzenie jest ustawione do pracy w określonym zakresie temperatury między 10 a 38°C. Lodówka może nie pracować prawidłowo, jeśli pozostanie na dłuższy czas w temperaturze powyżej lub poniżej podanego zakresu.
- ▶ Na chłodziarce nie należy umieszczać niestabilnych przedmiotów (ciężkich przedmiotów, pojemników wypełnionych wodą), aby uniknąć obrażeń ciała spowodowanych upadkiem lub porażeniem prądem elektrycznym w wyniku kontaktu z wodą.
- ▶ Nie ciągnąć za półki drzwiowe. Drzwi mogą być pochylone, stojak na butelki może zostać wyciągnięty lub urządzenie może się przewrócić.
- ▶ Otwieraj i zamykaj drzwi tylko za pomocą klamek. Szczelina między drzwiami a komorą jest bardzo wąska. Nie trzymaj rąk w tych obszarach, aby uniknąć przycięcia palców. Otwieraj i zamykaj drzwi chłodziarko-zamrażarki tylko wtedy, gdy nie ma dzieci stojących w obrębie ruchu drzwi.
- ▶ Aby uniknąć zanieczyszczenia żywności, należy przestrzegać następujących instrukcji:
  - ▶ - Otwarcie drzwi na długi czas może spowodować znaczny wzrost temperatury w komorach urządzenia.
  - ▶ Regularnie czyścić powierzchnie, które mogą mieć kontakt z żywnością oraz dostępne systemy odwadniające.
  - ▶ Wyczyścić zbiorniki na wodę, jeśli nie były używane przez 48 godzin; przepłukać instalację wodną podłączoną do wodociągu, jeśli woda nie była pobierana przez 5 dni.
- ▶ Surowe mięso i ryby należy przechowywać w odpowiednich pojemnikach w chłodziarce, tak aby nie miały kontaktu z innymi produktami spożywczymi.
- ▶ Dwugwiazdkowe komory do przechowywania mrożonek są odpowiednie do przechowywania wstępnie zamrożonej żywności, przechowywania lub przygotowywania lodów oraz wytwarzania kostek lodu.
- ▶ Komory jedno-, dwu- i trzygwiazdkowe nie są odpowiednie do zamrażania świeżej żywności.
- ▶ Jeżeli urządzenie chłodnicze pozostaje przez dłuższy czas puste, należy je wyłączyć, rozmrozić, wyczyścić, wysuszyć i pozostawić otwarte drzwi, aby zapobiec rozwojowi pleśni wewnątrz urządzenia.



**OSTRZEŻENIE!**

- ▶ Nigdy nie przechowywać butelkowanego piwa lub napojów, płynów w butelkach lub puszkach (oprócz alkoholi wysoko-procentowych), zwłaszcza napojów gazowanych w zamrażarce, ponieważ mogą one pęknąć podczas zamrażania.
- ▶ Nie przechowuj w urządzeniu substancji wybuchowych takich jak aerozole w puszcze z łatwopalnymi gazami nośnymi.
- ▶ Nie należy przechowywać w urządzeniu leków, bakterii lub substancji chemicznych. To urządzenie jest urządzeniem gospodarstwa domowego. Nie zaleca się przechowywania materiałów, które wymagają ściśle określonej temperatury.
- ▶ Sprawdź stan żywności, jeśli w zamrażarce miało miejsce zwiększenie temperatury.
- ▶ Nie ustawiaj niepotrzebnie niskiej temperatury w komorze chłodziarki. Ujemne temperatury mogą wystąpić przy wysokich ustawieniach. Uwaga: Butelki mogą wybuchnąć
- ▶ Nie dotykaj zamrożonych towarów mokrymi rękami (załóż rękawiczki). Szczególnie nie należy jeść lizaków lodowych bezpośrednio po wyjęciu z komory zamrażarki. Istnieje ryzyko przymarznięcia lub powstania pęcherzy. PIERWSZA pomoc: natychmiast polej bieżącą zimną wodą. Nie odrywaj!
- ▶ Nie dotykaj wnętrza komory zamrażarki podczas pracy, zwłaszcza mokrymi rękami, ponieważ mogą one przymarznąć do jej powierzchni.
- ▶ Odłącz urządzenie w przypadku przerwy w zasilaniu lub przed czyszczeniem. Nie uruchamiaj ponownie urządzenia przez co najmniej 7 minut, ponieważ szybkie włączenie może doprowadzić do uszkodzenia sprężarki.
- ▶ **OSTRZEŻENIE:** Nie używać urządzeń elektrycznych wewnątrz komór do przechowywania żywności, chyba że są to urządzenia typu zalecanego przez producenta.

**Konserwacja / czyszczenie**

- ▶ Upewnij się, że dzieci są nadzorowane podczas czyszczenia i konserwacji urządzenia.
- ▶ Przed przystąpieniem do rutynowej konserwacji należy odłączyć urządzenie od zasilania elektrycznego. Odczekaj co najmniej 5 minut przed ponownym uruchomieniem urządzenia, ponieważ częste uruchamianie może uszkodzić sprężarkę.
- ▶ Podczas odłączania urządzenia trzymaj za wtyczkę, a nie za przewód.

**OSTRZEŻENIE!**

- ▶ Nie czyść urządzenia za pomocą twardych szczotek, szczotek drucianych, detergentów proszkowych, benzyny, octanu amylnu, acetonu i podobnych roztworów organicznych, kwasu lub roztworów alkalicznych. Do czyszczenia należy używać specjalnego detergentu do chłodziarek/zamrażarek, aby uniknąć uszkodzenia. Można użyć ciepłej wody i roztworu sody oczyszczonej – około jedna łyżka stołowa sody oczyszczonej na litr/kwartę wody. Dokładnie spłucz wodą i wytrzyj do sucha. Nie używaj proszków czyszczących ani innych środków czyszczących o właściwościach ściernych. Nie myj wyjmowanych części urządzenia w zmywarce.
- ▶ Nie zeszkrobuj szronu i lodu ostrymi przedmiotami. Nie używaj rozpylaczy, grzejników elektrycznych, takich jak suszarka do włosów, myjek parowych lub innych źródeł ciepła, aby uniknąć uszkodzenia plastikowych części.
- ▶ **OSTRZEŻENIE:** Nie używaj urządzeń mechanicznych ani innych środków do przyspieszania procesu rozmrażania, chyba że są one zalecane przez producenta.
- ▶ Jeśli kabel zasilający ulegnie uszkodzeniu, dla bezpieczeństwa należy zlecić jego wymianę producentowi, autoryzowanemu serwisowi lub osobom o podobnych kwalifikacjach.
- ▶ Nie należy próbować samodzielnie naprawiać, demontować ani modyfikować urządzenia. W przypadku konieczności naprawy prosimy o kontakt z naszym działem obsługi klienta.
- ▶ Jeśli lampy oświetleniowe ulegną uszkodzeniu, dla bezpieczeństwa należy zlecić ich wymianę producentowi, autoryzowanemu serwisowi lub osobom o podobnych kwalifikacjach.
- ▶ Usuń kurz z tyłu urządzenia co najmniej raz w roku, aby uniknąć zagrożenia ogniem, a także zwiększonego zużycia energii.
- ▶ Nie używaj aerozolu ani nie przepłukuj urządzenia podczas czyszczenia.
- ▶ Nie używaj wody lub pary do czyszczenia urządzenia.
- ▶ Nie czyść zimnych szklanych półek lub drzwi gorącą wodą. Nagła zmiana temperatury może spowodować pęknięcie szkła.
- ▶ Jeśli urządzenie nie będzie używane przez dłuższy czas, należy pozostawić je otwarte, aby zapobiec powstawaniu nieprzyjemnych zapachów w jego wnętrzu.

## Informacje dotyczące czynnika chłodniczego

### **OSTRZEŻENIE!**

Urządzenie zawiera łatwopalny czynnik chłodniczy IZOBUTAN (R600a). Upewnij się, że układ chłodniczy nie został uszkodzony podczas transportu lub instalacji. Wyciek czynnika może spowodować uszkodzenie wzroku lub zapalenie. Jeśli wystąpiło uszkodzenie, trzymaj urządzenie z dala od otwartych źródeł ognia, dokładnie przewietrz pomieszczenie, **nie** podłączaj ani nie odłączaj kabli zasilających tego lub innego urządzenia. Poinformuj obsługę klienta.

W przypadku kontaktu czynnika chłodniczego z oczami natychmiast przepłucz je pod bieżącą wodą i natychmiast skontaktuj się z okulistą.

**OSTRZEŻENIE:** W układzie chłodniczym panuje wysokie ciśnienie. Nie manipuluj nim. Ponieważ stosowane są palne czynniki chłodnicze, urządzenie należy zainstalować, obsługiwać i serwisować ściśle według instrukcji obsługi i skontaktować się z profesjonalnym przedstawicielem lub naszym serwisem posprzedażowym w celu utylizacji urządzenia.

### **OSTRZEŻENIE!**

W przypadku chłodziarek z funkcją Ice-Water należy zwrócić uwagę na następujące ostrzeżenie:

W przypadku urządzeń nieprzeznaczonych do podłączenia do sieci wodociągowej:

**OSTRZEŻENIE:** napełnić wyłącznie wodą pitną.

W przypadku urządzeń przeznaczonych do podłączenia do sieci wodociągowej:

**OSTRZEŻENIE:** podłącz tylko do zasilania wodą pitną.

Aby wyczyścić instalację wodną, należy zapoznać się z Instrukcją obsługi. W razie pytań prosimy o kontakt z serwisem posprzedażnym.

## Przeznaczenie

To urządzenie jest przeznaczone do chłodzenia i zamrażania żywności. Został zaprojektowany wyłącznie do użytku w gospodarstwach domowych i podobnych zastosowaniach, takich jak pomieszczenia kuchenne dla personelu w sklepach, biurach i innych środowiskach pracy; w gospodarstwach rolnych oraz przez klientów w hotelach, motelach i innych obiektach mieszkalnych, a także w pensjonatach i gastronomii. Nie jest przeznaczone do użytku komercyjnego ani przemysłowego. Zmiany lub modyfikacje urządzenia są niedozwolone. Użycie niezgodne z przeznaczeniem może spowodować zagrożenie i utratę roszczeń gwarancyjnych.

## Normy i dyrektywy oraz

Produkt ten spełnia wymagania wszystkich obowiązujących dyrektyw UE z odpowiednimi normami zharmonizowanymi, które przewidują oznakowanie CE.

### OSTROŻNIE!

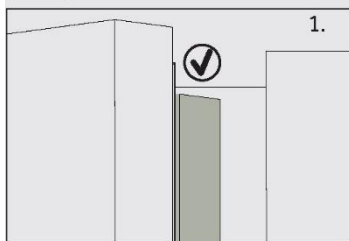

Po zamknięciu drzwi pionowa listwa drzwi na lewych drzwiach powinna być wygięta wewnątrz

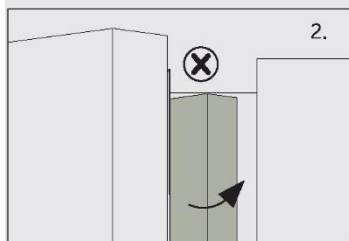

Jeśli próbujesz zamknąć lewe drzwi, a pionowa listwa drzwiowa jest niezapięta (2), należy ją najpierw zgąć, w przeciwnym razie listwa drzwiowa uderzy w wał mocujący lub prawe drzwi. W ten sposób może dojść do uszkodzenia drzwi lub wycieku.

W ramie znajduje się gwint grzewczy. Temperatura powierzchni nieco wzrośnie, co jest normalne i nie wpłynie na działanie urządzenia.



## Uwaga

Z powodu zmian technicznych i różnych modeli, niektóre ilustracje w tej instrukcji mogą się różnić od Twojego modelu.

### Model (HCW58F18EHMP)

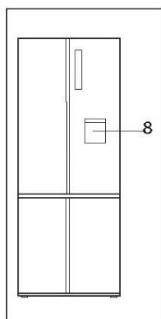
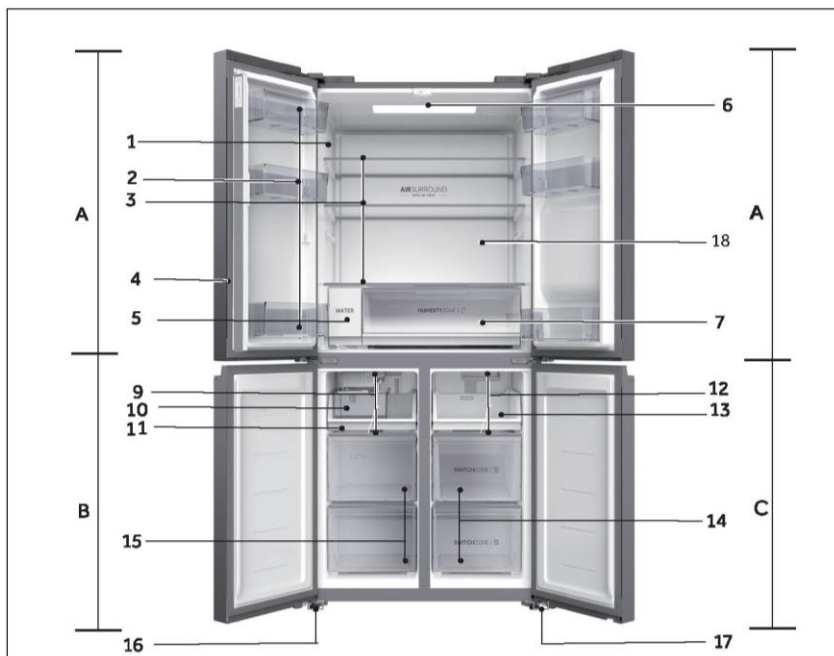

#### A: Komora chłodziarki

- 1 Tabliczka znamionowa
- 2 Półka w drzwiach
- 3 Półka szafki
- 4 Listwa drzwiowa
- 5 Filtr wody
- 6 Oświetlenie sufitowe
- 7 Szuflada Humidity zone
- 8 Dozownik wody
- 18 Kanał powietrzny

#### B: Komora zamrażarki

- 9 Kanał powietrzny
- 10 Pojemnik na lód
- 11 Taca do przechowywania
- 15 Szuflada
- 16 Regulowane nóżki

#### C: Komora Switch Zone

- 12 Kanał powietrzny
- 13 Taca do przechowywania
- 14 Szuflada do przechowywania w Switch Zone
- 17 Regulowane nóżki

## Panel sterowania (HCW58F18EHMP)

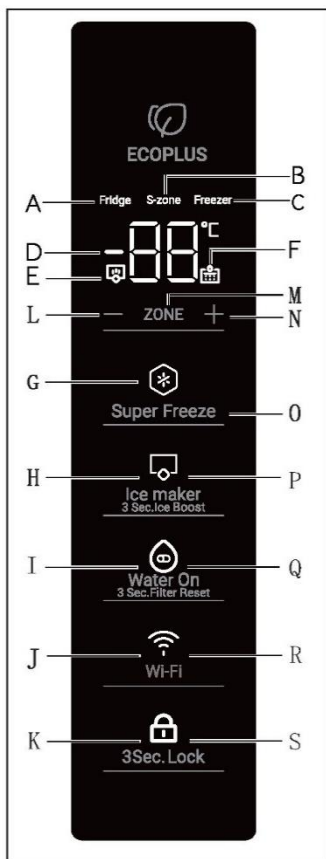

### Wskaźnik:

- A Komora lodówki
- B Switch Zone
- C Komora zamrażarki
- D Wyświetlacz temperatury
- E Wzmocnienie lodu
- F Komunikat o wymianie filtra wody
- G Funkcja Super Freeze
- H Kostkarka do lodu
- I Woda włączona
- J WIFI
- K Blokada panelu

### Przyciski:

- L Regulacja temperatury „-”
- M Wybór komory
- N Regulacja temperatury „+”
- O Przełącznik funkcji Super Freeze
- P Przełącznik funkcji kostkarki do lodu
- Q Przełącznik funkcji Woda włączona
- R Funkcja Wi-Fi włączona/wyłączona
- S Przełącznik blokady panelu

## Przed pierwszym użyciem

- ▶ Usuń wszelkie opakowania, trzymaj je w miejscu niedostępnym dla dzieci i zutylizuj w sposób przyjazny dla środowiska.
- ▶ Przed włożeniem żywności wyczyść wnętrze i obudowę urządzenia wodą z dodatkiem łagodnego detergentu.
- ▶ Po wypoziomowaniu i wyczyszczeniu urządzenia odczekaj co najmniej 2-5 godzin przed podłączeniem go do zasilania. Zob. rozdział INSTALACJA.
- ▶ Przed załadowaniem żywności należy wstępnie schłodzić komory z wysokimi ustawieniami. Funkcja Power-Freeze pomaga szybko schłodzić komory.
- ▶ Temperatury chłodziarki, Switch Zone i zamrażarki są automatycznie ustawiane odpowiednio na 5° C, -18° C oraz -18° C. To są zalecane ustawienia. W razie potrzeby można ręcznie zmienić ustawioną temperaturę. Zob. rozdział REGULACJA TEMPERATURY.

## Przed pierwszym użyciem funkcji Ice and Water lub Automatic Ice

Przed pierwszym użyciem należy przepłukać wodę przez filtr, aby usunąć zanieczyszczenia lub powietrze uwięzione w zbiorniku na wodę i systemie filtracyjnym.

### Dla funkcji Ice and Water

- Naciśnij przycisk dozownika wody, aby uzyskać 4 litry wody - odczekaj 4 minuty przed ponownym naciśnięciem dozownika.
- Uzyskaj 4 litry wody i odczekaj kolejne 4 minuty - wraz z wodą może pojawić się osad węglowy. Nie jest to szkodliwe. Jest to standardowy osad pojawiający się podczas procesu płukania.
- Dolej kolejne 4 l wody. - Zapobiega to nadmier-nemu kapaniu wody z dozownika.
- Przez kilka dni po instalacji z dozownika może wypływać kilka kropel wody. Ma to na celu usunięcie pozostałego powietrza uwięzionego w dozowniku.
- Przed użyciem należy upewnić się, że chłodziarka była schłodzona przez co najmniej 2 godziny.



### Dla modelu z Automatic Ice

- 1 Naciśnij przycisk panelu sterowania „P”, aby włączyć funkcję kostkarki do lodu.
- 2 Wyrzuć pierwszy pełny pojemnik na lód. Wyczyść pojemnik na lód wodą i zainstaluj go z powrotem. Twoja kostkarka do lodu jest teraz gotowa do użycia.
- 3 Powtórz krok 2, aby usunąć kurz z tacki na lód zebrany podczas produkcji i transportu.
- 4 Opróżnij wodę, wysusz pojemnik i włóż go prawidłowo.
- 5 Po włączeniu kostkarki do lodu pierwszy pojemnik na lód może się odbarwić. Nie jest to szkodliwe. Jest to standardowy osad pojawiający się podczas procesu płukania. Wyrzuć pierwszy pełny pojemnik na lód. Twoja kostkarka do lodu jest teraz gotowa do użycia.



### Uwaga

Wydajność filtra wody będzie wzrastać wraz z użytkowaniem, osiągając optymalną wydajność po dwóch do trzech pełnych pojemnikach lodu.

## Klawisze czujnika

Przyciski na panelu sterowania są klawiszami czujników, które reagują przy delikatnym dotknięciu palcem.

## Włącz/Wyłącz urządzenie

Urządzenie zacznie pracę jak tylko zostanie podłączone do źródła energii.

Gdy chłodziarka jest włączana po raz pierwszy, zapala się wskaźnik „D” (wyświetlacz temperatury). Temperatura chłodziarki, temperatura Switch Zone i temperatura zamrażarki są automatycznie ustawiane odpowiednio na 5°C, -18°C i -18°C.

Może blokada panelu jest aktywna.



### Uwaga

Urządzenie jest wstępnie ustawione na zalecaną temperaturę 5°C (chłodziarka), -18°C (Switch Zone) and - 18°C (zamrażarka). W normalnych warunkach otoczenia nie trzeba ustawiać temperatury.

Gdy urządzenie zostanie włączone po uprzednim odłączeniu od głównego źródła zasilania, osiągnięcie prawidłowej temperatury może potrwać do 12 godzin.

Przed wyłączeniem należy opróżnić urządzenie. Aby wyłączyć urządzenie, wyciągnij przewód zasilający z gniazdka.



## Panel blokady/odblokowania

Ekran wyświetlacza wyłącza się automatycznie 30 sekund po naciśnięciu klawisza. Wyświetlacz zostanie automatycznie zablokowany. Zapala się automatycznie po naciśnięciu dowolnego klawisza lub otwarciu dowolnych drzwi.

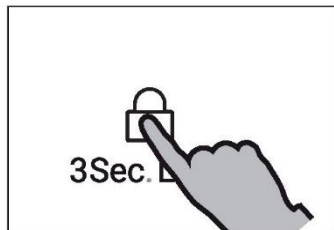

### Uwaga

Temperatury chłodziarki, temperatury Switch Zone, temperatury zamrażarki, funkcji Super Freeze, funkcji kostkarki do lodu, funkcji Woda włączona, funkcji Wi-Fi nie można regulować w stanie blokady.

## Tryb czuwania

Ekran wyświetlacza wyłącza się automatycznie 30 sekund po naciśnięciu klawisza. Wyświetlacz zostanie automatycznie zablokowany. Zapala się automatycznie po dotknięciu dowolnego klawisza lub otwarciu drzwi. (Alarm nie podświetla ekranu wyświetlacza)

## Tryb regulacji ręcznej

Jeśli chcesz ręcznie wyregulować temperaturę urządzenia, możesz ustawić przycisk regulacji temperatury (patrz REGULACJA TEMPERATURY)

## Wyreguluj temperaturę

Na temperaturę wewnątrz chłodziarki wpływają następujące czynniki:

- ▶ Temperatura otoczenia
- ▶ Częstotliwość otwierania drzwi
- ▶ Ilość przechowywanej żywności
- ▶ Instalacja urządzenia

## Alarm drzwi

Alarm drzwi zostanie uruchomiony, gdy drzwi będą otwarte przez dłuższy czas lub nie zostaną prawidłowo zamknięte, jako przypomnienie.

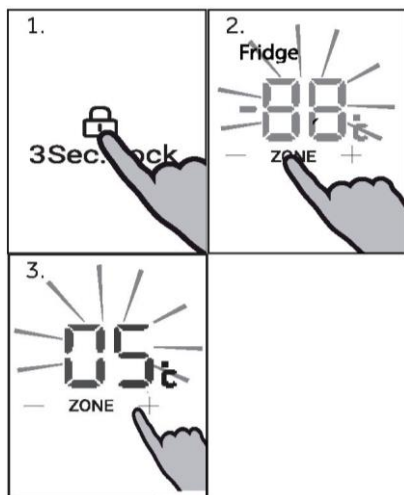

## Wyreguluj temperaturę chłodziarki

Odblokuj ustawienia przez przytrzymanie naciśnięcia klawisza „S” przez 3 sekundy.

W stanie odblokowania naciśnij klawisz „M” (wybór komory), aby przełączać się między komorami. Gdy zaświeci się wskaźnik „A” (wskaźnik komory chłodziarki), naciśnij przycisk „L” (kontrola temperatury lub przycisk „N” (kontrola temperatury „+”), aby wyregulować temperaturę komory chłodziarki. Wartość wyświetlana na wskaźniku „D” zmniejsza się o 1°C po każdym naciśnięciu przycisku „L”.

Wyświetlacz miga i świeci stałym światłem z ustawioną temperaturą, a następnie gaśnie po kilku sekundach. Odpowiednio, wartość wyświetlana na wskaźniku „D” wzrasta o 1°C przy każdym naciśnięciu przycisku „N”. Wyświetlacz miga i świeci stałym światłem z ustawioną temperaturą, a następnie gaśnie po kilku sekundach. Temperaturę komory chłodziarki można regulować w zakresie od 1°C do 9°C z przyrostem o 1°C.

### Uwaga

Temperatura chłodziarki nie może być regulowana w stanie blokady.

## Ustaw temperaturę zamrażarki

Odblokuj ustawienia przez przytrzymanie naciśnięcia klawisza „S” przez 3 sekundy.

W stanie odblokowania naciśnij klawisz „M” (wybór komory), aby przełączać się między komorami. Gdy zaświeci się wskaźnik „C” (wskaźnik komory zamrażarki), naciśnij przycisk „L” (kontrola temperatury „-”) lub przycisk „N” (kontrola temperatury „+”), aby ustawić temperaturę komory zamrażarki. Wartość wyświetlana na wskaźniku „D” zmniejsza się o 1°C po każdym naciśnięciu przycisku „L”. Wyświetlacz miga i świeci stałym światłem z ustawioną temperaturą, a następnie gaśnie po kilku sekundach. Odpowiednio, wartość wyświetlana na wskaźniku „D” wzrasta o 1°C przy każdym naciśnięciu przycisku „N”. Wyświetlacz miga i świeci stałym światłem z ustawioną temperaturą, a następnie gaśnie po kilku sekundach. Temperaturę w komorze zamrażarki można regulować w zakresie od -14°C do -24°C z przyrostem o 1°C.

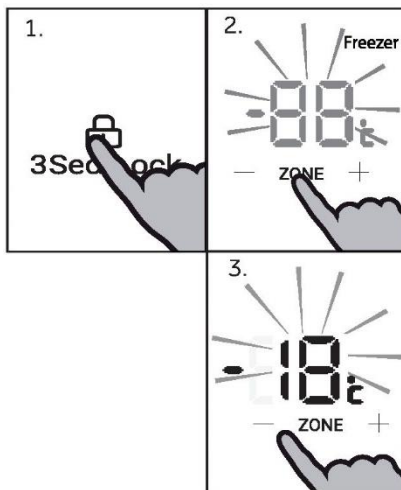

### Uwaga

Temperatury zamrażarki nie można regulować w stanie Super Freeze i blokady.

## Dostosuj temperaturę Switch Zone

Odblokuj ustawienia przez przytrzymanie naciśnięcia klawisza „S” przez 3 sekundy.

W stanie odblokowania naciśnij klawisz „M” (wybór komory), aby przełączać się między komorami. Gdy zaświeci się wskaźnik „B” (wskaźnik Switch Zone), naciśnij przycisk „L” (kontrola temperatury „-”) lub przycisk „N” (kontrola temperatury „+”), aby wyregulować temperaturę komory Switch Zone. Wartość wyświetlana na wskaźniku „D” zmniejsza się o 1°C po każdym naciśnięciu przycisku „L”. Wyświetlacz miga i świeci stałym światłem z ustawioną temperaturą, a następnie gaśnie po kilku sekundach. Odpowiednio, wartość wyświetlana na wskaźniku „D” wzrasta o 1°C przy każdym naciśnięciu przycisku „N”. Wyświetlacz miga i świeci stałym światłem z ustawioną temperaturą, a następnie gaśnie po kilku sekundach. Temperaturę komory Switch Zone można regulować w zakresie od 5°C do -18°C z przyrostem o 1°C.

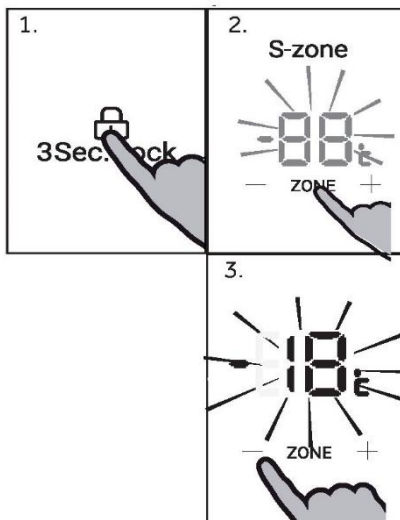

### **i** Uwaga

Temperatura Switch Zone nie może być regulowana w stanie blokady.

## Funkcja Super Freeze

Funkcja Super Freeze może zamrozić świeżą żywność tak szybko, jak to możliwe, poprzez przyspieszenie zamrażania, aby zachować najlepszą wartość odżywczą, wygląd i smak żywności. Jeśli konieczne jest jednorazowe zamrożenie dużej ilości żywności, zaleca się włączenie funkcji Super Freeze na 24 godziny przed użyciem komory zamrażarki.

Odblokuj ustawienia przez przytrzymanie naciśnięcia klawisza „S” przez 3 sekundy.

W stanie odblokowania naciśnij przycisk „O” (przełącznik funkcji Super Freeze), wskaźnik „G” (wskaźnik funkcji Super Freeze) zapali się, produkt przejdzie w tryb Super Freeze. Produkt automatycznie wychodzi z trybu Super Freeze po 50 godzinach aktywacji. Aby ręcznie wyjść z trybu Super Freeze, naciśnij przycisk „O” (przełącznik funkcji Super Freeze) w stanie odblokowania, wskaźnik „G” (wskaźnik funkcji Super Freeze) zgaśnie, produkt wyjdzie z trybu Super Freeze.

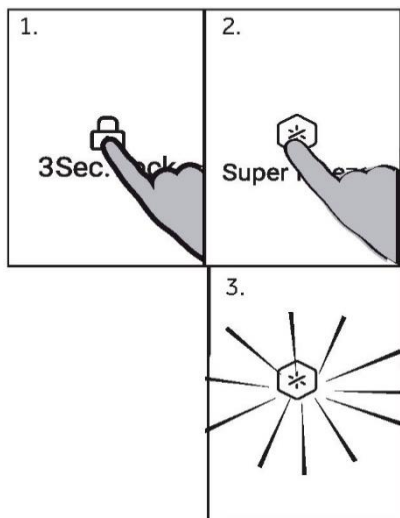

### Uwaga

W trybie Super Freeze przyciski „L” (kontrola temperatury „-”) i przyciski „N” (kontrola temperatury „+”) są zablokowane, gdy wybrana jest komora zamrażarki i nie można regulować temperatury w komorze zamrażarki.

## Kostkarka do lodu

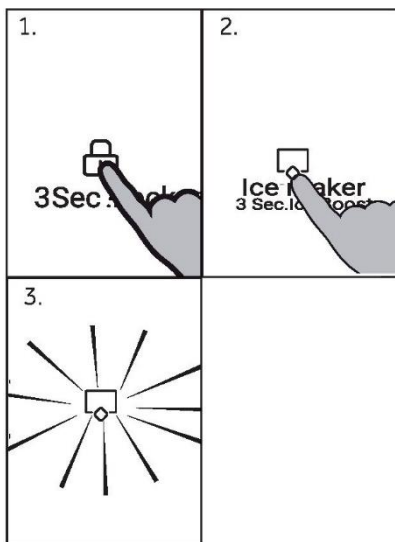

W stanie odblokowania naciśnij przycisk „P” (przełącznik kostkarki do lodu), wskaźnik „H” (wskaźnik kostkarki do lodu) zaświeci się, produkt przejdzie w tryb kostkarki do lodu. Aby wyjść z trybu kostkarki do lodu, naciśnij przycisk „P” (przełącznik kostkarki do lodu) w stanie odblokowania, wskaźnik „H” (wskaźnik kostkarki do lodu) zgaśnie, produkt wyjdzie z trybu kostkarki do lodu.



### Uwaga

Kostkarka do lodu jest domyślnie wyłączona, gdy lodówka jest włączana po raz pierwszy. Kostkarka jest przeznaczona do automatycznego dozowania lodu do pojemnika na lód i zatrzymuje się, gdy wykryje, że pojemnik jest pełny. Im więcej lodu użyjesz, tym więcej go zrobisz.

### 3 sek. Ice Boost

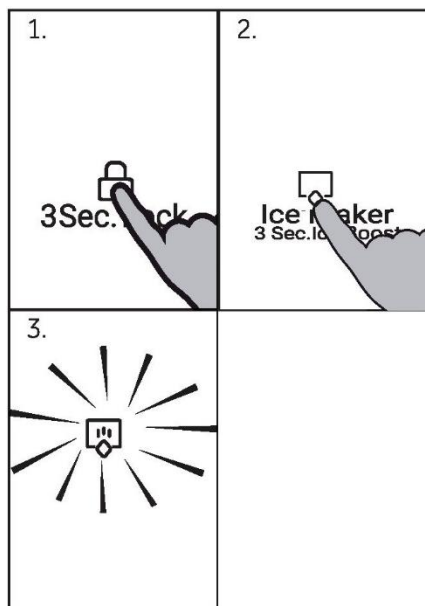

W stanie odblokowania naciśnij przycisk „P” (przełącznik kostkarki) przez 3 sekundy, wskaźnik „H” (wskaźnik kostkarki) i wskaźnik „E” (wskaźnik Ice Boost) zaświecą się, a funkcja Ice Boost zostanie włączona.

W stanie odblokowania i przy włączonej funkcji Ice Boost, naciśnij przycisk „P” (przełącznik kostkarki do lodu) przez 3 sekundy, po usłyszeniu jednego sygnału dźwiękowego wskaźnik „E” (wskaźnik Ice Boost) zgaśnie, produkt wyjdzie z funkcji Ice Boost. Wskaźnik kostkarki do lodu „H” nadal się świeci, a funkcja kostkarki do lodu jest nadal włączona.



#### Uwaga

Jeśli kostkarka do lodu jest włączona przed włączeniem funkcji Ice Boost. Gdy produkty wychodzą z funkcji Ice Boost, wskaźnik kostkarki „H” nadal się świeci, a kostkarka nadal działa normalnie: Jeśli kostkarka do lodu zostanie wyłączona przed włączeniem funkcji Ice Boost, gdy produkt wyjdzie z funkcji Ice Boost, wskaźnik kostkarki „H” zgaśnie, a kostkarka również przestanie działać.

**Funkcja filtra wody:**

Po 6 miesiącach od pierwszego włączenia produktu wskaźnik „F” (wskaźnik monitu o wymianę filtra wody) zapala się, przypominając o konieczności wymiany filtra wody. Po wymianie filtra wody naciśnij przycisk „Q” (przełącznik funkcji Woda włączona) przez 3 sekundy, po usłyszeniu sygnału dźwiękowego wskaźnik „F” (wskaźnik monitu o wymianę filtra wody) zgaśnie, funkcja monitu o wymianę filtra wody zostanie zresetowana.



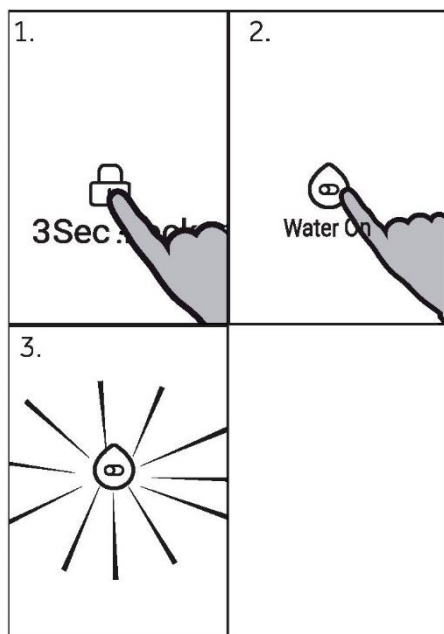

### Funkcja Woda włączona:

W stanie odblokowania naciśnij przycisk „Q” (przełącznik funkcji Woda włączona), po usłyszeniu jednego sygnału dźwiękowego zapali się wskaźnik „I” (wskaźnik Woda włączona), funkcja „Woda włączona” jest włączona, woda wypłynie z dozownika, gdy wciśnij pedał. Naciśnij ponownie przycisk „Q” (przełącznik funkcji Woda włączona), wskaźnik „I” (wskaźnik Woda włączona) zgaśnie, funkcja Woda włączona zostanie wyłączona, po naciśnięciu pedału woda nie wypłynie z dozownika.



### Uwaga

Jeśli prawe drzwi komory chłodziarki są otwarte, woda nie będzie nalewana po naciśnięciu pedału, nawet jeśli włączona jest funkcja Woda włączona.

## Ustawienia trybu Wi-Fi

### PROCEDURA PAROWANIA APLIKACJI

Krok 1 • Pobierz aplikację hOn w sklepie



Krok 2 Załóż konto w aplikacji hOn lub zaloguj się, jeśli masz już konto



Krok 3 Postępuj zgodnie z instrukcjami parowania w aplikacji hOn App



### Funkcja Wi-Fi

1. Postępuj zgodnie z instrukcjami w aplikacji, aby skonfigurować Wi-Fi. Naciśnij przycisk Wi-Fi „R” przez 3 sekundy, a ikona Wi-Fi „J” zacznie szybko migać, aby aktywować model Wi-Fi.
2. Po skonfigurowaniu Wi-Fi i nawiązaniu połączenia ikona Wi-Fi „J” jest włączona i nieruchoma.
3. Aby wyłączyć funkcję Wi-Fi, naciśnij raz przycisk „R”, a ikona Wi-Fi „J” zgaśnie.



#### Uwaga

1. Aby ponownie skonfigurować funkcję Wi-Fi, naciśnij przycisk Wi-Fi „R” przez 3 sekundy, ikona Wi-Fi szybko miga i wchodzi w tryb konfiguracji
2. Jeżeli produkt został skonfigurowany, a funkcja Wi-Fi została wyłączona, lodówka nie wejdzie w tryb konfiguracji po ponownym podłączeniu do zasilania.



#### Uwaga

1. Ten produkt nie jest przeznaczony do użytku komercyjnego.
2. Częstotliwość robocza nadajnika: 2400 MHz ~ 2483,5 MHz
3. Maksymalna moc wyjściowa nadajnika: 2.4GHz Wi-Fi: 16dBm; Bluetooth LE: 5dBm; Bluetooth(BR/EDR): 10dBm.



## Uwaga

1. Aby wyłączyć Wi-Fi, naciśnij klawisz Wi-Fi „R”, a ikona Wi-Fi „J” zgaśnie.
2. Aby włączyć Wi-Fi i rozpocząć konfigurację, naciśnij klawisz Wi-Fi „R”, a ikona Wi-Fi „J” zacznie powoli migać. Jeśli chcesz wyłączyć funkcję Wi-Fi, naciśnij raz klawisz „R”. Jeśli chcesz skonfigurować funkcję Wi-Fi, naciśnij przycisk „R” przez 3 sekundy, ale krócej niż 20 sekund, a zabrmi sygnał dźwiękowy, ikona Wi-Fi zacznie szybko migać i przejdzie do trybu konfiguracji. Powyższe kroki są powtarzane.
3. Jeśli produkt został skonfigurowany, a funkcja Wi-Fi została wyłączona, chłodziarka nie wejdzie w tryb konfiguracji po ponownym podłączeniu do zasilania.
4. Po skonfigurowaniu sieci Wi-Fi i nawiązaniu połączenia ikona Wi-Fi „J” jest włączona i stała.

## Alarm drzwi

Alarm drzwi zostanie uruchomiony, gdy drzwi będą otwarte przez dłuższy czas lub nie zostaną prawidłowo zamknięte, jako przypomnienie.

DRZWI CHŁODZIARKI LEWE

DRZWI CHŁODZIARKI PRAWE

DRZWI ZAMRAŻARKI

DRZWI SWITCH ZONE

## Dozownik wody

Za pomocą dozownika wody można pobierać zimną wodę pitną.

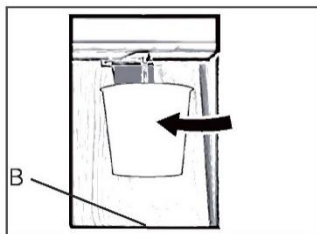

### Pobieranie wody z dozownika

1. Umieść szklankę pod wylotem wody.
2. Delikatnie naciśnij dźwignię dozownika wody. Upewnij się, że szklanka znajduje się w jednej linii z dozownikiem, aby zapobiec rozpryskiwaniu się wody.
3. Woda w tacy (B) powinna być w porę usunięta, gdyż może się przelać podczas otwierania i zamykania drzwi.

## Instrukcje dotyczące kostkarki do lodu

### **OSTRZEŻENIE!**

- ▶ Podłącz tylko do zasilania wodą pitną.
- ▶ Podłączenie instalacji wodnej może wykonać wyłącznie wykwalifikowany hydraulik zgodnie z lokalnymi przepisami i regulacjami dotyczącymi jakości wody.

### **Uwaga**

Ta instalacja wodna nie jest objęta gwarancją urządzenia.

### Podłączanie wody do urządzenia

1. Zdejmij gumową zatyczkę (1) z zaworu wlotowego wody.
2. Mocno wciśnij przewód doprowadzający wodę do zaworu wlotowego wody i dokręć nakrętkę kołnierzową. Ten przewód wodny musi zostać przecięty w połowie i wykorzystany, a pozostały fragment stanowi część zamienną.

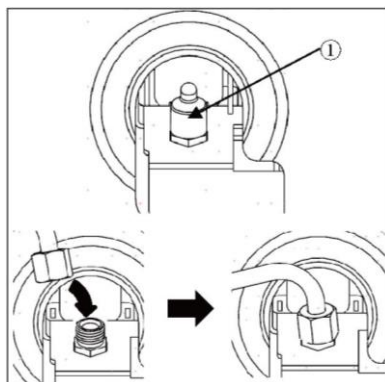

### Podłączanie do kranu

Ta funkcja jest dostępna tylko w niektórych modelach.

1. Włóż przewód wody do otworu przyłącza kranowego dostarczonego z akcesoriami. Przewód należy mocno trzymać podczas wciskania do przyłącza.
2. Upewnij się, że gumowa podkładka jest zamontowana wewnątrz przyłącza kranowego przed przykręceniem go do kranu.
  - ▶ Konieczne może się okazać zakupienie oddzielnego złącza lub adaptera, jeśli złącze kranu nie pasuje do rozmiaru gwintu dostarczonego złącza.

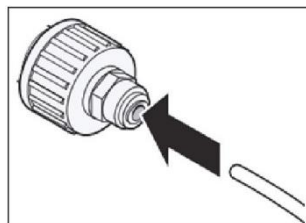

### Sprawdzanie podłączenia wody

Ta funkcja jest dostępna tylko w niektórych modelach.

- ▶ Odkręć dopływ wody i włącz urządzenie. Dokładnie sprawdź wszystkie złączenia pod kątem ewentualnych wycieków z powodu źle zamocowanych węży.
- ▶ Naciśnij i przytrzymaj przycisk 3Sec.Filter Reset przez trzy sekundy. Nowy filtr wody został aktywowany.
- ▶ Umieść filiżankę pod dozownikiem wody, aby sprawdzić, czy woda przepływa przez urządzenie.
- ▶ Ponownie sprawdź przewód łączący i złącza pod kątem wycieków.

## Wymiana filtra wody

1. Unieś pokrywę filtra wody.
2. Wyjmij jednorazowy filtr wody.
3. Zamontuj nowy filtr wody. Włóż nowy filtr do głowicy filtra i obracaj go zgodnie z ruchem wskazówek zegara, aż strzałka na nowym filtrze zrówna się ze strzałką na głowicy filtra. Wsuń filtr z powrotem do komory.
4. Zamknij pokrywę filtra wody.

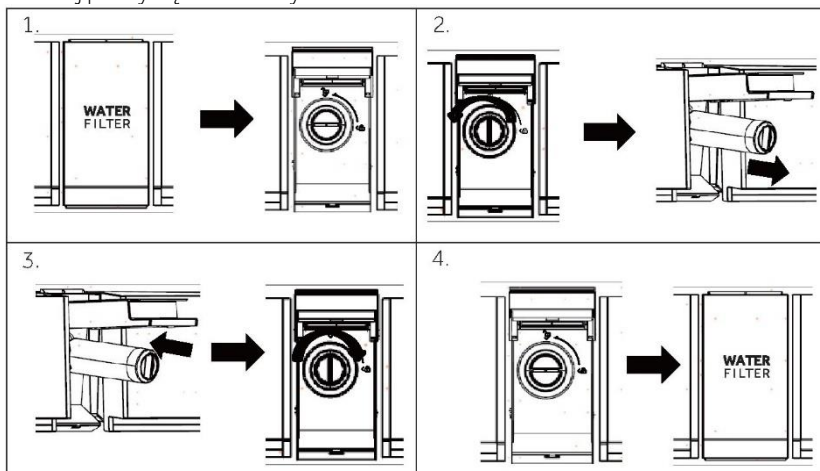

5. Naciśnij i przytrzymaj przycisk **3Sec.Filter Reset** przez 3 sekundy.
6. Pobieraj wodę przez około 5 minut, aby usunąć uwięzione powietrze i zanieczyszczenia.



### OSTROŻNIE!

- ▶ Niedokonanie wymiany filtrów, gdy jest to konieczne, lub stosowanie filtrów do wody niezatwierdzonych przez firmę Haier może spowodować wyciekanie wody z wkładu filtra i uszkodzenie mienia.

### Model: Haier HRXWF

- ▶ System certyfikowany przez IAPMO R&T zgodnie ze standardami NSF/ANSI 42, 53, 401 i P473 w celu ograniczenia roszczeń na podstawie danych określonych w karcie charakterystyki i w [iapmort.org](http://iapmort.org).
- ▶ Rzeczywista wydajność może się różnić w zależności od lokalnej instalacji wodnej.

### Wytyczne dotyczące stosowania/parametry instalacji wodnej

Przepływ roboczy: 0,5 gal/min (1,89 l/min)

Instalacja wodna: Woda pitna

Ciśnienie wody: 25-120 psi (172-827 kPa)

Temperatura wody: 33°F-100°F (0,6°C-38°C)

Pojemność: 170 galonów (643,5 litra)

## Wskazówki dotyczące przechowywania świeżej żywności

### Przechowywanie w komorze chłodziarki

- ▶ Należy utrzymywać temperaturę w chłodziarce poniżej 5 °C.
- ▶ Gorące jedzenie musi zostać schłodzone do temperatury pokojowej przed włożeniem go do urządzenia.
- ▶ Żywność przechowywana w chłodziarce powinna zostać wcześniej umyta i wysuszona
- ▶ Przechowywana żywność powinna być odpowiednio zamknięta, co pozwoli uniknąć zmiany zapachu lub smaku.
- ▶ Nie przechowuj nadmiernych ilości żywności. Należy zachować odstępy pomiędzy produktami spożywczymi, aby umożliwić cyrkulację zimnego powietrza dla zapewnienia lepszego i bardziej jednorodnego chłodzenia.
- ▶ Żywność spożywaną codziennie należy przechowywać z przodu półki.
- ▶ Pozostaw szczelinę pomiędzy żywnością a wewnętrznymi ściankami, umożliwiającą przepływ powietrza. W szczególności nie należy przechowywać żywności przy tylnej ścianie: żywność może zamarznąć przy tylnej ścianie. Unikaj bezpośredniego kontaktu żywności (zwłaszcza tłustej lub kwaśnej) z wkładką wewnętrzną, ponieważ olej/kwas może spowodować erozję wkładki wewnętrznej. Usuwać tłuste/kwaśne zabrudzenia, gdy tylko się pojawiają.
- ▶ Rozmrażaj mrożoną żywność w komorze chłodziarki. W ten sposób można wykorzystać zamrożoną żywność do obniżenia temperatury w komorze i oszczędzania energii.
- ▶ W chłodziarce można przyspieszyć proces starzenia się owoców i warzyw takich jak cukinia, melon, papaja, banan, ananas itp. Dlatego nie zaleca się przechowywania ich w chłodziarce. Jednak przez pewien czas możliwe jest przyspieszenie dojrzewania zielonych owoców. Cebula, czosnek, imbir i inne warzywa korzeniowe również powinny być przechowywane w temperaturze pokojowej.
- ▶ Nieprzyjemne zapachy wewnątrz chłodziarki to znak, że coś się rozlało i konieczne jest czyszczenie. Zobacz „PIELĘGNACJA I CZYSZCZENIE”.
- ▶ Różne rodzaje żywności powinny być umieszczane w różnych miejscach w zależności od ich właściwości:

### **i** Uwaga

Należy zachować odległość większą niż 10 mm między umieszczoną żywnością a kanałem wentylacyjnym lub czujnikami, aby zapewnić efekt chłodzenia.



- 1 Masło, sery itp.
- 2 Jaja, napoje w puszkach, konserwy, przyprawy itp.
- 3 Napoje i żywność w butelkach.
- 4 Żywność marynowana, konserwy itp.
- 5 Produkty mięsne, przekąski, makarony, konserwy, mleko, tofu, nabiał itp.
- 6 Gotowane mięso, kiełbaski itp.
- 7 Szuflada Humidity zone:  
Owoce, warzywa, sałatka itp.

## Przechowywanie w komorze Switch Zone

Komora Switch Zone umożliwia regulację temperatury w zakresie od  $-18^{\circ}\text{C}$  do  $5^{\circ}\text{C}$  zgodnie z zapotrzebowaniem przechowywania żywności i zapewnia dodatkową elastyczność opcji przechowywania dla Twojej wygody.

<b><math>-18^{\circ}\text{C}</math></b>	Dla mrożonych artykułów spożywczych, które wymagają przechowywania od 1 do 12 miesięcy.	Mięso, drób, owoce morza, wstępnie ugotowane potrawy i resztki, niektóre owoce i warzywa, lody i inne mrożone desery.
<b><math>-7^{\circ}\text{C}</math></b>	Umożliwia łatwe porcjowanie żywności oraz możliwość podgrzewania, gotowania lub serwowania żywności bezpośrednio z komory bez czekania, aż się rozmrozi.	Mięsa, owoce morza, zupy, sosy, przecierey, chleb, desery i ciastka.  Uwaga: Polecany do przechowywania kremowych deserów, np. lodów.
<b><math>0^{\circ}\text{C}</math></b>	Zapewniają idealną strefę przechowywania szybko psującej się żywności, aby zapewnić jej niezbędną świeżość i jakość.	Szybko psujące się mięsa, drób i owoce morza. Napoje alkoholowe, takie jak piwo.
<b><math>5^{\circ}\text{C}</math></b>	Idealny tryb do świeżej żywności, takiej jak owoce i warzywa, nabiał, mięso i napoje.	Owoce i warzywa, nabiał, dżemy i chutney/przetwory, mięso i napoje.

## Przechowywanie w komorze zamrażarki

- ▶ Należy utrzymywać temperaturę zamrażarki na poziomie - 18 °C.
- ▶ 24 godziny przed włączeniem funkcji Super-freeze; - dla małych ilości żywności wystarczy 4-6 godzin.
- ▶ Gorące jedzenie musi zostać schłodzone do temperatury pokojowej przed włożeniem go do komory zamrażarki.
- ▶ Żywność pokrojona na małe porcje zamraża się szybciej i jest łatwiejsza do rozmrożenia i ugotowania. Zalecana waga każdej porcji wynosi mniej niż 2,5 kg
- ▶ Zaleca się zapakowanie żywności przed jej włożeniem do zamrażarki. Zewnętrzna strona opakowania musi być sucha, aby uniknąć sklepania się worków. Materiały opakowaniowe powinny być bezwonne, hermetyczne, nietrujące i nietoksyczne.
- ▶ Aby uniknąć upływu terminu przydatności do spożycia, należy podać na opakowaniu datę zamrożenia, termin i nazwę produktu, zgodnie z okresami przechowywania różnych produktów spożywczych.
- ▶ **OSTRZEŻENIE!** Kwas, zasady, sól itp. mogą spowodować erozję wewnętrznej powierzchni zamrażarki. Nie należy umieszczać żywności zawierającej te substancje (np. ryb morskich) bezpośrednio na wewnętrznej powierzchni. Stała woda w zamrażarce powinna być natychmiast oczyszczona.
- ▶ Nie należy przekraczać czasu przechowywania żywności zalecanego przez producentów. Należy wyjąć z zamrażarki tylko wymaganą ilość jedzenia.
- ▶ Należy szybko spożyć rozmrożoną żywność. Rozmrożonego jedzenia nie wolno ponownie zamrażać, jeśli nie zostanie najpierw ugotowane, w przeciwnym razie może być niejadalne.
- ▶ Nie wkładaj nadmiernej ilości świeżej żywności do komory zamrażarki. Patrz pojemność zamrażarki - patrz DANE TECHNICZNE lub dane na tabliczce znamionowej.
- ▶ Żywność może być przechowywana w zamrażarce w temperaturze wynoszącej co najmniej -18°C przez okres od 2 do 12 miesięcy, w zależności od jej właściwości (np. mięso: 3-12 miesięcy, warzywa: 6-12 miesięcy)
- ▶ Podczas zamrażania świeżej żywności należy unikać kontaktu z już zamrożoną żywnością. Ryzyko rozmrożenia!

## Przechowując komercyjnie zamrożoną żywność, należy przestrzegać następujących wytycznych:

- ▶ Zawsze postępuj zgodnie z wytycznymi producenta dotyczącymi czasu przechowywania żywności. Nie przekraczaj czasu wskazanego w tych wytycznych!
- ▶ Staraj się, aby czas od zakupu do umieszczenia w zamrażarce był jak najkrótszy, aby zachować jakość żywności.
- ▶ Kupuj mrozonki, które były przechowywane w temperaturze -18°C lub niższej.
- ▶ Unikaj kupowania żywności, której opakowanie jest pokryte lodem lub szronem. Oznacza to, że produkty mogły w pewnym momencie zostać częściowo rozmrożone i ponownie zamrożone - wzrost temperatury wpływa na jakość żywności..



### Uwaga

- ▶ Należy zachować odległość większą niż 10 mm między umieszczoną żywnością a kanałem wentylacyjnym, aby zapewnić efekt chłodzenia.



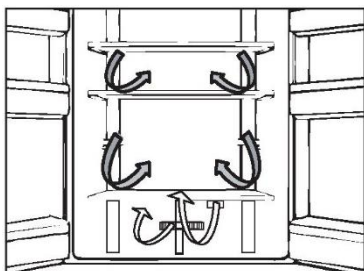

## System obiegu powietrza

Chłodziarka jest wyposażona w system obiegu powietrza, dzięki któremu chłodne strumienie powietrza znajdują się na każdym poziomie półki. Pomaga to utrzymać jednolitą temperaturę, dzięki czemu żywność jest dłużej świeża.

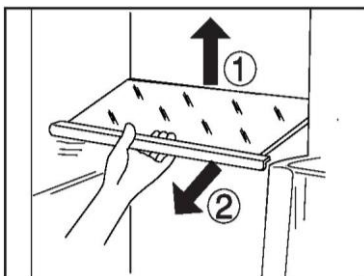

## Regulowane półki

Wysokość półek można dostosować do potrzeb dotyczących przechowywania.

1. Aby przenieść półkę, zdejmij ją najpierw, podnosząc tylną krawędź (1) i wyciągając (2).
2. Aby ponownie zamontować półkę, należy nałożyć ją na uchwyty po obu stronach i przesunąć do pozycji najbardziej wysuniętej do tyłu, aż tylna część półki znajdzie się w szczelinach po bokach



### Uwaga:

Upewnij się, że wszystkie końce półki są wypoziomowane.

## Szuflada Humidity zone

W tej komorze poziom wilgotności wynosi około 85%. Jest sterowany automatycznie przez system i pozwala na przechowywanie owoców, warzyw, sałatek itp.



### Uwaga:

- ▶ Nie zdejmuj plastikowych osłon wewnątrz dwóch stref. Utrzymują one odpowiednią wilgotność.
- ▶ Owoce wrażliwe na zimno, takie jak ananas, awokado, banany, grejpfruty, i warzywa takie jak ziemniaki, bakłażany, fasola, ogórki, cukinia i pomidory oraz ser nie powinny być przechowywane w tych dwóch szufladach.

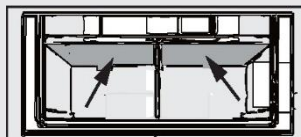

## Zdejmowane półki w drzwiach

Półki na drzwiach można zdemontować w celu czyszczenia:

Położ dłoń po obu stronach półki, podnieś ją do góry (1) i wyciągnij (2).

W celu ponownego zamontowania półek powyższe czynności wykonuje się w odwrotnej kolejności.

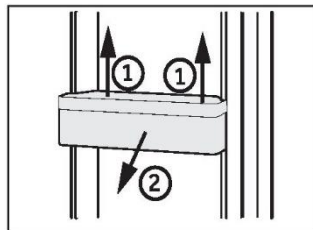

## Wymowana szuflada zamrażarki

Aby wyjąć szufladę, wyciągnij ją maksymalnie (1), podnieś i wyjmij (2).

W celu ponownego włożenia szuflady powyższe czynności wykonuje się w odwrotnej kolejności.

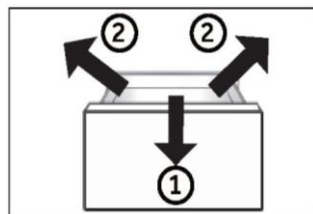

## OPCJONALNIE:

### OK-wskaźnik temperatury

Wskaźnik temperatury OK może być użyty do określenia temperatur poniżej +4°C. Stopniowo obniżaj temperaturę, jeśli znak nie wskazuje „OK”.



## Światło

Oświetlenie wewnętrzne LED zapala się po otwarciu drzwi i gaśnie automatycznie, jeśli drzwi pozostaną otwarte przez ponad 7 minut. Na działanie światła nie ma wpływu żadne z pozostałych ustawień urządzenia.



## Wskazówki dotyczące oszczędzania energii

- ▶ Upewnij się, że urządzenie jest właściwie wentylowane (patrz MONTAŻ).
- ▶ Nie należy instalować urządzenia w bezpośrednim świetle słonecznym lub w pobliżu źródeł ciepła (np. pieców, grzejników).
- ▶ Unikaj niepotrzebnie niskiej temperatury w urządzeniu. Zużycie energii zwiększa się wraz z ustawieniem niższej temperatury w urządzeniu.
- ▶ Funkcje takie jak Super-Freeze zwiększają zużycie energii.
- ▶ Przed włożeniem ciepłej żywności do urządzenia należy poczekać, aż ostygnie.
- ▶ Otwieraj drzwi możliwie rzadko i na krótko.
- ▶ Nie przepełniaj urządzenia, aby nie blokować przepływu powietrza.
- ▶ Unikaj powietrza w opakowaniu z żywnością.
- ▶ Utrzymuj w czystości uszczelki drzwi, aby zapewnić prawidłowe ich zamykanie.
- ▶ Rozmrażaj mrożoną żywność w komorze chłodziarki.
- ▶ Najbardziej energooszczędna konfiguracja wymaga, aby pojemniki i półki były umieszczone w urządzeniu jak w stanie fabrycznym, a żywność powinna być rozmieszczona w taki sposób, aby nie blokowała wylotu kanału wentylacyjnego.



## OSTRZEŻENIE!

Przed czyszczeniem odłącz urządzenie od zasilania sieciowego.

### Czyszczenie

Urządzenie należy czyścić, gdy przechowywana jest niewielka ilość żywności lub nie ma jej wcale.

Urządzenie powinno być czyszczone co cztery tygodnie, aby zapewnić dobrą konserwację i zapobiec nieprzyjemnym zapachom przechowywanej żywności.



## OSTRZEŻENIE!

- ▶ Nie czyść urządzenia za pomocą twardych szczotek, szczotek drucianych, detergentów proszkowych, benzyny, octanu amylu, acetonu i podobnych roztworów organicznych, kwasu lub roztworów alkalicznych. Do czyszczenia należy używać specjalnego detergentu do chłodziarek, aby uniknąć uszkodzenia.
- ▶ Nie używaj aerozolu ani nie przepłukuj urządzenia podczas czyszczenia.
- ▶ Nie używaj wody lub pary do czyszczenia urządzenia.
- ▶ Nie czyść zimnych szklanych półek gorącą wodą. Nagła zmiana temperatury może spowodować pęknięcie szkła.
- ▶ Nie dotykaj wnętrza komory, zwłaszcza mokrymi rękami, ponieważ mogą one przymarznąć do jej powierzchni.
- ▶ W przypadku zwiększenia temperatury sprawdzić stan zamrożonych produktów.



- ▶ Uszczelka drzwi powinna być zawsze utrzymywana w czystości.
- ▶ Czyść wnętrze i obudowę urządzenia gąbką zanurzoną w ciepłej wodzie i neutralnym detergentem.

1. Czyścić wnętrze i zewnętrzną część chłodziarki, w tym uszczelnienie drzwi, stojak na drzwi, szklane półki, pudełka itd., miękkim ręcznikiem lub gąbką zanurzoną w ciepłej wodzie (można dodać neutralny detergent do ciepłej wody).
  2. W przypadku rozlania płynu usunąć wszystkie zanieczyszczone części, bezpośrednio spłukać bieżącą wodą, osuszyć i włożyć z powrotem do chłodziarki.
  3. W przypadku rozlanego kremu (np. śmietany, topniejących lodów), należy wyjąć wszystkie zanieczyszczone części, włożyć je na chwilę do ciepłej wody o temperaturze ok. 40°C, następnie spłukać bieżącą wodą, osuszyć i włożyć z powrotem do chłodziarki.
  4. W przypadku, gdy jakaś mała część lub element dostanie się do wnętrza chłodziarki (pomiędzy półki lub szuflady), użyć małego miękkiego pędzelka, aby go wyciągnąć. Jeśli nie udało się dotrzeć do tego elementu, prosimy o kontakt z serwisem Haier
- ▶ Spłucz i wysusz miękką ściereczką.
  - ▶ Nie należy myć żadnych części urządzenia w zmywarce do naczyń.
  - ▶ Odczekaj co najmniej 5 minut przed ponownym uruchomieniem urządzenia, ponieważ częste uruchamianie może uszkodzić sprężarkę.

## Rozmrażanie

Rozmrażanie komór chłodziarki i zamrażarki przebiega automatycznie; nie jest wymagana ręczna obsługa.

## Wymiana lampek LED

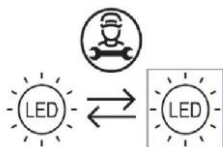

Wymianę źródła światła (tylko LED) może przeprowadzać wyłącznie fachowiec

Ten produkt zawiera źródło światła o klasie efektywności energetycznej G

Komora	Napięcie	Maksymalna moc	Klasa efektywności energetycznej	Model
Chłodziarka	DC 12V	5 W	G	HCW58F18EHMP

## Dłuższa przerwa w użytkowaniu

Jeżeli urządzenie nie będzie używane przez dłuższy czas i będzie wykorzystywana tylko funkcja Holiday lub funkcji wyłączenia chłodziarki, to:

- ▶ Wyjmij żywność.
- ▶ Odłącz przewód zasilający.
- ▶ Opróżnij i wyczyść zbiornik wody
- ▶ Wyczyść urządzenie jak opisano powyżej.
- ▶ Zostaw drzwi otwarte, aby zapobiec tworzeniu się wewnątrz nieprzyjemnych zapachów.



### Uwaga

Wyłącz urządzenie tylko wtedy, gdy jest to absolutnie konieczne.

## Przenoszenie urządzenia

1. Wyjmij wszystkie produkty spożywcze i odłącz urządzenie od zasilania.
2. Zabezpiecz taśmą klejącą półki i inne ruchome części w zamrażarce.
3. Nie przechylaj chłodziarki pod kątem większym niż 45°, aby uniknąć uszkodzenia układu chłodniczego.



### OSTRZEŻENIE!

- ▶ Nie podnoś urządzenia za klamki.
- ▶ Nigdy nie należy ustawiać urządzenia poziomo na ziemi.

## Czyszczenie tacki na kostki lodu

1. Wyłącz funkcję kostkarki za pomocą panelu wyświetlacza, przytrzymaj uchwyt kostkarki i użyj siły, aby wyciągnąć kostkarkę.
2. Wymij kostkarkę do lodu z lodówki i obróć kostkarkę tak, aby była widoczna tacka na kostki lodu.
3. Pociągnij owalne mocowanie na tacce do lodu w kierunku strzałki 1. Przechyl tackę na lód do góry i wyciągnij ją w kierunku strzałki 2.

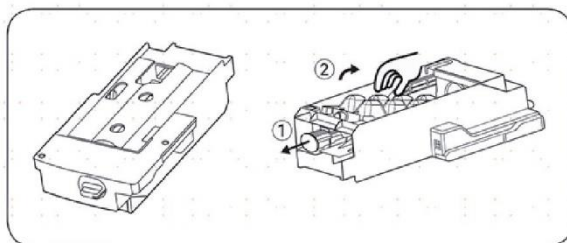

4. Po wyczyszczeniu tacy włóż ją z powrotem, a następnie mocno wepchnij kostkarkę, zamknij szufladę zamrażarki i włącz funkcję kostkarki za pomocą panelu wyświetlacza.

## Środki ostrożności dotyczące użytkowania kostkarki do lodu

W przypadku nowo zainstalowanego urządzenia należy odczekać 24 godziny.

Umożliwi to schłodzenie komory zamrażarki, aby mogła wytwarzać lód.

- Maszyna do lodu za każdym razem zrobi 8 kostek lodu; ale konkretna ilość wytwarzanego lodu będzie zależała od temperatury wewnętrznej, częstotliwości otwierania drzwi, ciśnienia wody, temperatury w komorze zamrażarki itp.
- Aby zapewnić, że tacka na lód zostanie wypełniona kostkami lodu, tackę na lód należy często wyciągać, aby kostki lodu były równomiernie rozłożone.
- To normalne zjawisko, że niektóre kostki lodu zlepiają się podczas wyjmowania.
- Kiedy komora zamrażarki osiągnie lub osiągnie  $-8^{\circ}\text{C}$ , kostkarka zacznie wytwarzać lód (jeśli dopiero zaczynasz korzystać z kostkarki lub nie była używana do wytwarzania lodu przez długi czas, należy wyrzucić pierwszą kilka kostek lodu, aby wypłynęły zanieczyszczenia w przewodzie wodnym.)
- Kostkarka do lodu musi być zainstalowana w lodówce przez autoryzowany serwis.
- NIGDY nie wystawiaj rury wodociągowej na działanie temperatur poniżej  $0^{\circ}\text{C}$ , aby uniknąć zamarznięcia.
- Sprawdź szczelność rurki, przepłukując ją wodą, aż woda będzie czysta.
- Po ustawieniu urządzenia w wybranym miejscu należy upewnić się, że rura wodna jest ułożona w taki sposób, aby nie uległa uszkodzeniu przez zagięcia i załamania oraz nie znajdowała się w pobliżu żadnych źródeł ciepła.
- Gdy temperatura wewnątrz zamrażarki osiągnie  $-8^{\circ}\text{C}$ , rozpocznie się produkcja lodu.
- NIE dotykaj wylotu kostek lodu rękami ani żadnymi narzędziami, aby uniknąć obrażeń lub uszkodzeń.

- NIE WOLNO dodawać wody ręcznie — jest to automatyczny system nawadniania. Jeśli kostkarka do lodu jest włączona, ale urządzenie nie jest podłączone do wody, kostkarka nie będzie działać.

### **Jeśli od czasu do czasu słyszysz nietypowe dźwięki w lodówce**

Od czasu do czasu możesz usłyszeć odgłosy chrupania, ale są to normalne dźwięki wydawane podczas wytwarzania lodu, więc nie martw się.

### **Jeśli nie używasz często kostek lodu**

„Stare” kostki lodu staną się mętne i nie będą miały świeżego smaku; dlatego należy okresowo czyścić tackę na kostki lodu i myć ją ciepłą wodą. Przed wymianą tacki na kostki lodu należy ją schłodzić, w przeciwnym razie lód przyklei się do innych części kostkarki do lodu i wpłynie na funkcję wytwarzania lodu.

### **Jeśli kostkarka do lodu w komorze zamrażarki nie była używana przez dłuższy czas**

W przypadku nieużywania przez dłuższy czas należy wyjąć automatyczną kostkarkę i wszelkie pozostałe kostki lodu w komorze do przechowywania lodu, umyć tackę na kostki lodu i komorę do przechowywania lodu ciepłą wodą, wytrzeć je do sucha czystym ręcznikiem i odłożyć w inne miejsce w celu zwiększenia powierzchni magazynowej. Zbiornik na wodę należy wyjąć, spuścić pozostałą wodę.

### **Jeśli kostkarka do lodu w komorze zamrażarki nie była używana przez dłuższy czas**

Wydajność wytwarzania lodu wynosi 0,8 kg/24 godziny (ta wartość jest wynikiem testu przeprowadzonego w laboratorium w warunkach temperatury otoczenia 25°C). Podczas codziennego użytkowania urządzenia, ze względu na różną temperaturę otoczenia i ciśnienie wody, wydajność wytwarzania lodu może się nieznacznie różnić.

Nie przechowywać kostek lodu, które powstały podczas pierwszej porcji kostek po uruchomieniu urządzenia lub po dłuższej przerwie. Odrzuć te kostki.

Aby umożliwić maksymalne napełnienie tacki na kostki lodu, konieczne będzie okresowe ręczne układanie kostek lodu.

Niektóre kostki lodu mogą się sklejać po wrzuceniu do pojemnika - należy je rozdzielić, aby maksymalnie wykorzystać pojemnik na lód.

Wyrzuć kilka pierwszych partii kostek lodu, jeśli robisz lód po raz pierwszy lub nie robiłeś go od dłuższego czasu.

Jeśli kostki lodu stają się mniejsze, może to sugerować, że filtr jest zablokowany przed zanieczyszczeniami.

Wiele problemów można rozwiązać samodzielnie, bez specjalistycznej wiedzy. W przypadku problemów prosimy sprawdzić wszystkie pokazane możliwości i postępować zgodnie z poniższymi instrukcjami przed skontaktowaniem się z obsługą posprzedażową. Zob. OBSŁUGA KLIENTA.



## OSTRZEŻENIE!

- ▶ Przed przystąpieniem do konserwacji wyłącz urządzenie i wyjmij wtyczkę z gniazdka sieciowego.
- ▶ Urządzenie elektryczne powinno być serwisowane tylko przez wykwalifikowanych ekspertów, ponieważ niewłaściwe naprawy mogą spowodować znaczne szkody.
- ▶ Jeśli kabel zasilania jest uszkodzony, musi on zostać wymieniony przez producenta, serwisanta lub inną wykwalifikowaną osobę w celu uniknięcia niebezpieczeństwa.

Problem	Potencjalna przyczyna	Możliwe rozwiązanie
Sprężarka nie działa.	<ul style="list-style-type: none"> <li>• Wtyczka sieciowa nie jest podłączona do gniazdka.</li> <li>• Urządzenie znajduje się w cyklu rozmrażania</li> </ul>	<ul style="list-style-type: none"> <li>• Podłącz wtyczkę sieciową.</li> <li>• Jest to normalne w przypadku automatycznego odszraniania</li> </ul>
Urządzenie działa często lub przez zbyt długi okres czasu.	<ul style="list-style-type: none"> <li>• Temperatura wewnątrz i na zewnątrz urządzenia jest za wysoka.</li> <li>• Urządzenie było odłączone od zasilania przez jakiś okres czasu.</li> <li>• Drzwi urządzenia nie są szczelnie zamknięte.</li> <li>• Drzwi były za często otwierane lub pozostawały długo otwarte.</li> <li>• Ustawienie temperatury w komorze zamrażarki jest zbyt niskie.</li> <li>• Uszczelki drzwi są zabrudzone zużyte, pęknięte lub nieodpasowane.</li> <li>• Wymagany przepływ powietrza nie jest gwarantowany.</li> </ul>	<ul style="list-style-type: none"> <li>• W tym przypadku to normalne, że urządzenie będzie pracować dłużej.</li> <li>• Całkowite schłodzenie urządzenia trwa zazwyczaj od 8 do 12 godzin.</li> <li>• Zamknij drzwi i upewnij się, że urządzenie jest ustawione na płaskiej powierzchni i jedzenie lub pojemniki nie blokują drzwi.</li> <li>• Nie otwieraj drzwi/szuflad zbyt często.</li> <li>• Ustaw wyższą temperaturę, aż do uzyskania zadowalającej temperatury w chłodziarce. Temperatura chodziarki ustabilizuje się po 24 godzinach.</li> <li>• Wyczyść uszczelki drzwi/szuflady lub wymień je z pomocą serwisu obsługi klienta.</li> <li>• Zapewnij odpowiednią wentylację.</li> </ul>
Wnętrze chłodziarki jest brudne i/lub nieprzyjemnie pachnie.	<ul style="list-style-type: none"> <li>• Wnętrze chłodziarki wymaga czyszczenia.</li> <li>• W chłodziarce przechowywana jest żywność o intensywnym zapachu.</li> </ul>	<ul style="list-style-type: none"> <li>• Wyczyść wnętrze chłodziarki.</li> <li>• Dokładnie owiń żywność.</li> </ul>



<p>Wewnątrz urządzenia nie jest wystarczająco zimno.</p>	<ul style="list-style-type: none"> <li>• Ustawiona temperatura jest za wysoka.</li> <li>• Była przechowywana zbyt ciepła żywność.</li> <li>• W chłodziarce umieszczono zbyt dużą ilość żywności.</li> <li>• Żywność jest zbyt blisko siebie.</li> <li>• Drzwi/szuflada urządzenia nie są szczelnie zamknięte.</li> <li>• Drzwi/szuflad były za często otwierane lub pozostawały długo otwarte.</li> </ul>	<ul style="list-style-type: none"> <li>• Ponownie ustaw temperaturę.</li> <li>• Zawsze schładzaj żywność przed jej przechowywaniem.</li> <li>• Zawsze przechowuj małe ilości żywności.</li> <li>• Pozostawić przerwę między produktami spożywczymi, umożliwiając przepływ powietrza.</li> <li>• Zamknij drzwi/szufladę.</li> <li>• Nie otwieraj drzwi/szuflad zbyt często.</li> </ul>
<p>Wewnątrz urządzenia jest za zimno.</p>	<ul style="list-style-type: none"> <li>• Temperatura jest za niska.</li> <li>• Funkcja Super-Frz/Super-Cool jest włączona lub działa zbyt długo.</li> </ul>	<ul style="list-style-type: none"> <li>• Ponownie ustaw temperaturę.</li> <li>• Wyłącz funkcję Super-Frz/Super-Cool</li> </ul>
<p>Powstawanie wilgoci na wewnętrznych ściankach komory.</p>	<ul style="list-style-type: none"> <li>• Klimat jest zbyt ciepły i zbyt wilgotny.</li> <li>• Drzwi/szuflada urządzenia nie są szczelnie zamknięte.</li> <li>• Drzwi/szuflad były za często otwierane lub pozostawały długo otwarte.</li> <li>• Pojemniki na żywność lub płyny są otwarte.</li> </ul>	<ul style="list-style-type: none"> <li>• Zwiększ temperaturę.</li> <li>• Zamknij drzwi/szufladę.</li> <li>• Nie otwieraj drzwi/szuflad zbyt często.</li> <li>• Pozostaw gorącą żywność do ostygnięcia do temperatury pokojowej i przykryj żywność oraz płyny.</li> </ul>
<p>Wilgoć gromadzi się na zewnętrznej powierzchni chłodziarki lub między drzwiami a szufladą.</p>	<ul style="list-style-type: none"> <li>• Klimat jest zbyt ciepły i wilgotny.</li> <li>• Drzwi nie są szczelnie zamknięte. Zimne powietrze skrapla się wewnątrz urządzenia, a ciepłe powietrze na zewnątrz.</li> </ul>	<ul style="list-style-type: none"> <li>• Jest to normalne zjawisko w wilgotnym klimacie i zmieni się, gdy wilgotność spadnie.</li> <li>• Upewnij się, że drzwi/szuflada są szczelnie zamknięte.</li> </ul>
<p>Nadmierny lód i szron w komorze zamrażarki.</p>	<ul style="list-style-type: none"> <li>• Artykuły spożywcze nie zostały odpowiednio zapakowane.</li> <li>• Drzwi/szuflada urządzenia nie są szczelnie zamknięte.</li> <li>• Drzwi/szuflad były za często otwierane lub pozostawały długo otwarte.</li> <li>• Uszczelki drzwi/szuflady są brudne, zużyte, pęknięte lub niedopasowane.</li> </ul>	<ul style="list-style-type: none"> <li>• Zawsze właściwie zapakuaj artykuły spożywcze.</li> <li>• Zamknij drzwi/szufladę.</li> <li>• Nie otwieraj drzwi/szuflad zbyt często.</li> <li>• Wyczyść uszczelki drzwi lub wymień je na nowe.</li> </ul>

	<ul style="list-style-type: none"> <li>• Coś wewnątrz uniemożliwia prawidłowe zamknięcie drzwi/szuflady.</li> </ul>	<ul style="list-style-type: none"> <li>• Ponownie umieść półki, półki na drzwi lub pojemniki wewnętrzne, aby umożliwić zamknięcie drzwi/szuflady.</li> </ul>
Boki obudowy i listwa drzwiowa nagrzewają się.	<ul style="list-style-type: none"> <li>• -</li> </ul>	<ul style="list-style-type: none"> <li>• To normalne.</li> </ul>
Urządzenie wydaje dziwne dźwięki.	<ul style="list-style-type: none"> <li>• Urządzenie nie znajduje się na wypoziomowanym podłożu.</li> <li>• Urządzenie dotyka jakiegoś przedmiotu.</li> </ul>	<ul style="list-style-type: none"> <li>• Wyreguluj nóżki, aby wypoziomować urządzenie.</li> <li>• Usuń obiekty znajdujące się w pobliżu urządzenia.</li> </ul>
Słychać delikatny szum podobny do płynącej wody.	<ul style="list-style-type: none"> <li>• -</li> </ul>	<ul style="list-style-type: none"> <li>• To normalne.</li> </ul>
Usłyszysz sygnał alarmowy.	<ul style="list-style-type: none"> <li>• Drzwi komory chłodziarki są otwarte.</li> </ul>	<ul style="list-style-type: none"> <li>• Zamknij drzwi.</li> </ul>
Usłyszysz słaby szum.	<ul style="list-style-type: none"> <li>• Układ antykondensacyjny działa</li> </ul>	<ul style="list-style-type: none"> <li>• Zapobiega to kondensacji i jest normalne</li> </ul>
Oświetlenie wnętrza lub układ chłodzenia nie działa.	<ul style="list-style-type: none"> <li>• Wtyczka sieciowa nie jest podłączona do gniazdka.</li> <li>• Zasilanie nie jest w dobrym stanie.</li> <li>• Lampa LED nie działa.</li> </ul>	<ul style="list-style-type: none"> <li>• Podłącz wtyczkę sieciową.</li> <li>• Sprawdź zasilanie elektryczne w pomieszczeniu. Skontaktuj się z lokalnym dostawcą energii elektrycznej!</li> <li>• Wezwij serwis w celu wymiany lampki.</li> </ul>

Aby skontaktować się z pomocą techniczną, odwiedź naszą stronę internetową: <https://corporate.haier-europe.com/en/>

W sekcji „Strona internetowa” wybierz markę swojego produktu i kraj. Zostaniesz przekierowany/a na konkretną stronę internetową, na której znajdziesz numer telefonu i formularz do kontaktu z pomocą techniczną.

### Przerwa w zasilaniu

W przypadku przerwy w dostawie prądu żywność powinna zachować bezpieczną temperaturę przez około 5 godzin. Podczas dłuższej przerwy w dostawie prądu, zwłaszcza latem, należy stosować się do poniższych wskazówek:

- ▶ Unikaj częstego otwierania drzwi/szuflady.
- ▶ Nie wkładaj do urządzenia dodatkowej żywności podczas przerwy w dostawie prądu.
- ▶ Jeśli przerwa w dostawie prądu została zgłoszona z wyprzedzeniem i trwa dłużej niż 5 godzin, należy przygotować trochę lodu i umieścić go w pojemniku w górnej części komory chłodziarki.
- ▶ Kontrola towaru jest wymagana niezwłocznie po przerwie.
- ▶ Ponieważ temperatura w chłodziarce wzrośnie podczas przerwy w zasilaniu lub innej awarii, okres przechowywania i jadalna jakość żywności ulegną skróceniu. Każda żywność, która się rozmraża, powinna zostać spożyta lub ugotowana i ponownie zamrożona (w stosownych przypadkach) wkrótce po tym, aby zapobiec zagrożeniom dla zdrowia.

### Funkcja pamięci podczas przerwy w zasilaniu

Po przywróceniu zasilania urządzenie kontynuuje ustawienia ustawione przed awarią zasilania.

## Rozpakowanie



### OSTRZEŻENIE!

- ▶ Urządzenie jest ciężkie. Prace powinny być wykonywane przez co najmniej dwie osoby.
- ▶ Wszystkie materiały opakowaniowe należy przechowywać poza zasięgiem dzieci i utylizować w sposób przyjazny dla środowiska.
- ▶ Wyjmij urządzenie z opakowania.
- ▶ Usuń całe opakowanie.

### Warunki środowiskowe

Temperatura w pomieszczeniu powinna zawsze wynosić od 10°C do 38°C, ponieważ może wpływać na temperaturę wewnątrz urządzenia i zużycie energii. Nie ustawiaj urządzenia w pobliżu innych urządzeń bez izolacji emitujących ciepło (piekarniki, chłodziarki).

### Wymagana przestrzeń

Wymagana przestrzeń przy otwarciu drzwi:

W1 = 1076 mm

W2 = 1360 mm

D1 = 628 mm

D2 = 1064 mm

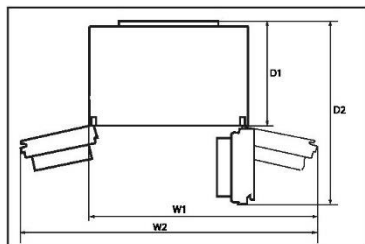

### Przekrój wentylatora

Aby zapewnić wystarczającą wentylację urządzenia ze względów bezpieczeństwa, należy przestrzegać informacji o wymaganych przekrojach wentylacji.

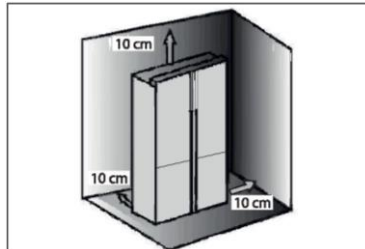

### Ustawianie urządzenia

Urządzenie powinno być umieszczone na płaskiej i stabilnej powierzchni.

1. Odchyl chłodziarkę lekko do tyłu.
2. Ustaw nóżki na żądanym poziomie.

Upewnij się, że odległość od ściany po stronie zawiasu wynosi co najmniej 10 cm, aby drzwi mogły się prawidłowo otworzyć.

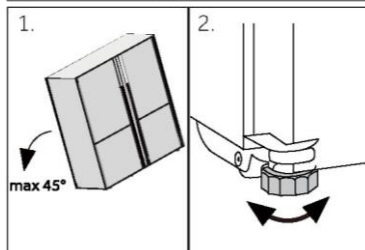

### Uwaga:

Dotyczy urządzenia wolnostojącego: To urządzenie chłodnicze nie jest przeznaczone do zabudowy

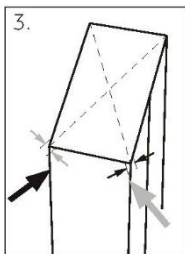

1. Stabilność można sprawdzić, popychając urządzenie naprzemiennie w linii przekątnych. Lekkie kołysanie powinno być takie same w obu kierunkach. W przeciwnym razie rama może się wykrzywić; w rezultacie może dojść do rozszczelnienia drzwi. Niewielki przechył do tyłu pomaga przy zamykaniu drzwi.

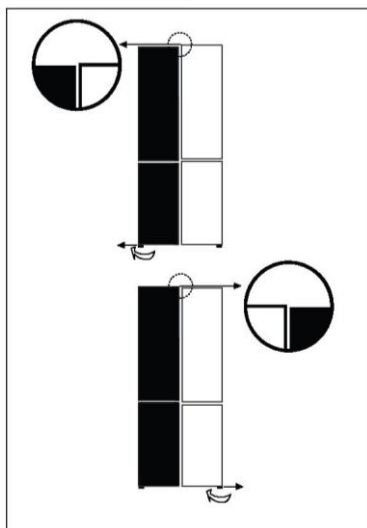

## Regulowanie drzwi

Jeśli drzwi nie znajdują się na jednym poziomie, tę niezgodność można usunąć, wykonując następujące czynności:

### Korzystanie z regulowanej nóżki

Obrócić regulowaną nóżkę zgodnie z kierunkiem strzałki, aby podnieść lub opuścić nóżkę. W razie potrzeby skontaktuj się z obsługą posprzedażną.

### **i** Uwaga:

W przyszłym użytkowaniu chłodziarki może wystąpić zjawisko nierówności drzwi w stosunku do wagi przechowywanej żywności. Należy je wyregulować zgodnie z powyższymi metodami.

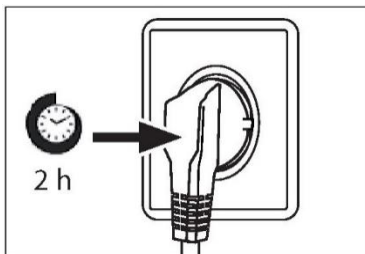

### Czas oczekiwania

W zbiorniku sprężarki znajduje się olej bezobsługowy. Olej ten może przedostać się poprzez zamknięty system rur podczas transportu w pozycji przechylonej. Przed podłączeniem urządzenia do zasilania trzeba odczekać co najmniej 2 godziny, aby olej spłynął z powrotem do zbiornika.

### Podłączenie do prądu

#### Przed każdym podłączeniem sprawdź, czy:

- ▶ zasilacz, gniazdo i bezpieczniki odpowiadają parametrom podanym na tabliczce znamionowej.
- ▶ gniazdko jest uziemione i nie zastosowano rozgałęźnika lub przedłużacza.
- ▶ wtyczka i gniazdko są ściśle zgodne.

Podłącz wtyczkę do prawidłowo zainstalowanego gniazdka domowego.



### OSTRZEŻENIE!

Aby uniknąć ryzyka, uszkodzony przewód zasilający musi zostać wymieniony przez serwis (zob. karta gwarancyjna).

### Ice and Water

Chłodziarka z funkcją Ice and Water lub Automatic Ice musi zostać zamontowana przez wykwalifikowanego hydraulika lub technika serwisu przeszkolonego i autoryzowanego przez firmę Haier, ponieważ nieprawidłowe podłączenie może prowadzić do wycieków wody.

Firma Haier Appliances nie odpowiada za szkody (w tym zalanie) spowodowane nieprawidłową instalacją lub podłączeniem hydraulicznym.



## OSTRZEŻENIE!

- ▶ Podłączać tylko do sieci wody pitnej. Filtr wody filtruje tylko zanieczyszczenia w wodzie i sprawia, że lód jest czysty i higieniczny. Nie sterylizuje i nie zwalcza zarazków lub innych szkodliwych substancji.
- ▶ Zbyt wysokie ciśnienie wody w wężu może spowodować uszkodzenie urządzenia. Należy zainstalować reduktor ciśnienia, gdy ciśnienie wody w wężu przekracza 0,6 MPa.
- ▶ Przed podłączeniem należy sprawdzić, czy woda jest czysta i przejrzysta.



## Uwaga: Podłączenie wody

- ▶ Ciśnienie zimnej wody powinno wynosić 0,15-0,6 MPa.
- ▶ Maksymalna dopuszczalna długość węża wodnego wynosi 8 metrów. Dłuższe węże będą miały wpływ na zawartość kostek lodu i zimnej wody.
- ▶ Temperatura otoczenia musi wynosić minimum 0°C.
- ▶ Wąż wodny należy trzymać z dala od źródeł ciepła.

1. Podłącz koniec rury (B2) do jednego z adapterów „D” pasujących do sieci wodociągowej.
2. Podłączyć końcówkę B1 do zespołu zaworów z tyłu urządzenia.
3. Otworzyć zawór wody, aby sprawdzić, czy system jest wolny od przecieków i przepłukać rurę.

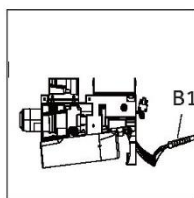
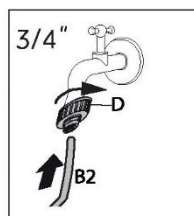

## OSTRZEŻENIE!

- ▶ Zawsze zwracać uwagę na to, aby przyłącza były mocne, suche i wolne od luzów!
- ▶ Wąż nie może być gnieciony, załamany ani skręcony

## Karta produktu zgodnie z rozporządzeniem UE nr 2019/2016

Marka	Haier
Nazwa modelu / identyfikator	HCW58F18EHMP
Kategoria modelu	Chłodziarko-zamrażarka
Klasa efektywności energetycznej	E
Roczne zużycie energii (kWh/rok) (1)	293
Całkowita pojemność (L)	504
Pojemność chłodziarki (L)	319
Pojemność zamrażarki (L)	86
Komora o zmiennej objętości (l)	99
Oznakowanie gwiazdkami	
Temperatura pozostałych komór > 14°C	Nie dotyczy
System bez szronu	Tak
Wydajność zamrażania (kg/24h)	6
Klasyfikacja klimatyczna (2)	SN-N-ST
Klasa emisji hałasu i emisja hałasu akustycznego w powietrzu (db(A) re 1pW)	C(38)
Czas wzrostu temperatury (h)	9
Wydajność wytwarzania lodu	0,8kg/24h
Rodzaj konstrukcji	wolnostojąca
Inne	-

Objaśnienie:

- Tak, wyróżnione

(1) Na podstawie wyników badania zgodności norm w ciągu 24 godzin.

Rzeczywiste zużycie zależy od użytkownika i lokalizacji urządzenia.

(2) Klasa klimatyczna SN: To urządzenie jest przeznaczone do użytku w temperaturze otoczenia od +10°C do +32°C

Klasa klimatyczna N: To urządzenie jest przeznaczone do użytku w temperaturze otoczenia od +16°C do +32°C

Klasa klimatyczna ST: To urządzenie jest przeznaczone do użytku w temperaturze otoczenia od +16°C do +38°C

Klasa klimatyczna T: To urządzenie jest przeznaczone do użytku w temperaturze otoczenia od +16°C do +43°C

### Dodatkowe dane techniczne

Napięcie / Częstotliwość	220-240 V ~ / 50 Hz
Natężenie wejściowe (A)	1,5
Bezpiecznik główny (A)	16
Płyn chłodzący	R600a
Wymiary (wys./szer./gł. w mm)	1775 / 830/ 705



Polecamy nasz system Obsługi Klienta Haier i stosowanie oryginalnych części zamiennych.

Jeśli masz problem z urządzeniem, najpierw sprawdź sekcję ROZWIĄZYWANIE PROBLEMÓW.

Jeżeli nie możesz znaleźć rozwiązania, prosimy o

- ▶ kontakt z lokalnym sprzedawcą lub
- ▶ naszym Europejskim Centrum Obsługi Klienta (zob. poniżej wymienione numery telefonów) lub
- ▶ obszarem serwisu i wsparcia na stronie [www.haier.com](http://www.haier.com), gdzie można aktywować zgłoszenie
- ▶ serwisowe i znaleźć odpowiedzi na najczęściej zadawane pytania.

Zanim skontaktujesz się z naszym działem obsługi, upewnij się, że masz następujące dane. Informacje można znaleźć na tabliczce znamionowej.

Model \_\_\_\_\_

Nr seryjny \_\_\_\_\_

Sprawdź także kartę gwarancyjną dostarczoną z produktem.

Europejskie Centrum Obsługi Klienta		
Kraj*	Numer telefonu	Koszty
<b>Haier Italy (IT)</b>	199 100 912	
<b>Haier Spain (ES)</b>	902 509 123	
<b>Haier Germany (DE)</b>	0180 5 39 39 99	<ul style="list-style-type: none"> <li>• 14 centów/min. telefon stacjonarny</li> <li>• maks. 42 centów/min. telefon komórkowy</li> </ul>
<b>Haier Austria (AT)</b>	0820 001 205	<ul style="list-style-type: none"> <li>• 14,53 centów/min. telefon stacjonarny</li> <li>• maks. 20 centów/min. wszystkie pozostałe</li> </ul>
<b>Haier United Kingdom (UK)</b>	0333 003 8122	
<b>Haier France (FR)</b>	0980 406 409	

\* Numery innych krajów można znaleźć na stronie [www.haier.com](http://www.haier.com)

Haier Europe Trading S.r.l

Oddział Wielka Brytania

Westgate House, Westgate, Ealing

Londyn, W5 1YY

\*Okres gwarancji na urządzenie chłodnicze:

Minimalna gwarancja wynosi: 2 lata dla krajów UE, 3 lata dla Turcji, 1 rok dla Wielkiej Brytanii, 1 rok dla Rosji, 3 lata dla Szwecji, 2 lata dla Serbii, 5 lat dla Norwegii, 1 rok dla Maroka, 6 miesięcy dla Algierii, w Tunezji nie jest wymagana gwarancja prawna.

\*Okres dla części zamiennych do naprawy urządzenia:

Termostaty, czujniki temperatury, płytki drukowane i źródła światła są dostępne przez okres co najmniej siedem lat od wprowadzenia na rynek ostatniego egzemplarza modelu. Klamki, zawiasy drzwi, tace i kosze przez okres co najmniej siedem lat, a uszczelki drzwi przez okres co najmniej 10 lat od wprowadzenia na rynek ostatniego egzemplarza modelu.

Aby uzyskać więcej informacji o produkcie, odwiedź stronę internetową <https://eprel.ec.europa.eu/> lub zeskanuj kod QR na etykiecie wydajności energetycznej dołączonej do urządzenia.



Haier Smart Home Co., Ltd.  
No.1 Haier Road, Haier Industry Park, Hi-Tech Zone,  
266103 Qingdao, Shandong, China  
WYPRODUKOWANO W CHINACH

**Haier**



0060535246



Manual do Utilizador

Frigorífico-Congelador

HCW58F18EHMP

PT

**Haier**

## Obrigado por comprar um produto Haier.

Leia atentamente estas instruções antes de utilizar este aparelho. As instruções contêm informações importantes que irão ajudá-lo a obter o melhor proveito do aparelho e garantir a instalação, o uso e a manutenção seguros e adequados.

Mantenha este manual num local conveniente para que o possa sempre consultar para uma utilização segura e adequada do aparelho.

Se vender, oferecer ou deixar o aparelho para trás, caso mude de casa, certifique-se de que entrega também este manual para que o novo proprietário se possa familiarizar com o aparelho e os avisos de segurança.



### Legenda

#### Aviso - Informação importante de segurança



Informações gerais e dicas



Informação ambiental

### Eliminação



Ajude a proteger o ambiente e a saúde humana. Coloque a embalagem em recipientes adequados para reciclagem. Ajude a reciclar resíduos de aparelhos elétricos e eletrónicos. Não elimine os aparelhos identificados com este símbolo com o lixo doméstico. Entregue o produto na sua unidade de reciclagem local ou entre em contacto com seu gabinete municipal.



## AVISO!

### Risco de lesão ou sufocação!

Os refrigerantes e os gases devem ser eliminados de forma profissional. Certifique-se de que os tubos do circuito refrigerante não estão danificados antes de serem devidamente eliminados. Desligue o aparelho da alimentação elétrica. Corte o cabo de alimentação de rede e elimine-o. Remova as bandejas e gavetas, bem como a pega e vedantes da porta, para evitar que crianças e animais de estimação se fechem no interior do aparelho.

Informações de segurança.....	4
Descrição do produto .....	11
Painel de controlo.....	12
Utilização .....	13
Equipamento .....	30
Cuidados e limpeza.....	34
Resolução de problemas.....	38
Instalação.....	41
Dados técnicos .....	45
Assistência ao cliente.....	47

## Acessórios

Verifique os acessórios e a literatura de acordo com esta lista:



Pá de gelo



Tubo de água



3 espaçadores



Etiqueta energética



Cartão de garantia



Autocolante Manual do Utilizador "OK"

Nota: Apenas para o modelo HCW58F18EHMP

**Antes de ligar o aparelho pela primeira vez, leia as seguintes dicas de segurança!:**



## **AVISO!**

### **Antes da primeira utilização**

- ▶ Certifique-se de que não há danos provocados pelo transporte.
- ▶ Remova todas as embalagens e mantenha-as fora do alcance das crianças.
- ▶ Aguarde no mínimo duas horas antes de instalar o aparelho, de forma a garantir que o circuito refrigerante está com eficiência total.
- ▶ Manuseie o aparelho sempre com pelo menos duas pessoas porque é pesado.

### **Instalação**

- ▶ O aparelho deve ser colocado num local bem ventilado. Certifique-se de que existe um espaço de, pelo menos, 10 cm por cima e ao redor do aparelho.
- ▶ Nunca coloque o aparelho numa área húmida ou num local onde possa ser salpicado com água. Limpe e seque as salpicos de água e manchas com um pano macio limpo.
- ▶ Não instale o aparelho sob luz solar direta ou na proximidade de fontes de calor (por exemplo, fogões, aquecedores).
- ▶ Instale e nivele o aparelho numa área adequada para o seu tamanho e utilização.
- ▶ **AVISO:** Mantenha as aberturas de ventilação no aparelho ou na estrutura embutida livres de obstruções.
- ▶ Certifique-se de que as informações elétricas na placa de classificação correspondem à fonte de alimentação. Se não, entre em contato com um electricista.
- ▶ O aparelho é operado por uma fonte de alimentação de 220-240 VAC/ 50 Hz. Uma flutuação da tensão anormal pode fazer com que o aparelho não ligue ou danifique o controlo da temperatura ou o compressor, ou pode haver um ruído anormal durante o funcionamento. Nesse caso, deve ser montado um regulador automático.
- ▶ Não use adaptadores de fichas múltiplas nem cabos de extensão.
- ▶ **AVISO:** Não coloque tomadas triplas múltiplas portáteis ou fontes de alimentação portáteis na parte traseira do aparelho.



**AVISO!**

- ▶ **AVISO:** Ao posicionar o aparelho, certifique-se de que o cabo de alimentação não se encontra preso nem danificado.
- ▶ Não pise o cabo de alimentação.
- ▶ Use uma tomada de terra separada para a fonte de alimentação que seja fácil de aceder. Este aparelho deve ser ligado à terra.
- ▶ **Apenas para o Reino Unido:** O cabo de alimentação do aparelho está equipado com uma ficha de 3 cabos (terra) que se encaixa numa tomada standard de 3 cabos (ligada à terra). Nunca corte ou desmonte o terceiro pino (terra). Após a instalação do aparelho, a tomada deve ficar acessível.
- ▶ **AVISO:** Não danifique o circuito refrigerante.

**Utilização diária**

- ▶ Este aparelho pode ser utilizado por crianças de idade igual ou superior a 8 anos e por pessoas com capacidades físicas, sensoriais ou mentais reduzidas ou falta de experiência e conhecimento, caso lhes tenha sido fornecida supervisão ou instruções relativas à utilização do aparelho de forma segura e desde que compreendam os perigos envolvidos.
- ▶ As crianças não devem brincar com o aparelho.
- ▶ As crianças de 3 a 8 anos são autorizadas a carregar e descarregar aparelhos de refrigeração, mas não podem limpar e instalar os aparelhos de refrigeração.
- ▶ Mantenha as crianças com menos de 3 anos de idade afastadas do aparelho, a menos que estejam constantemente sob supervisão.
- ▶ A limpeza e manutenção pelo utilizador não deve ser realizada por crianças sem supervisão.
- ▶ O aparelho deve ser posicionado de modo a que a ficha fique acessível.
- ▶ Se gás de carvão de outro gás inflamável verter para a proximidade do aparelho, desligue a válvula do gás de fuga, abra as portas e janelas e não desligue o cabo de alimentação do frigorífico/ congelador ou de qualquer outro aparelho.
- ▶ Notar que o aparelho está definido para funcionar num intervalo de temperatura ambiente específico entre 10 °C e 38 °C. O aparelho não pode funcionar corretamente se for deixado por um longo período a uma temperatura acima ou abaixo do intervalo indicado.

## **AVISO!**

- ▶ Não coloque artigos instáveis (objetos pesados, recipientes cheios de água) em cima do frigorífico/congelador, para evitar lesões causadas por queda ou choque elétrico causado pelo contato com a água.
- ▶ Não puxe pelas prateleiras da porta. A porta pode inclinar-se, o suporte de garrafas pode sair para fora ou o aparelho pode tombar.
- ▶ Abra e feche a porta apenas pelas pegas. O espaço entre a porta e o armário é muito estreito. Não coloque as mãos nessas áreas para evitar entalar os dedos. Abra ou feche as portas do frigorífico/congelador apenas quando não houver crianças dentro do alcance do movimento das portas.
- ▶ Para evitar a contaminação de alimentos considere as seguintes instruções:
  - ▶ - Abrir a porta durante longos períodos provoca um aumento de temperatura significativo nos componentes do aparelho.
  - ▶ - Limpar regularmente as superfícies que entram em contacto com alimentos e sistemas de drenagem acessíveis.
  - ▶ - Limpar os depósitos de água se não tiverem sido usados durante 48 h; enxague o sistema de água conectado a uma alimentação de água se a água não tiver sido extraída durante 5 dias.
  - ▶ - Guarde a carne e o peixe crus em recipientes adequados no frigorífico, de forma a não estarem em contacto nem gotejarem para outros alimentos.
  - ▶ - Os compartimentos de comida congelada de duas estrelas são adequados para se guardar alimentos pré-congelados, guardar ou fazer gelado e fazer cubos de gelo.
  - ▶ - Os compartimentos de uma, duas ou três estrelas não são adequados para congelar alimentos frescos.
  - ▶ - Se o frigorífico for deixado vazio durante períodos longos, desligue, descongele, limpe, seque e deixe a porta aberta para evitar que se forme bolor dentro do aparelho.
- ▶ Nunca guarde cerveja nem refrigerantes engarrafados, líquidos em garrafas ou latas (exceto bebidas alcoólicas) especialmente bebidas gaseificadas no congelador, porque estas rebotam quando congeladas.

**AVISO!**

- ▶ Não guarde substâncias explosivas como, por exemplo, latas de aerossóis, com um carburante inflamável, no interior deste aparelho.
- ▶ Não guarde medicamentos, bactérias ou agentes químicos no aparelho. Este aparelho é um eletrodoméstico. Não é recomendado armazenar materiais que necessitem de temperaturas rigorosas.
- ▶ Verifique o estado dos alimentos caso ocorra aquecimento no congelador.
- ▶ Não ajuste uma temperatura desnecessariamente baixa no frigorífico. Podem ocorrer temperaturas negativas com altas definições. Atenção: As garrafas podem rebentar
- ▶ Não toque em artigos congelados com as mãos húmidas (use luvas). Especialmente não coma gelados de gelo imediatamente depois de os retirar do congelador. Existe o risco de congelar ou de se formarem bolhas de queimadura por gelo. PRIMEIROS socorros: passar imediatamente por água fria corrente. Não puxe!
- ▶ Não toque na superfície interna do compartimento do congelador, quando em funcionamento, especialmente com as mãos molhadas, pois as mãos podem congelar na superfície.
- ▶ Desligue o aparelho em caso de interrupção da energia ou antes da limpeza. Deixe passar pelo menos 7 minutos antes de reiniciar o aparelho, pois o arranque frequente pode danificar o compressor.
- ▶ **AVISO:** Não use aparelhos elétricos no interior dos compartimentos para alimentos do aparelho, a não ser que sejam do tipo recomendado pelo fabricante.

**Manutenção/limpeza**

- ▶ Certifique-se de que as crianças estão vigiadas caso estejam a realizar a limpeza e manutenção.
- ▶ Desligue o aparelho da alimentação elétrica antes de realizar qualquer manutenção de rotina. Deixe passar pelo menos 5 minutos antes de voltar a ligar o aparelho pois o arranque frequente pode danificar o compressor.
- ▶ Segure a ficha, não o cabo, ao desligar o aparelho.

## **AVISO!**

- ▶ Não limpe o aparelho com escovas duras, escovas de arame, detergente em pó, gasolina, acetato de amilo, acetona e soluções orgânicas semelhantes, soluções ácidas ou alcalinas. Limpe com detergente especial para frigorífico/congelador para evitar danos. No final use água morna e solução de bicarbonato de sódio - cerca de uma colher de sopa de bicarbonato de sódio para um litro de água. Enxaguar abundantemente com água e secar. Não utilize pós de limpeza ou outros produtos de limpeza abrasivos. Não lave as peças removíveis na máquina de lavar loiça.
- ▶ Não raspê o gelo com objetos afiados. Não use sprays, aquecedores elétricos, como secadores de cabelo, dispositivos de limpeza a vapor ou outras fontes de calor, de forma a evitar danos às peças plásticas.
- ▶ **AVISO:** Não utilize dispositivos mecânicos ou outros meios para acelerar o processo de descongelação, que não os recomendados pelo fabricante.
- ▶ Se o cabo de alimentação estiver danificado, tem de ser substituído pelo fabricante, pelo agente de serviço ou por pessoas igualmente qualificadas de forma a evitar o perigo.
- ▶ Não tente reparar, desmontar ou modificar o aparelho sozinho. Em caso de reparação, entre em contato com a nossa assistência ao cliente.
- ▶ Se as luzes de iluminação estiverem danificadas, devem ser substituídas pelo fabricante, pelo seu agente de serviço ou por pessoas qualificadas similares, a fim de evitar riscos.
- ▶ Elimine o pó na parte de trás da unidade pelo menos uma vez no ano para evitar perigo de incêndio, bem como o aumento do consumo de energia.
- ▶ Não pulverize ou lave o aparelho durante a limpeza.
- ▶ Não use spray de água ou vapor para limpar o aparelho.
- ▶ Não lave prateleiras de vidro frias ou a porta de vidro com água quente. A mudança súbita de temperatura pode fazer com que o vidro se quebre.
- ▶ Se deixar de utilizar o seu aparelho durante um período prolongado, deixe-o aberto para evitar odores e cheiros desagradáveis dentro.

## Informações sobre gases refrigerantes



### AVISO!

O aparelho contém o refrigerante inflamável ISOBUTANO (R600a). Certifique-se de que o circuito refrigerante não fica danificado durante o transporte ou instalação. A fuga de refrigerante pode causar lesões oculares ou inflamações. Se ocorrer um dano, mantenha afastadas fontes de chama aberta, ventile completamente a sala, **não** ligue ou desligue os cabos de alimentação do eletrodoméstico ou de qualquer outro aparelho. Informe a assistência ao cliente.

No caso de os olhos entrarem em contacto com o fluido refrigerante, lave-os imediatamente sob água corrente e contacte imediatamente um oftalmologista.

**AVISO:** O sistema de refrigeração está sob alta pressão. Não o viole. Uma vez que são utilizados refrigerantes inflamáveis, instale, manuseie e repare o aparelho estritamente de acordo com as instruções e contacte o agente profissional ou o nosso serviço pós-venda para eliminar o aparelho.



### AVISO!

Para frigoríficos com função de água gelada, preste atenção ao seguinte aviso:

Para aparelhos que não se destinam a ser ligados ao abastecimento de água:

**AVISO:** encher apenas com água potável.

Para aparelhos que se destinam a ser ligados ao abastecimento de água:

**AVISO:** conectar apenas ao abastecimento de água potável.

Se quiser limpar o sistema de água, consulte o Manual do Utilizador. Se tiver alguma dúvida, entre em contato com o serviço pós-venda.

## Utilização prevista

Este aparelho destina-se a arrefecer e congelar alimentos. Foi desenhado exclusivamente para uso em aplicações domésticas e semelhantes, como áreas de cozinha para pessoal em lojas, escritórios e outros ambientes de trabalho; casas agrícolas e por clientes em hotéis, motéis e outros ambientes de tipo residencial, bem como em negócios de pousada e de catering. Não se destina a utilização comercial ou industrial. Não são permitidas alterações ou modificações no aparelho. Uma utilização indevida pode causar riscos e perda de reivindicações de garantia.

## Normas e diretivas e

Este produto cumpre os requisitos de todas as diretivas CE aplicáveis com as normas harmonizadas correspondentes e normas UK, que permitem a marcação CE e UKCA.



### CUIDADO!

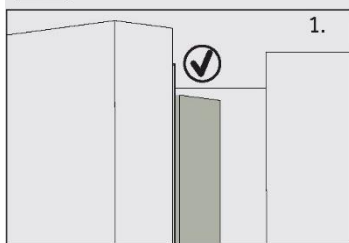

Quando fecha a porta, a tira vertical da porta na porta esquerda deve estar dobrada para dentro (1).

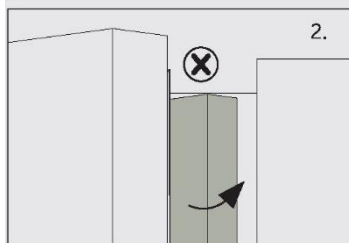

Se tentar fechar a porta esquerda e a tira vertical da porta não estiver dobrada (2), dobre-a primeiro, caso contrário, a tira da porta irá bater no eixo de fixação ou na porta direita. Isto pode danificar a tira da porta ou provocar uma fuga.

Há um piso de aquecimento dentro da estrutura. A temperatura da superfície subirá um pouco, o que é normal e não afetará a função do aparelho.

## Aviso

Devido a alterações técnicas e a modelos diferentes, algumas das ilustrações neste manual podem ser diferentes do seu modelo.

### Modelo (HCW58F18EHMP)

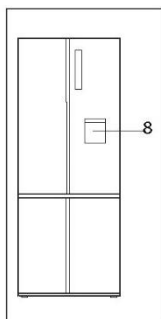
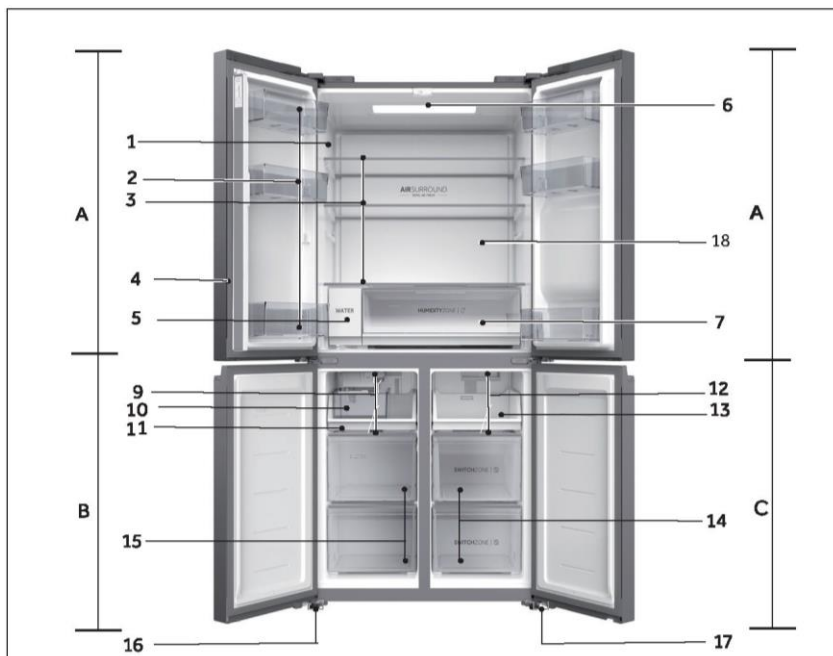

#### A: Compartimento do frigorífico

- 1 Placa de classificação
- 2 Prateleira da porta
- 3 Prateleira do armário
- 4 Tira da porta
- 5 Filtro de água
- 6 Luz do teto
- 7 Gaveta Humidity zone
- 8 Dispensador de água
- 18 Conduta de ar

#### B: Compartimento do congelador

- 9 Conduta de ar
- 10 Depósito de gelo
- 11 Tabuleiro de armazenamento
- 15 Gaveta de armazenamento
- 16 Pés ajustáveis

#### C: Compartimento Switch Zone

- 12 Conduta de ar
- 13 Tabuleiro de armazenamento
- 14 Gaveta de armazenamento Switch Zone
- 17 Pés ajustáveis

## Painel de controlo (HCW58F18EHMP)

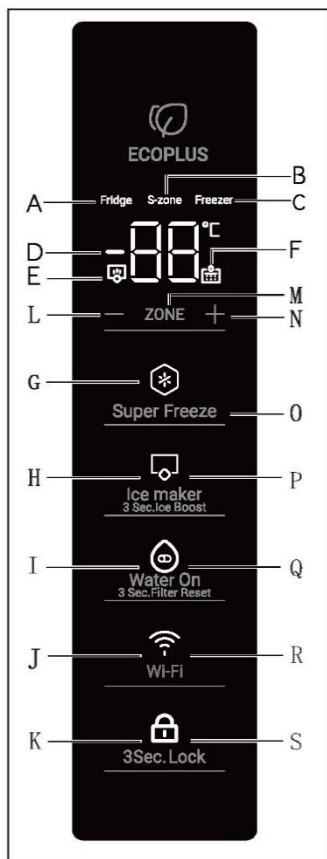

### Indicador:

- A Compartimento do Frigorífico
- B Switch Zone
- C Compartimento do Congelador
- D Indicação da temperatura
- E Reforço de Gelo
- F Substituição imediata do filtro de água
- G Função Super Freeze
- H Máquina de fazer gelo
- I Água Ligada
- J WIFI
- K Bloqueio do painel

### Botões:

- L Controlo da temperatura "-"
- M Seleção do compartimento
- N Controlo da temperatura "+"
- O Seletor de função Super Freeze
- P Seleccionador da função de máquina de fazer gelo
- Q Seletor de função Água ligada
- R Ligar/Desligar função Wi-Fi
- S Seletor de bloqueio do painel

### Antes da primeira utilização

- ▶ Remova todos os materiais de embalagem e mantenha fora do alcance das crianças e elimine-os de forma ecológica.
- ▶ Limpe o interior e o exterior do aparelho com água e um detergente suave antes de colocar qualquer alimento no seu interior.
- ▶ Após o aparelho ter sido nivelado e limpo, aguarde pelo menos 2 a 5 horas antes de o ligar à fonte de alimentação. Consulte a secção INSTALAÇÃO.
- ▶ Pré-arrefeça os compartimentos em definições elevadas antes de carregar com alimentos. A função Power-Freeze ajuda a arrefecer rapidamente os compartimentos.
- ▶ A temperatura do frigorífico, a temperatura da Switch Zone e a temperatura do congelador são automaticamente definidas para 5° C, -18° C e -18° C, respetivamente. Estas são as definições recomendadas. Se desejar, pode alterar estas temperaturas manualmente. Ver AJUSTAR A TEMPERATURA.



### Antes da primeira utilização da função Ice and Water ou Automatic Ice

Antes da primeira utilização, precisa de enxaguar água através do filtro para remover impurezas ou ar preso no depósito de água e sistema de filtro.

#### Para Gelo e Água

- Prima o pedal do dispensador de água para dispensar 4L de água - aguarde 4 minutos antes de dispensar novamente.
- Dispensar 4L de água e, em seguida, esperar durante mais 4 minutos - Juntamente com a água podem ser dispensados alguns resíduos de carbono. Isto não é prejudicial e é normal durante o processo de enxaguamento.
- Dispensar mais 4 L de água. - Isto evita o gotejamento excessivo de água do seu dispensador.
- Podem sair algumas gotas de água dispensador durante alguns dias após a instalação. Isto é para libertar o ar preso restante no dispensador.
- Certifique-se de que o seu frigorífico arrefeceu pelo menos 2 horas antes de utilizar.



#### Para modelo Automatic Ice

- 1 Prima o botão "P" do painel de controlo para ligar a função de máquina de fazer gelo.
- 2 Deite fora o primeiro recipiente cheio de gelo feito. Limpe a caixa de gelo com água e volte a instalá-la. A sua máquina de fazer gelo está agora pronta para ser utilizada.
- 3 Repita o passo 2 para remover o pó que se acumulou, durante o fabrico e transporte, na bandeja de gelo.
- 4 Esvazie a água, seque o recipiente e volte a colocá-lo corretamente.
- 5 Assim que a sua máquina de fazer gelo for ligada, o primeiro recipiente de gelo pode estar descolorido. Isto não é prejudicial e é normal durante o processo de enxaguamento. Deite fora o primeiro recipiente cheio de gelo feito. A sua máquina de fazer gelo está agora pronta para ser utilizada.



#### Aviso

O desempenho do filtro de água aumenta com o uso, atingindo um desempenho ótimo após dois a três recipientes cheios de gelo.

## Botões do sensor

Os botões no painel de controlo são teclas de sensor que respondem logo quando tocadas levemente com o dedo.

## Ligar/Desligar o aparelho

O aparelho fica em funcionamento assim que for ligado à fonte de alimentação.

Quando o frigorífico é ligado pela primeira vez, o indicador "D" (visor de temperatura) acende-se. A temperatura do frigorífico, a temperatura da Switch Zone e a temperatura do congelador são automaticamente definidas para 5°C, -18°C e -18°C, respetivamente. Provavelmente o bloqueio do painel está ativo.



### Aviso

O aparelho está pré-ajustado para a temperatura recomendada de 5°C (frigorífico), -18°C, (Switch Zone) e -18°C (congelador). Em condições ambientais normais, não precisa de definir uma temperatura.

Quando o aparelho é ligado após a desconexão da fonte de alimentação principal, pode levar até 12 horas para que as temperaturas corretas sejam alcançadas.

Esvazie o aparelho antes de desligar. Para desligar o aparelho, puxe o cabo de alimentação para fora da tomada de alimentação.

## Bloquear/desbloquear o painel

O ecrã do visor apaga-se automaticamente 30 segundos após premir um botão. O visor fica bloqueado automaticamente. Acende-se automaticamente ao premir qualquer tecla ou ao abrir qualquer porta.

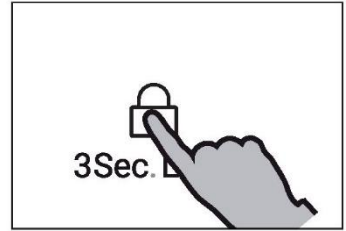

### Aviso

Temperatura do frigorífico, Temperatura da Switch Zone, Temperatura do congelador, função Super Freeze, função de Máquina de fazer gelo, função Água ligada, função Wi-Fi não podem ser ajustados no estado de bloqueio.

## Modo Standby

O ecrã do visor apaga-se automaticamente 30 segundos após premir um botão. O visor fica bloqueado automaticamente. Acende-se automaticamente se tocar em qualquer botão ou se abrir a porta. (O alarme não acende o ecrã do visor)

## Modo de ajuste manual

Se desejar ajustar manualmente a temperatura do aparelho, pode ajustar a temperatura através de uma tecla (consulte AJUSTAR A TEMPERATURA)

## Ajustar a temperatura

As temperaturas interiores são influenciadas pelos seguintes fatores:

- ▶ Temperatura ambiente
- ▶ Frequência de abertura da porta
- ▶ Quantidade de alimentos armazenados
- ▶ Instalação do aparelho

## Alarme da porta

O alarme de porta dispara quando a porta se abre durante muito tempo ou não está fechada corretamente, como lembrete.

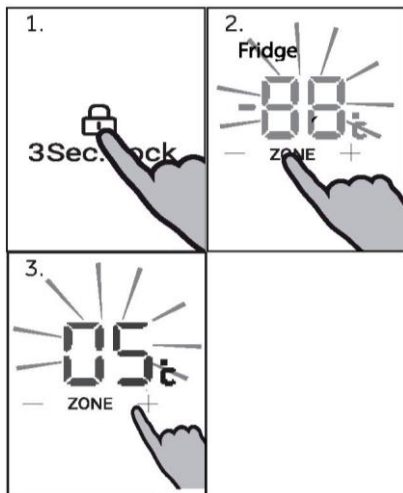

## Ajuste a temperatura para o Frigorífico

Desbloqueie as definições premindo a tecla "S" durante 3 segundos.

No estado de desbloqueio, prima a tecla "M" (Seleção de Compartimento) para alternar entre compartimentos. Quando o indicador "A" (indicador do compartimento do frigorífico) se acende, prima a tecla "L" (Controlo de temperatura "-") ou tecla "N" (Controlo de temperatura "+") para ajustar a temperatura do compartimento do frigorífico. O valor exibido no indicador "D" diminui em 1 °C quando a tecla "L" é premida de cada vez.

O visor pisca e fica fixo com a temperatura definida, em seguida, apaga-se após alguns segundos. Da mesma forma, o valor exibido no indicador "D" aumenta 1 °C quando a tecla "N" é premida de cada vez. O visor pisca e fica fixo com a temperatura definida, em seguida, apaga-se após alguns segundos. A temperatura do compartimento do frigorífico pode ser ajustada entre 1 °C e 9°C com incrementos de 1°C.

### Aviso

A temperatura do frigorífico não pode ser ajustada no estado de bloqueio.

## Ajuste a temperatura para o Congelador

Desbloqueie as definições premindo a tecla "S" durante 3 segundos.

No estado de desbloqueio, prima a tecla "M" (Seleção de Compartimento) para alternar entre compartimentos. Quando o indicador "C" (indicador do compartimento do congelador) se acende, prima a tecla "L" (Controlo de temperatura "-") ou a tecla "N" (Controlo de temperatura "+") para ajustar a temperatura do compartimento do congelador. O valor exibido no indicador "D" diminui em 1°C quando a tecla "L" é premida de cada vez. O visor pisca e fica fixo com a temperatura definida, em seguida, apaga-se após alguns segundos. Da mesma forma, o valor exibido no indicador "D" aumenta 1°C quando a tecla "N" é premida de cada vez. O visor pisca e fica fixo com a temperatura definida, em seguida, apaga-se após alguns segundos. A temperatura do compartimento do congelador pode ser ajustada entre 14°C e 24°C com incrementos de 1°C.

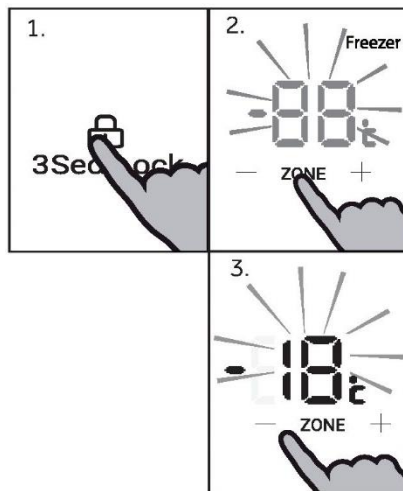

### Aviso

A temperatura do congelador não pode ser ajustada no estado Super Freeze e bloqueado.

## Ajustar a temperatura da Switch Zone

Desbloqueie as definições premindo a tecla "S" durante 3 segundos.

No estado de desbloqueio, prima a tecla "M" (Seleção de Compartimento) para alternar entre compartimentos. Quando o indicador "B" (indicador da Switch Zone) se acende, prima a tecla "L" (Controlo de temperatura "-") ou a tecla "N" (Controlo de temperatura "+") para ajustar a temperatura do compartimento da Switch Zone. O valor exibido no indicador "D" diminui em 1 °C quando a tecla "L" é premida de cada vez. O visor pisca e fica fixo com a temperatura definida, em seguida, apaga-se após alguns segundos. Da mesma forma, o valor exibido no indicador "D" aumenta 1 °C quando a tecla "N" é premida de cada vez. O visor pisca e fica fixo com a temperatura definida, em seguida, apaga-se após alguns segundos. A temperatura do compartimento da Switch Zone pode ser ajustada entre 5 °C e 18°C com incrementos de 1°C.

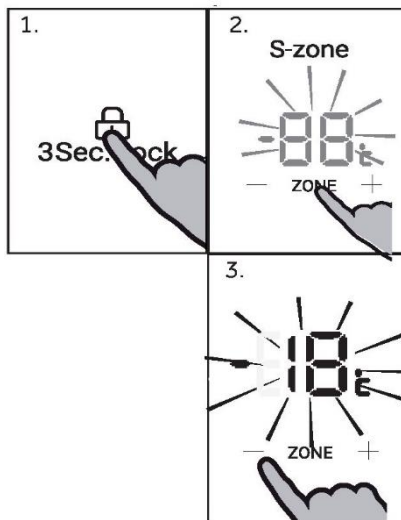

### Aviso

A temperatura da Switch Zone não pode ser ajustada no estado de bloqueio.

## Função Super Freeze

A função Super Freeze pode congelar os alimentos frescos o mais rapidamente possível até ao núcleo, acelerando o congelamento para preservar o melhor valor nutricional, aparência e sabor dos alimentos. Se precisar de congelar uma grande quantidade de alimentos de uma vez, recomenda-se definir a função Super Freeze atempadamente 24 horas antes da utilização do compartimento do congelador.

Desbloqueie as definições premindo a tecla "S" durante 3 segundos.

No estado de desbloqueio, prima a tecla "O" (seletor da função Super Freeze), o indicador "G" (indicador da função Super Freeze) acende, o produto entra no modo Super Freeze. O produto sai automaticamente do modo Super Freeze após 50 horas de ativação. Para sair manualmente do modo Super Freeze, prima a tecla "O" (seletor da função Super Freeze) no estado de desbloqueio, o indicador "G" (indicador da função Super Freeze) apaga-se, o produto sai do modo Super Freeze.

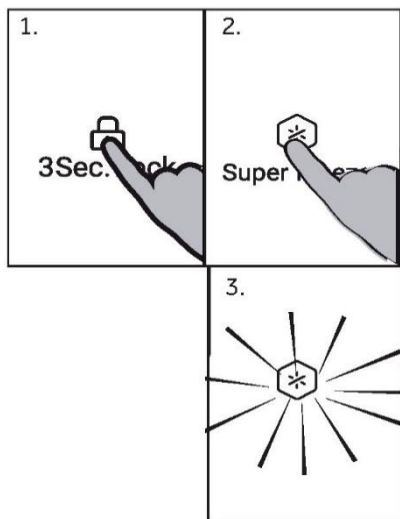

### Aviso

No modo Super Freeze, a tecla "L" (Controlo de temperatura "-") e a tecla "N" (Controlo de temperatura "+") ficam bloqueadas quando o compartimento do congelador está selecionado e a temperatura do compartimento do congelador não pode ser ajustada.

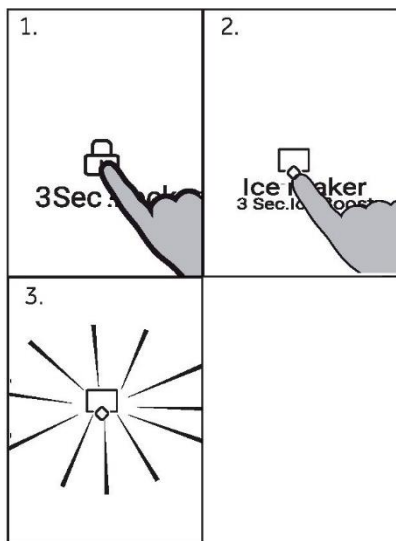

## Máquina de fazer gelo

No estado de desbloqueio, premir a tecla "P" (seletor da máquina de fazer gelo), o indicador "H" (indicador da máquina de fazer gelo) acende-se, o produto entra no modo da máquina de fazer gelo. Para sair do modo de fazer gelo, premir a tecla "P" (seletor da máquina de fazer gelo) em estado de desbloqueio, o indicador "H" (indicador da máquina de fazer gelo) dispara, o produto sai do modo da máquina de fazer gelo.



### Aviso

A máquina de fazer gelo está desligada por defeito quando o frigorífico é ligado pela primeira vez. A sua máquina de fazer gelo foi concebida para distribuir automaticamente gelo para o recipiente de armazenamento de gelo e para quando detetar que o recipiente está cheio. Quanto mais gelo usa, mais gelo a máquina faz.



## Reforço de Gelo 3 Sec.

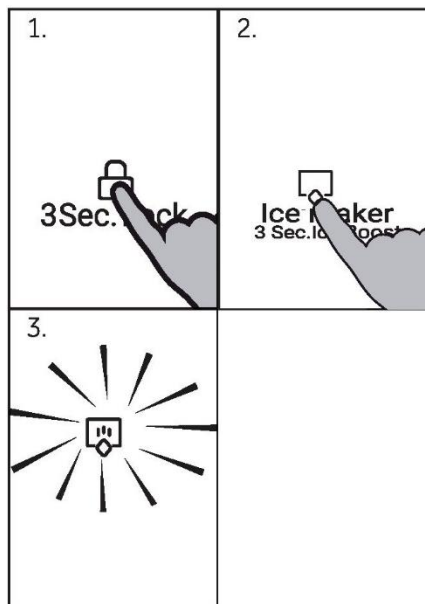

No estado de desbloqueio, premir a tecla "P" (seletor da máquina de fazer gelo) durante 3 segundos, o indicador "H" (indicador da máquina de fazer gelo) e o indicador "E" (indicador Reforço de Gelo) acende-se, e a função Ice Boost é ativada.

Em estado desbloqueado e sob a função Reforço de Gelo, premir a tecla "P" (seletor da máquina de fazer gelo) durante 3 segundos, após ouvir um sinal sonoro, o indicador "E" (Indicador Ice Boost) dispara, o produto sai da função Ice Boost. E o indicador "H" da máquina de fazer gelo ainda se acende, com a função de máquina de fazer gelo ainda ativada.

### **i** Aviso

Se a máquina de fazer gelo estiver ativada antes de entrar na função Reforço de Gelo. Quando os produtos saem da função Ice Boost, o indicador "H" da máquina de fazer gelo ainda se acende e a máquina de gelo continua a funcionar normalmente; se a máquina de gelo for desativada antes de entrar na função Reforço de Gelo, quando o produto sai da função Ice Boost, o indicador de máquina de gelo "H" apaga e a máquina de gelo deixa de funcionar também.

## **Função de filtro de água:**

Após 6 meses desde que o produto é ligado pela primeira vez, o indicador "F" (Indicador de Substituição do Filtro de Água) acende-se como um lembrete para substituir o filtro de água. Após substituir o filtro de água, premir a tecla "Q" (seletor da função Água ligada) durante 3 segundos, após ouvir um sinal sonoro, o indicador "F" (indicador de substituição imediata do filtro de água) apaga, a função de substituição imediata do filtro de água é reiniciada.

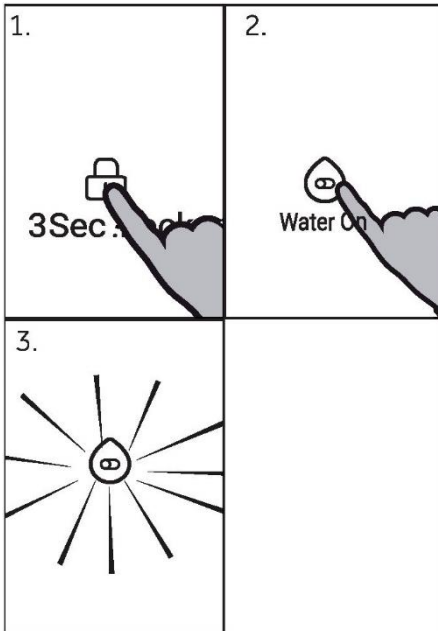

### Função Água ligada:

No estado de desbloqueio, prima a tecla "Q" (seletor da função Água ligada), após ouvir um sinal sonoro, o indicador "I" (indicador de Água ligada) acende-se, a função Água ligada está ativada, a água sairá do dispensador quando carregar no pedal. Premir novamente a tecla "Q" (seletor da função Água ligada), o indicador "I" (indicador Água ligada) apaga, a função Água ligada está desativada, a água não sairá do dispensador quando se carrega no pedal.



### Aviso

Se a porta direita do compartimento frigorífico estiver aberta, a água não será distribuída quando o pedal for pressionado, mesmo quando a função Água ligada estiver ativada.

## Configuração do modo Wi-Fi

### PROCEDIMENTO DE APP PAIRING

Passo 1

- Faça download da aplicação hOn nas lojas

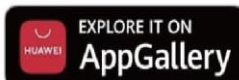

Passo 2 Crie a sua conta na aplicação hOn ou faça login se já tiver uma conta



Passo 3 Siga as instruções de emparelhamento na aplicação hOn



### Função Wi-Fi

1. Siga as instruções do aplicativo para configurar o Wi-Fi. Pressione a tecla Wi-Fi „R” por 3 segundos e o ícone Wi-Fi „J” começa a piscar rapidamente para ativar o modo Wi-Fi.
2. Uma vez que o Wi-Fi é configurado e a conexão estabelecida, o ícone Wi-Fi „J” está ligado e fixo.
3. Se quiser desligar a função Wi-Fi, pressione a tecla „R” uma vez e o ícone Wi-Fi „J” desliga.



### Aviso

1. Se quiser reconfigurar a função Wi-Fi, pressione a tecla Wi-Fi „R” por 3 segundos e o ícone Wi-Fi pisca rapidamente e entra no modo de configuração
2. Se o produto foi configurado e a função Wi-Fi foi desligada, o refrigerador n entrará no modo de configuração uma vez que for reconectado à energia.



### Aviso

1. Este produto não se destina a uso comercial.
2. Frequência de trabalho do transmissor: 2400 MHz ~ 2483,5 MHz
3. Potência máxima de saída do transmissor: 2.4GHz Wi-Fi: 16dBm; Bluetooth LE: 5dBm; Bluetooth(BR/EDR): 10dBm.



## Aviso

1. Para desligar o Wi-Fi, prima a tecla "R" de Wi-Fi e o ícone "J" de Wi-Fi desliga-se.
2. Para ativar o Wi-Fi e iniciar a configuração, prima a tecla "R" de Wi-Fi e o ícone "J" de Wi-Fi começa a piscar lentamente. Se quiser desligar a função Wi-Fi, prima uma vez a tecla "R", uma vez. Se quiser configurar a função Wi-Fi, prima a tecla "R" durante 3 segundos, mas menos de 20 segundos, um sinal acústico é emitido, o ícone Wi-Fi pisca rapidamente e entra no modo de configuração. Os passos acima são repetidos.
3. Se o produto estiver configurado e a função Wi-Fi tiver sido desligada, o frigorífico não entrará no modo de configuração assim que for novamente conectado à energia elétrica.
4. Logo que o Wi-Fi esteja configurado e a conexão seja estabelecida, o ícone "J" Wi-Fi fica aceso e fixo.

## Alarme da porta

O alarme de porta dispara quando a porta se abre durante muito tempo ou não está fechada corretamente, como lembrete.

PORTA DO FRIGORÍFICO PARA A ESQUERDA

PORTA DO FRIGORÍFICO PARA A DIREITA

PORTA DO CONGELADOR

PORTA DA SWITCH ZONE

## Dispensador de água

Com o doseador de água é possível servir-se de água potável.

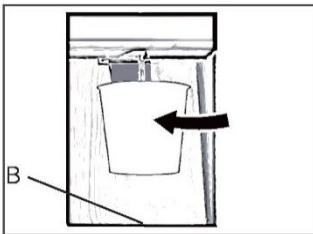

### Obter água do dispensador

1. Coloque um copo debaixo da saída de água.
2. Empurre a alavanca dispensadora de água suavemente. Certifique-se de que o copo está alinhado com o dispensador para evitar que a água salpique.
3. A água na bandeja (B) deve ser removida a tempo, pois pode transbordar quando a porta se abre e fecha.

## Instruções da máquina de fazer gelo

### **AVISO!**

- ▶ conectar apenas ao abastecimento de água potável.
- ▶ A ligação da linha de água só deve ser instalada por um canalizador qualificado e em conformidade com a legislação e regulamentos locais que regem a qualidade da água.

### **Aviso**

A instalação desta linha de água não está coberta pela garantia do aparelho.

## Ligar a água ao aparelho

1. Retirar o tampão de borracha (1) da válvula de entrada de água.
2. Empurrar firmemente o tubo de água para a válvula de entrada de água e apertar a porca de colarinho. Este tubo de água precisa de ser cortado a partir do meio e utilizado, e a outra secção é utilizada como peça sobressalente.

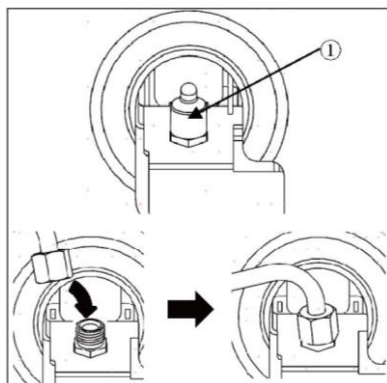

## Ligação à torneira de água

Esta característica só está disponível em alguns modelos.

1. Empurrar o tubo de água para o orifício do conector da torneira fornecido nos acessórios. O tubo deve ser mantido firme enquanto o conector é empurrado para o tubo.
  2. Certifique-se de que a anilha de borracha é colocada no interior do conector da torneira antes de a aparafusar na torneira.
- ▶ Poderá ser necessário adquirir um conector ou adaptador separado se a sua torneira não corresponder ao tamanho da rosca do conector fornecido.

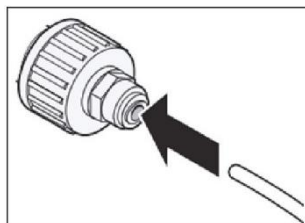

## Verificação da ligação de água

Esta característica só está disponível em alguns modelos.

- ▶ Ligar o abastecimento de água e ligar o aparelho. Verificar cuidadosamente todos os acessórios para possíveis fugas devido a manguelras mal equipadas.
- ▶ Prima e mantenha o botão 3Sec.Filter Reset durante três segundos. O novo filtro de água foi ativado.
- ▶ Colocar uma chávena debaixo do dispensador de água para verificar se a água está a fluir através do aparelho.
- ▶ Verificar novamente se o tubo de ligação e as juntas apresentam fugas.

### Substituição do filtro de água

1. Levante a tampa do filtro de água.
2. Retire o filtro de água descartável.
3. Substitua por um novo filtro de água. Inserir o novo filtro na cabeça do filtro e rodá-lo no sentido dos ponteiros do relógio até a seta no novo filtro se alinhar com a seta na cabeça do filtro. Voltar a introduzir o filtro no compartimento.
4. Fechar a tampa do filtro de água.

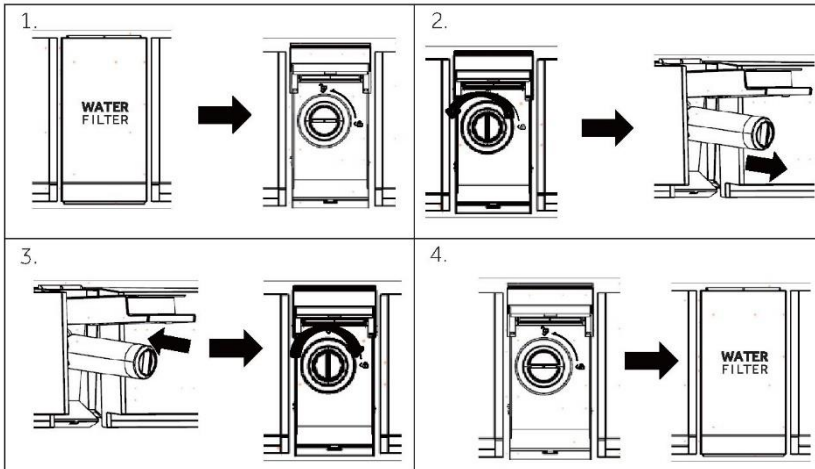

5. Prima e mantenha o botão **3Sec.Filter Reset** durante 3 segundos.
6. Dispensar água durante aproximadamente 5 minutos para remover ar e contaminantes retidos.



### CUIDADO!

- ▶ A não substituição dos filtros quando necessário ou a utilização de filtros de água não autorizados pela Haier pode causar fugas no cartucho do filtro e resultar em danos materiais.

### Modelo: Haier HRXWF

- ▶ Sistema certificado pelo IAPMO R&T em relação às Normas NSF/ANSI 42, 53, 401 e P473 para a redução de reclamações especificadas na ficha de desempenho e na [iapmort.org](http://iapmort.org).
- ▶ O desempenho real pode variar com as condições locais da água.

### Diretrizes de aplicação/Parâmetros de abastecimento de água

Fluxo de serviço: 0,5 gpm (1,89 lpm)  
 Abastecimento de água: Água Potável  
 Pressão da água: 25-120 psi (172-827 kPa)  
 Temperatura da água: 33°F-100°F (0,6°C-38°C)  
 Capacidade: 170 galões (643,5 litros)

## Dicas para armazenar alimentos frescos

### Guardar no compartimento do frigorífico

- ▶ Mantenha a temperatura do frigorífico inferior a 5°C.
- ▶ Os alimentos quentes devem ser arrefecidos até à temperatura ambiente antes de serem armazenados no aparelho.
- ▶ Os alimentos armazenados no frigorífico devem ser lavados e secos antes de serem armazenados
- ▶ Os alimentos a armazenar devem estar devidamente selados para evitar alterações no aroma ou no sabor.
- ▶ Não guarde quantidades excessivas de alimentos. Deixe espaços entre os alimentos para permitir que o ar frio flua ao seu redor, para um arrefecimento melhor e mais homogéneo.
- ▶ Os alimentos consumidos diariamente devem ser guardados na frente da prateleira.
- ▶ Deixe um espaço entre os alimentos e as paredes internas, permitindo que o ar flua. Em especial, não armazene alimentos contra a parede traseira: os alimentos podem congelar contra a parede traseira. Evite o contacto direto dos alimentos (especialmente os alimentos oleosos ou ácidos) com o revestimento interno, pois o óleo/ácido pode erodir o revestimento interno. Limpe a sujidade oleosa/ácida sempre que for encontrada.
- ▶ Descongele alimentos congelados no frigorífico. Desta forma, pode usar a comida congelada para diminuir a temperatura no compartimento e economizar energia.
- ▶ O processo de envelhecimento da fruta e dos legumes, como curgetes, melões, papaia, banana, abacaxi, etc. pode ser acelerado no frigorífico. Portanto, não é aconselhável armazená-los no frigorífico. No entanto, o amadurecimento de frutas muito verdes pode ser promovido durante um determinado período. Cebolas, alho, gengibre e outros vegetais radiculares também devem ser armazenados à temperatura ambiente.
- ▶ Odores desagradáveis dentro do frigorífico são um sinal de que algo foi derramado e é necessário limpar. Ver CUIDADOS E LIMPEZA.
- ▶ Diferentes alimentos devem ser colocados em diferentes áreas, de acordo com as suas propriedades:

### Aviso

Mantenha uma distância superior a 10 mm entre os alimentos colocados e a conduta de ar ou sensores, para garantir o efeito de arrefecimento.

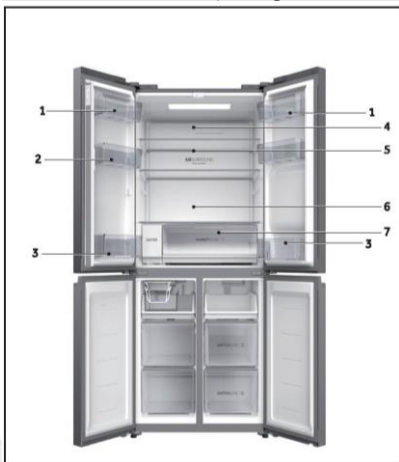

- 1 Manteiga, queijos, etc.
- 2 Ovos, latas, conservas, condimentos, etc.
- 3 Bebidas e alimentos engarrafados.
- 4 Alimentos em conserva, alimentos enlatados, etc.
- 5 Produtos à base de carne, lanches, massas, alimentos enlatados, leite, tofu, laticínios etc.
- 6 Carne cozinhada, salsichas, etc.
- 7 Gaveta Humidity zone: Fruta, legumes, salada, etc.



## Armazenamento para o compartimento Switch Zone

O compartimento da Switch Zone permite ajustar a temperatura entre  $-18^{\circ}\text{C}$  a  $5^{\circ}\text{C}$  de acordo com a necessidade de armazenamento de alimentos e fornecer mais flexibilidade nas opções de armazenamento para sua conveniência.

<b><math>-18^{\circ}\text{C}</math></b>	Para produtos alimentares congelados em geral, que necessitam de armazenamento entre 1-12 meses.	Carnes, aves, frutos do mar, alimentos pré-cozinhados e sobras, algumas frutas e legumes, gelados e outras sobremesas congeladas.
<b><math>-7^{\circ}\text{C}</math></b>	Permite o porcionamento fácil dos alimentos e a capacidade de aquecer, cozinhar ou servir alimentos diretamente do compartimento sem esperar para descongelar.	Carnes, frutos do mar, sopas, molhos, alimentos em puré, pão, sobremesas e doces.  Nota: Recomendado para o armazenamento de sobremesas cremosas, como gelados.
<b><math>0^{\circ}\text{C}</math></b>	Oferece uma zona de armazenamento perfeita para alimentos altamente perecíveis para garantir que mantêm a sua frescura e qualidade vital.	Carnes altamente perecíveis, aves e frutos do mar. Bebidas alcoólicas, como cerveja.
<b><math>5^{\circ}\text{C}</math></b>	O modo ideal para alimentos frescos, como frutas e legumes, produtos lácteos, carnes e bebidas.	Frutas e legumes, produtos lácteos, compotas e chutneys/conservas, carnes e bebidas.

## Armazenamento no congelador

- ▶ Mantenha a temperatura do congelador a  $-18^{\circ}\text{C}$ .
- ▶ 24 horas antes do congelar, ligue a função Super-freeze; - para pequenas quantidades de alimentos 4-6 horas são suficientes.
- ▶ Os alimentos quentes devem ser arrefecidos até à temperatura ambiente antes de serem armazenados no congelador.
- ▶ Alimentos cortados em pequenas porções irão congelar mais depressa e serão mais fáceis de descongelar e cozinhar. O peso recomendado para cada porção é inferior a 2,5 kg
- ▶ É melhor embalar os alimentos antes de os colocar no congelador. O exterior da embalagem deve estar seco para evitar que os sacos colem. Os materiais de embalagem devem estar isentos de odores, serem herméticos, não serem venenosos nem tóxicos.
- ▶ Para evitar a expiração dos períodos de conservação, tome nota da data de congelamento, do prazo e o nome dos alimentos na embalagem, de acordo com os períodos de armazenamento dos diferentes alimentos.
- ▶ **AVISO!** Ácido, alcalino e sal, etc. podem erodir a superfície interna do congelador. Não coloque alimentos com estas substâncias (p.ex. peixe diretamente do mar) diretamente na superfície interna. A água salgada no congelador deve ser limpa imediatamente.
- ▶ Não exceda o tempo de armazenamento de alimentos recomendado pelos fabricantes. Retire apenas a quantidade necessária de alimentos do congelador.
- ▶ Consuma os alimentos descongelados rapidamente. Os alimentos descongelados não podem voltar a ser congelados, a menos que sejam primeiramente cozinhados.
- ▶ Não coloque quantidades excessivas de alimentos frescos no congelador. Consulte a capacidade de congelação do congelador - Ver DADOS TÉCNICOS ou dados na placa do tipo.
- ▶ Os alimentos podem ser armazenados no congelador a uma temperatura mínima de  $-18^{\circ}\text{C}$  durante 2 a 12 meses, dependendo das suas propriedades (por exemplo, carne: 3-12 meses, legumes: 6-12 meses)
- ▶ Quando congelar alimentos frescos, evite pô-los em contato com alimentos já congelados. Risco de descongelamento!

### Ao armazenar alimentos congelados comercialmente, siga estas diretrizes:

- ▶ Siga sempre as diretrizes dos fabricantes relativas ao período de tempo que deve armazenar alimentos. Não exceda estas diretrizes!
- ▶ Tente manter o tempo entre a compra e o armazenamento o mais curto possível para preservar a qualidade dos alimentos.
- ▶ Compre alimentos congelados que tenham sido armazenados a uma temperatura igual ou inferior a  $-18^{\circ}\text{C}$ .
- ▶ Evite comprar alimentos com gelo ou gelo na embalagem - Isto indica que os produtos podem ter sido parcialmente descongelados e congelados em algum momento - a temperatura afeta a qualidade dos alimentos.



### Aviso

- ▶ Mantenha uma distância superior a 10 mm entre os alimentos colocados e o tubo de ar para assegurar o efeito de arrefecimento.

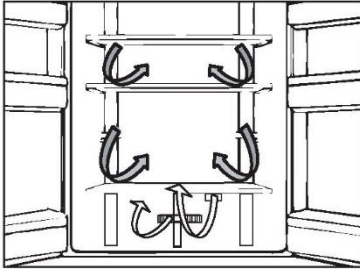

## Fluxo de ar múltiplo

O frigorífico está equipado com um sistema de fluxo de ar múltiplo que oferece fluxos de ar frio em cada nível de prateleira. Isso ajuda a manter uma temperatura uniforme para garantir que a sua comida é mantida mais fresca durante mais tempo.

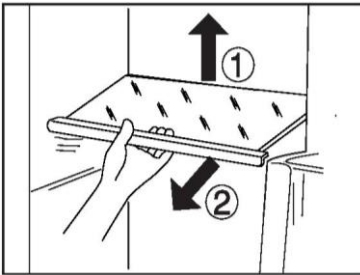

## Prateleiras ajustáveis

A altura das prateleiras pode ser ajustada para se adaptar às suas necessidades de armazenamento.

1. Para transferir uma prateleira, remova-a primeiro levantando a sua extremidade traseira (1) e puxando-a para fora (2).
2. Para a reinstalar, coloque-a sobre as patilhas dos dois lados e empurre-a para a posição mais para trás até que a parte traseira da prateleira fique fixa no interior das ranhuras nos lados



### Aviso:

Certifique-se de que todas as extremidades de uma prateleira estão niveladas.

## Gaveta Humidity zone

Neste compartimento, o nível de humidade é de cerca de 85%. Este é controlado automaticamente pelo sistema e é adequado para armazenar frutas, legumes, saladas, etc.



### Aviso:

- ▶ Não retire a cobertura plástica dentro das duas zonas. Mantém a humidade.
- ▶ Frutas sensíveis ao frio como ananás, abacate, bananas, toranjas e legumes como batatas, beringelas, feijão, pepinos, abobrinha e tomates e queijos não devem ser armazenados nestas duas gavetas.



## Prateleiras amovíveis da porta

As prateleiras da porta podem ser removidas para limpeza:

Coloque as mãos de cada lado da prateleira, levante-a para cima (1) e puxe-a para fora (2).

Para inserir a prateleira da porta, deve executar os passos acima na ordem inversa.

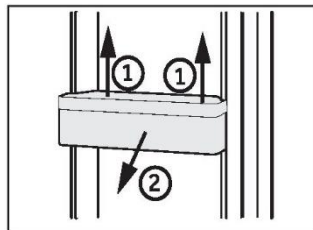

## Gaveta do congelador amovível

Para remover a gaveta, puxe até à extensão máxima (1), levante e remova (2).

Para inserir a gaveta, os passos acima são executados em ordem inversa.

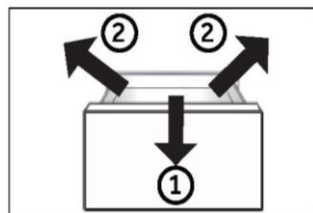

## OPCIONAL:

### Indicador de temperatura OK

O indicador de temperatura OK pode ser usado para determinar temperaturas abaixo de +4 °C. Reduza gradualmente a temperatura se o sinal não indicar "OK".



## A luz

A luz interior LED acende-se quando a porta é aberta e desliga-se automaticamente se a porta for deixada aberta durante mais de 7 minutos. O desempenho das luzes não é afetado por nenhuma das outras definições de aparelhos.



## Dicas de poupança de energia

- ▶ Certifique-se de que o aparelho está devidamente ventilado (ver INSTALAÇÃO).
- ▶ Não instale o aparelho sob luz solar direta ou na proximidade de fontes de calor (por exemplo, fogões, aquecedores).
- ▶ Evite temperaturas desnecessariamente baixas no aparelho. O consumo de energia aumenta quanto menor for a temperatura do aparelho.
- ▶ Funções como Super-Freeze consomem mais energia.
- ▶ Deixe os alimentos arrefecer antes de os colocar no aparelho.
- ▶ Abra a porta do aparelho o mínimo e tão brevemente quanto possível.
- ▶ Não encha demasiado o aparelho para evitar obstruir o fluxo de ar.
- ▶ Evite ar dentro das embalagens de alimentos.
- ▶ Mantenha os vedantes da porta limpos para que a porta feche sempre corretamente.
- ▶ Descongele alimentos congelados no frigorífico.
- ▶ A configuração mais economizadora de energia requer que o aparelho mantenha as gavetas, caixa de comida e prateleiras em condições de frescura de fábrica, e os alimentos devem ser colocados tanto quanto possível, sem bloquear a saída de ar da conduta.



## AVISO!

Desligue o aparelho da fonte de alimentação antes de limpar.

## Limpeza

Limpe o aparelho quando apenas tiver armazenado pouca ou nenhuma comida. O aparelho deve ser limpo a cada quatro semanas para uma boa manutenção e para evitar maus odores de alimentos armazenados.



## AVISO!

- ▶ Não limpe o aparelho com escovas duras, escovas de arame, detergente em pó, gasolina, acetato de amilo, acetona e soluções orgânicas semelhantes, soluções ácidas ou alcalinas. Limpe com detergente especial do frigorífico para evitar danos.
- ▶ Não pulverize ou lave o aparelho durante a limpeza.
- ▶ Não use spray de água ou vapor para limpar o aparelho.
- ▶ Não lave prateleiras de vidro frias com água quente. A mudança súbita de temperatura pode fazer com que o vidro se quebre.
- ▶ Não toque na superfície interna do compartimento do congelador, especialmente com as mãos molhadas, pois as mãos podem congelar na superfície.
- ▶ No caso de aquecimento, verificar a condição das mercadorias congeladas.



1. Mantenha a junta de vedação da porta sempre limpa.
    - ▶ Limpe o interior e a caixa do aparelho com uma esponja molhada em água morna e detergente neutro.
  1. Esfregue o interior e o exterior do frigorífico, incluindo junta de vedação da porta, prateleira da porta, prateleiras de vidro, caixas e assim por diante, com uma toalha macia ou esponja embebida em água morna (pode adicionar-se detergente neutro).
2. Se houver líquido derramado, remova todas as partes contaminadas, lave-as diretamente com água corrente, seque e coloque novamente no frigorífico.
  3. Se houver derramamento de produtos cremosos (como natas, gelado derretido), remova todas as peças contaminadas, coloque-as em água morna a cerca de 40 °C durante algum tempo, passe por água corrente, seque e volte a colocar no frigorífico.
  4. Caso alguma peça ou componente pequeno entre no interior do frigorífico (entre as prateleiras ou gavetas), use uma pequena escova macia para a liberar.
    - Se não conseguir alcançar a peça, entre em contato com a assistência da Haier
    - ▶ Enxague e seque com um pano macio.
    - ▶ Não limpe nenhuma das peças do aparelho numa máquina de lavar loiça.
    - ▶ Deixe passar pelo menos 5 minutos antes de voltar a ligar o aparelho pois o arranque frequente pode danificar o compressor.

## Descongelamento

O descongelamento do frigorífico e do congelador é feito automaticamente; sem necessidade de operação manual.

## Substituir as lâmpadas LED

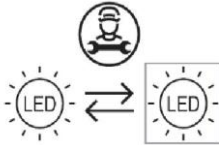

Fonte de luz substituível (LED apenas) por um profissional

Este produto contém uma fonte de luz de classe de eficiência energética G

compartimento	Tensão	potência máxima	Classe de eficiência energética	Modelo
Frigorífico	DC 12V	5 W	G	HCW58F18EHMP

## Não utilizar durante um período maior

Se o aparelho não for utilizado durante um período de tempo prolongado, e se não usar apenas a função Holiday ou a função de desligar o frigorífico:

- ▶ Retire os alimentos.
- ▶ Desligue o cabo de alimentação.
- ▶ Esvazie e limpe o depósito de água
- ▶ Limpe o aparelho conforme descrito acima.
- ▶ Mantenha as portas abertas para evitar a criação de maus odores no interior.



### Aviso

Desligue o aparelho apenas se estritamente necessário.

## Mover o aparelho

1. Remova todos os alimentos e desligue o aparelho.
2. Fixe as prateleiras e outras peças móveis no frigorífico e no congelador com fita adesiva.
3. Não incline o frigorífico mais de 45° para evitar danificar o sistema de refrigeração.



### AVISO!

- ▶ Não levante o aparelho pelas suas pegas.
- ▶ Nunca coloque o aparelho na horizontal no chão.

## Limpeza da bandeja de cubos de gelo

1. Desligar a função de máquina de gelo através do painel do visor, segurar a pega da máquina de gelo e usar a força para puxar a máquina de fazer gelo para fora.
2. Retirar o conjunto da máquina de fazer gelo do frigorífico e virar a máquina de fazer gelo, para que a bandeja de cubos de gelo fique visível.
3. Puxar o fecho de forma oval na bandeja de gelo na direção da seta 1. Incliná-la a bandeja de gelo para cima e puxá-la para fora na direção da seta 2.

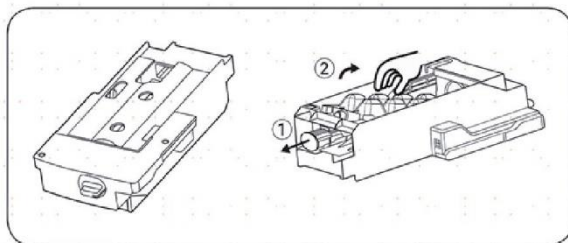

4. Depois de limpar o tabuleiro, voltar a colocá-lo, depois empurrar firmemente na máquina de fazer gelo, fechar a gaveta do congelador, e ligar a função da máquina de fazer gelo através do painel do visor.

## Precauções de utilização da máquina de fazer gelo

Para aparelhos recém-instalados, deverá esperar 24 horas. Isto permitirá que o compartimento do congelador arrefeça, para que possa fazer gelo.

- A máquina de gelo fará 8 cubos de gelo de cada vez; mas a quantidade específica de gelo dependerá da temperatura interior, frequência de abertura das portas, pressão da água, temperatura do compartimento do congelador, etc.
- A fim de assegurar que a bandeja de gelo seja enchida com cubos de gelo, a bandeja de gelo deve ser frequentemente puxada para fora de modo a que os cubos de gelo sejam distribuídos uniformemente.
- É um fenómeno normal que alguns dos cubos de gelo se aglomerem durante a remoção.
- Quando o compartimento do congelador atinge ou fica abaixo de  $-8^{\circ}\text{C}$ , a máquina de fazer gelo começará a fazer gelo (se estiver apenas a começar a utilizar a máquina de gelo, ou se não tiver sido utilizada para fazer gelo durante muito tempo, deve deitar fora os primeiros cubos de gelo, de modo a que as impurezas na linha de água se esgotem).
- A máquina de fazer gelo deve ser instalada no frigorífico através de uma agência de serviço autorizada.
- NUNCA exponha o tubo de água a temperaturas inferiores a  $0^{\circ}\text{C}$  para evitar o congelamento.
- Testar a tubagem para verificar se há fugas ao lavar o tubo com água, até que a água fique limpa.
- Depois de o aparelho ter sido colocado no local da sua escolha, certifique-se de que o tubo de água está disposto de modo a não sofrer danos através de dobras e dobras e que está livre de quaisquer fontes de calor.
- Quando a temperatura no interior do congelador estiver a  $-8^{\circ}\text{C}$ , começará a produção de gelo.



- NÃO toque na saída do cubo de gelo com as mãos, ou quaisquer acessórios para evitar ferimentos ou danos.
- NÃO adicionar água manualmente - este é um sistema automático de água. Se a máquina de fazer gelo estiver ligada mas o aparelho não estiver ligado à água, a máquina de fazer gelo não funciona.

### **Se ouvir ocasionalmente sons invulgares no frigorífico**

Pode ocasionalmente ouvir alguns sons tipo "crepitar", mas estes são apenas sons normais que são emitidos durante a produção de gelo, por isso não se preocupe.

### **Se não usar frequentemente cubos de gelo**

Os cubos de gelo "velhos" tornar-se-ão baços, e não terão um sabor fresco; por isso, por favor, limpe periodicamente a bandeja de cubos de gelo e lave-o com água morna. Antes de substituir a bandeja de cubos de gelo, certifique-se de que o arrefece, caso contrário, o gelo colar-se-á a outras partes da máquina de gelo e afeta a função de fazer gelo.

### **Se a máquina de fazer gelo no compartimento do congelador não for utilizada durante muito tempo**

Se não for utilizada durante muito tempo, remover a máquina de fazer gelo automática e quaisquer cubos de gelo residual no compartimento de armazenamento de gelo, lavar a bandeja de cubos de gelo e o compartimento de armazenamento de gelo com água morna, limpá-los com uma toalha limpa e colocá-los noutra local de modo a aumentar o espaço de armazenamento.

O reservatório de água deve ser removido, qualquer água residual deve ser drenada.

### **Se a máquina de fazer gelo no compartimento do congelador não for utilizada durante muito tempo**

A capacidade de fazer gelo é de 0,8kg/24 horas (este valor é o resultado do teste em laboratório sob a condição de temperatura ambiente de 25°C). Durante a utilização diária do aparelho, devido à diferente temperatura ambiente e pressão da água, a capacidade de fazer gelo pode variar um pouco.

Não armazenar os cubos de gelo, que são produzidos durante o primeiro lote de cubos após o arranque do aparelho, ou após uma pausa prolongada. Deitar fora estes cubos.

Para permitir que a bandeja de cubos de gelo se encha até à capacidade máxima, será necessário organizar manualmente os cubos de gelo periodicamente.

Alguns cubos de gelo podem ficar juntos quando deixados cair na caixa de armazenamento - será necessário separá-los para permitir a máxima utilização da caixa de gelo.

Deitar fora os primeiros lotes de cubos de gelo se estiver a fazer gelo pela primeira vez ou não o tiver feito durante muito tempo.

Se o gelo em cubo se tornar mais pequeno, isto pode sugerir que o filtro está bloqueado contra as impurezas.

Muitos problemas que ocorrem podem ser resolvidos por si mesmo sem experiência específica. Em caso de problema, por favor verifique todas as possibilidades apresentadas e siga as instruções abaixo antes de contactar um serviço pós-venda. Consultar a ASSISTÊNCIA AO CLIENTE.



## AVISO!

- ▶ Antes da manutenção, desative o aparelho e desligue a ficha da tomada.
- ▶ Os equipamentos elétricos devem ser reparados apenas por eletricitas qualificados, uma vez que reparações inadequadas podem causar danos consequenciais consideráveis.
- ▶ Se o cabo de alimentação estiver danificado, este apenas pode ser substituído pelo fabricante, pelo agente de serviço ou por pessoas igualmente qualificadas de forma a evitar o perigo.

Problema	Causa possível	Possível solução
O compressor não funciona.	<ul style="list-style-type: none"><li>• A ficha de alimentação não está ligada na tomada de alimentação.</li><li>• O aparelho está no ciclo de descongelação</li></ul>	<ul style="list-style-type: none"><li>• Ligue a ficha de alimentação.</li><li>• Isto é normal para um descongelamento automático</li></ul>
O aparelho funciona frequentemente ou funciona por um período de tempo demasiado longo.	<ul style="list-style-type: none"><li>• A temperatura interior ou exterior é muito alta.</li><li>• O aparelho foi desligado da alimentação por um período de tempo.</li><li>• Uma porta do aparelho não está bem fechada.</li><li>• A porta foi aberta com muita frequência ou por muito tempo.</li><li>• A regulação da temperatura para o congelador é muito baixa.</li><li>• A junta de vedação da porta está suja, gasta, partida ou desalinhada.</li><li>• A circulação de ar necessária não é garantida.</li></ul>	<ul style="list-style-type: none"><li>• Neste caso, é normal que o aparelho funcione mais tempo.</li><li>• Normalmente, demora 8 a 12 horas até o aparelho arrefecer completamente.</li><li>• Feche a porta/gaveta e certifique-se de que o aparelho está localizado num piso plano e de que não existe qualquer alimento ou recipiente a obstruir a porta.</li><li>• Não abra a porta/gaveta com muita frequência.</li><li>• Ajuste uma temperatura mais elevada até obter uma temperatura satisfatória do frigorífico. Demora 24 horas até a temperatura do frigorífico se tornar estável.</li><li>• Limpe a junta de vedação da porta/gaveta ou peça à assistência ao cliente que a substitua.</li><li>• Assegure uma ventilação adequada.</li></ul>

O interior do frigorífico está sujo e/ou com cheiro.	<ul style="list-style-type: none"> <li>O interior do frigorífico precisa de ser limpo.</li> <li>Alimentos com forte odor estão armazenados no frigorífico.</li> </ul>	<ul style="list-style-type: none"> <li>Limpe o interior do frigorífico.</li> <li>Embrulhe os alimentos completamente.</li> </ul>
Não está frio o suficiente dentro do aparelho.	<ul style="list-style-type: none"> <li>A temperatura definida é demasiado alta.</li> <li>Foram guardados alimentos demasiado quentes.</li> <li>Foram armazenados demasiados alimentos de uma vez.</li> <li>Os produtos estão demasiado próximos uns dos outros.</li> <li>Uma porta/gaveta do aparelho não está bem fechada.</li> <li>A porta/gaveta foi aberta com muita frequência ou durante muito tempo.</li> </ul>	<ul style="list-style-type: none"> <li>Repor a temperatura.</li> <li>Arrefeça os alimentos antes de os guardar.</li> <li>Guarde sempre pequenas quantidades de alimentos.</li> <li>Deixe um intervalo entre os vários alimentos permitindo o fluxo de ar.</li> <li>Feche a porta/gaveta.</li> <li>Não abra a porta/gaveta com muita frequência.</li> </ul>
Está demasiado frio no interior do aparelho.	<ul style="list-style-type: none"> <li>A temperatura é demasiado baixa.</li> <li>A função Super-Frz / Super-Cool está ativada ou está a funcionar há demasiado tempo.</li> </ul>	<ul style="list-style-type: none"> <li>Repor a temperatura.</li> <li>Desligue a função Super-Frz / Super-Cool</li> </ul>
Formação de humidade no interior do compartimento do frigorífico.	<ul style="list-style-type: none"> <li>O clima é demasiado quente e demasiado húmido.</li> <li>Uma porta/gaveta do aparelho não está bem fechada.</li> <li>A porta/gaveta foi aberta com muita frequência ou durante muito tempo.</li> <li>Recipientes para alimentos ou líquidos foram deixados abertos.</li> </ul>	<ul style="list-style-type: none"> <li>Aumente a temperatura.</li> <li>Feche a porta/gaveta.</li> <li>Não abra a porta/gaveta com muita frequência.</li> <li>Deixe os alimentos quentes arrefecerem até à temperatura ambiente e cubra os alimentos e líquidos.</li> </ul>
A humidade acumula-se nos frigoríficos fora da superfície ou entre as portas/porta e gaveta.	<ul style="list-style-type: none"> <li>O clima é demasiado quente e demasiado húmido.</li> <li>A porta não está totalmente fechada. O ar frio no aparelho e o ar quente no exterior condensam.</li> </ul>	<ul style="list-style-type: none"> <li>Isso é normal num clima húmido e mudará quando a humidade diminuir.</li> <li>Certifique-se de que a porta/gaveta está bem fechada.</li> </ul>
Gelo forte e geada no compartimento do congelador.	<ul style="list-style-type: none"> <li>Os alimentos não foram devidamente embalados.</li> <li>Uma porta/gaveta do aparelho não está bem fechada.</li> <li>A porta/gaveta foi aberta com muita frequência ou durante muito tempo.</li> <li>A junta de vedação da porta/gaveta está suja, gasta, fissurada ou não é adequada.</li> </ul>	<ul style="list-style-type: none"> <li>Embale sempre bem os alimentos.</li> <li>Feche a porta/gaveta.</li> <li>Não abra a porta/gaveta com muita frequência.</li> <li>Limpe a junta de vedação da porta/ gaveta ou substitua por novas.</li> </ul>

	<ul style="list-style-type: none"> <li>Algo no interior está a impedir que a porta/gaveta feche corretamente.</li> </ul>	<ul style="list-style-type: none"> <li>Reposicione as prateleiras, prateleiras das portas ou recipientes internos para permitir que a porta/gaveta feche.</li> </ul>
Os lados do armário e a tira da porta ficam quentes.	<ul style="list-style-type: none"> <li>-</li> </ul>	<ul style="list-style-type: none"> <li>Isto é normal.</li> </ul>
O aparelho faz ruídos fora do normal.	<ul style="list-style-type: none"> <li>O aparelho não está colocado sobre um piso nivelado.</li> <li>O aparelho toca em algum objeto em seu redor.</li> </ul>	<ul style="list-style-type: none"> <li>Ajuste os pés para nivelar o aparelho.</li> <li>Remova objetos em redor do aparelho.</li> </ul>
Deve ouvir-se um som leve semelhante ao de água a correr.	<ul style="list-style-type: none"> <li>-</li> </ul>	<ul style="list-style-type: none"> <li>Isto é normal.</li> </ul>
Irá ouvir um sinal sonoro de alarme.	<ul style="list-style-type: none"> <li>A porta do frigorífico está aberta.</li> </ul>	<ul style="list-style-type: none"> <li>Feche a porta.</li> </ul>
Irá ouvir um som abafado.	<ul style="list-style-type: none"> <li>O sistema anti condensação está a funcionar</li> </ul>	<ul style="list-style-type: none"> <li>Isto impede a condensação e é normal</li> </ul>
O sistema de iluminação interior ou de arrefecimento não funciona.	<ul style="list-style-type: none"> <li>A ficha de alimentação não está ligada na tomada de alimentação.</li> <li>A fonte de alimentação não está intacta.</li> <li>A lâmpada LED está avariada.</li> </ul>	<ul style="list-style-type: none"> <li>Ligue a ficha de alimentação.</li> <li>Verifique a alimentação elétrica da divisão. Ligue para a companhia de eletricidade local!</li> <li>Por favor, ligue para a assistência para substituir a lâmpada.</li> </ul>

Para contactar a assistência técnica, consulte o nosso website:

<https://corporate.haier-europe.com/en/>

Na seção "website", escolha a marca do seu produto e o seu país. Será redirecionado para o website específico onde pode encontrar o número de telefone e o formulário para contactar a assistência técnica.

## Falha de energia

Em caso de falha de energia, os alimentos permanecem arrefecidos de forma segura durante cerca de 5 horas. Siga estas dicas durante uma falha de energia prolongada, especialmente no verão:

- ▶ Abra a porta/gaveta o mínimo de vezes possível.
- ▶ Não coloque mais alimentos no aparelho durante uma falha de energia.
- ▶ Se for dada uma notificação prévia de interrupção da energia e a duração da interrupção for superior à 5 horas, faça algum gelo e coloque-o num recipiente na parte superior do compartimento do frigorífico.
- ▶ É necessária uma inspeção dos alimentos imediatamente após a interrupção.
- ▶ Como a temperatura no frigorífico irá subir durante uma interrupção da energia ou outra falha, o período de armazenamento e a qualidade dos alimentos serão reduzidos. Qualquer alimento que descongele deve ser consumido, cozido e novamente congelado (se for caso disso) imediatamente, a fim de evitar riscos para a saúde.

## Função de memória durante a falha de energia

Depois de restabelecida a energia elétrica, o aparelho continua com as definições definidas antes da falha de energia.

## Desembalar



### AVISO!

- ▶ O aparelho é pesado. Deve ser manuseado sempre por, pelo menos, duas pessoas.
- ▶ Mantenha todos os materiais de embalagem fora do alcance das crianças e elimine-os de forma ecológica.
- ▶ Retire o aparelho da embalagem.
- ▶ Remova todos os materiais de embalagem.

## Condições ambientais

A temperatura ambiente deve estar sempre entre 10 °C e 38 °C, uma vez que pode influenciar a temperatura no interior do aparelho e o seu consumo de energia. Não instale o aparelho perto de outros aparelhos emissores de calor (fornos, frigoríficos) sem isolamento.

## Requisitos de espaço

Espaço necessário quando a porta é aberta:

W1 = 1076 mm

W2=1360 mm

D1=628 mm

D2=1064mm

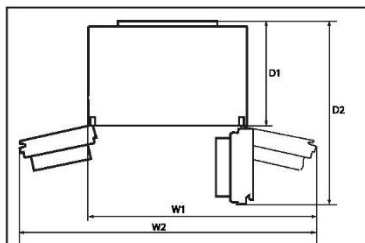

## Ventilação transversal

Para obter uma ventilação suficiente do aparelho por motivos de segurança, deve observar-se a informação das secções de ventilação transversal necessárias.

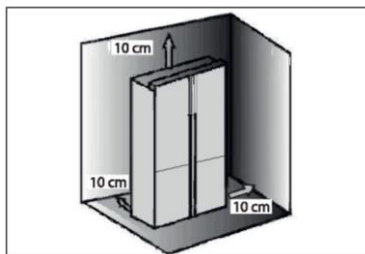

## Alinhar o aparelho

O aparelho deve ser colocado sobre uma superfície plana e sólida.

1. Incline o frigorífico ligeiramente para trás.
2. Coloque os pés na altura desejada.

Certifique-se de que a distância à parede do lado da dobradiça é de, pelo menos, 10 cm para que a porta se abra corretamente.

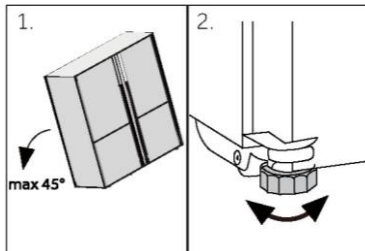

### Aviso:

Para um aparelho independente: este frigorífico não se destina a ser utilizado como eletrodoméstico de encastrar

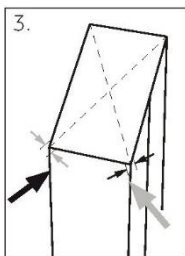

1. A estabilidade pode ser verificada por empurrando alternadamente as diagonais. Uma ligeira oscilação deve ser a mesma em ambas as direções. Caso contrário, a estrutura pode empenar; a consequência pode ser fugas dos vedantes da porta. Uma leve inclinação para a traseira facilita o fecho das portas.

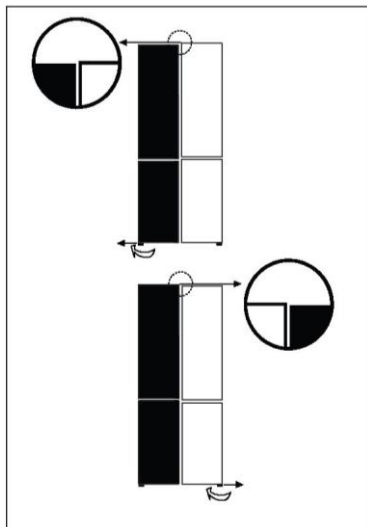

## Ajuste fino das portas

Se as portas não estiverem no mesmo nível, esta discrepância pode ser solucionada da seguinte forma:

### Utilizando o pé ajustável

Rode o pé ajustável de acordo com a direção da seta para subir ou descer o pé.

Entre em contato com o serviço pós-venda se necessário.



### Aviso:

Quando voltar a utilizar o frigorífico, pode ocorrer um fenómeno de portas desiguais devido ao peso dos alimentos armazenados. Se for esse o caso, ajuste de acordo com os métodos acima.

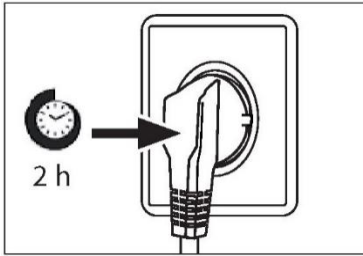

### Tempo de espera

O óleo de lubrificação sem manutenção está localizado na cápsula do compressor. Este óleo pode atravessar o sistema de tubulação fechada durante o transporte inclinado. Antes de ligar o aparelho à fonte de alimentação, tem de esperar pelo menos 2 horas para que o óleo volte à cápsula.

### Ligação elétrica

#### Antes de cada conexão verificar se:

- ▶ a fonte de alimentação, tomada e fusíveis são adequados à placa de classificação.
- ▶ a tomada de alimentação está ligada à terra sem fichas múltiplas nem extensão.
- ▶ a ficha de alimentação e a tomada estão de acordo com as especificações.

Ligue a ficha a uma tomada doméstica instalada corretamente.



### AVISO!

Para evitar riscos, um cabo de alimentação danificado deve ser substituído pela assistência ao cliente (ver cartão de garantia).

### Ice and Water

O seu frigorífico Ice and Water e Automatic ice deve ser instalado por um canalizador qualificado ou por um técnico de serviço com formação da Haier, uma vez que uma canalização incorreta pode levar a fugas de água.

A Haier Appliances não aceita responsabilidade por danos (incluindo danos causados pela água) causados por instalação defeituosa ou canalização.

## AVISO!

- ▶ Conecte apenas ao abastecimento de água potável. O filtro de água só filtra impurezas na água e torna o gelo limpo e higiênico. Não consegue esterilizar nem destruir germes ou outras substâncias nocivas.
- ▶ Uma pressão de água muito alta na mangueira pode danificar o aparelho. Instale um redutor de pressão quando a pressão da água na mangueira exceder 0,6 MPa.
- ▶ Antes da conexão, verifique se a água está limpa e transparente.

## Aviso: Conexão da água

- ▶ A pressão da água fria tem de ser 0,15-0,6 MPa.
- ▶ O comprimento máximo permitido da mangueira de água é de 8 metros. Mangueiras mais longas afetarão os cubos de gelo e o conteúdo de água fria.
- ▶ A temperatura ambiente tem de ser de 0 °C no mínimo.
- ▶ Mantenha a mangueira de água longe de fontes de calor.

1. Ligar a extremidade da tubagem (B2) a um dos adaptadores "D" que se adaptam à conduta de água.
2. Ligue a extremidade de B1 ao conjunto da válvula na parte de trás do aparelho.
3. Abra a torneira de água para se certificar de que o sistema está livre e enxague o tubo.

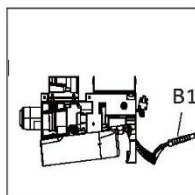
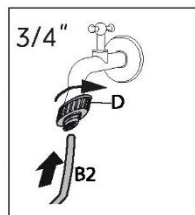

## AVISO!

- ▶ Certifique-se de que as conexões estão firmes, secas e sem fugas!
- ▶ Tenha cuidado para nunca esmagar, vincar nem torcer a mangueira



Ficha de produto de acordo com o Regulamento UE N.º 2019/2016

Marca	Haier
Nome do modelo / identificador	HCW58F18EHMP
Categoria do modelo	Frigorífico-congelador
Classe de eficiência energética	E
Consumo de energia anual (kWh/year) (1)	293
Volume total(L)	504
Volume do frigorífico(L)	319
Volume do congelador(L)	86
Compartimento de temperatura variável do volume(L)	99
Classificação em estrelas	
Temperatura dos outros compartimentos > 14 °C	Não aplicável
Sistema Frost-free	Sim
Capacidade de congelação(kg/24h)	6
Classificação climática (2)	SN-N-ST
Classe de emissão de ruído e emissões de ruído aéreo (db(A) re 1pW)	C(38)
Tempo de subida da temperatura (h)	9
Capacidade de fazer gelo	0,8kg/24h
Tipo de aparelho	instalação independente
Outros	-

Explicações:

- Sim, existe

- (1) Com base nos resultados do teste de conformidade das normas ao longo de 24 horas.  
O consumo real depende da utilização e da localização do aparelho.
- (2) Classificação climática SN: Este aparelho destina-se a ser utilizado a uma temperatura ambiente compreendida entre + 10°C e +32°C  
Classificação climática N: Este aparelho destina-se a ser utilizado a uma temperatura ambiente compreendida entre + 16°C e +32°C  
Classificação climática ST: Este aparelho destina-se a ser utilizado a uma temperatura ambiente compreendida entre + 16°C e +38°C  
Classificação climática T: Este aparelho destina-se a ser utilizado a uma temperatura ambiente compreendida entre + 16°C e +43°C

## Dados técnicos adicionais

Tensão/Frequência	220-240V ~ / 50Hz
Corrente de entrada (A)	1,5
Fusível principal (A)	16
Líquido de refrigeração	R600a
Dimensões (A/L/P em mm)	1775 / 830/ 705

Recomendamos o nosso Serviço de Assistência ao Cliente da Haier e a utilização de peças sobressalentes originais.

Se tiver algum problema com o seu aparelho, consulte primeiro a secção RESOLUÇÃO DE PROBLEMAS.

Se não conseguir encontrar uma solução nesta secção, entre em contacto

- ▶ com o seu revendedor local ou
- ▶ o nosso Serviço de Assistência Europeu (veja números de telefone listados abaixo) ou
- ▶ a área de Serviço e Suporte em [www.haier.com](http://www.haier.com) onde pode ativar a reclamação de serviço e também encontrar FAQs.

Para contactar a nossa Assistência, certifique-se de que tem os seguintes dados disponíveis. As informações encontram-se na placa de classificação.

Modelo \_\_\_\_\_

N.º de série \_\_\_\_\_

Verifique também o cartão de garantia fornecido com o produto em caso de garantia.

Centro de Assistência Europeu		
País*	Número de telefone	Custos
<b>Haier Italy (IT)</b>	199 100 912	
<b>Haier Spain (ES)</b>	902 509 123	
<b>Haier Germany (DE)</b>	0180 5 39 39 99	<ul style="list-style-type: none"> <li>• 14 CT/Min telefone fixo</li> <li>• Max 42 Ct/Min móvel</li> </ul>
<b>Haier Austria (AT)</b>	0820 001 205	<ul style="list-style-type: none"> <li>• 14,53 CT/Min telefone fixo</li> <li>• máx. 20 Ct/Min todos os outros</li> </ul>
<b>Haier United Kingdom (UK)</b>	0333 003 8122	
<b>Haier France (FR)</b>	0980 406 409	

\* Para outros países, consulte [www.haier.com](http://www.haier.com)

Haier Europe Trading S.r.l

Branch UK

Westgate House, Westgate, Ealing

London, W5 1YY

\*Duração da garantia do aparelho de refrigeração:

A garantia mínima é: 2 anos para os países da UE, 3 anos para a Turquia, 1 ano para o Reino Unido, 1 ano para a Rússia, 3 anos para a Suécia, 2 anos para a Sérvia, 5 anos para a Noruega, 1 ano para Marrocos, 6 meses para a Argélia, Tunísia nenhuma garantia legal necessária.

\*O período de peças sobressalentes para a reparação do aparelho:

Termostatos, sensores de temperatura, placas de circuitos impressos e fontes de luz estão disponíveis durante um período mínimo de sete anos após a colocação da última unidade do modelo no mercado.

Puxadores da porta, dobradiças da porta, bandejas e cestos durante um período mínimo de sete anos e juntas da porta durante um período mínimo de 10 anos, depois de colocada a última unidade do modelo no mercado.

\*Para mais informações sobre o produto, consulte <https://eprel.ec.europa.eu/> ou digitalize o código QR na etiqueta energética fornecida com o aparelho.



Haier Smart Home Co.,Ltd.  
No.1 Haier Road, Haier Industry Park, Hi-Tech Zone,  
266103 Qingdao, Shandong, China  
FABRICADO NA CHINA

**Haier**



0060535246



Manualul utilizatorului

Combină frigorifică

HCW58F18EHMP

RO

**Haier**

## Vă mulțumim că ați achiziționat un produs Haier.

Citiți aceste instrucțiuni cu atenție înainte de a utiliza acest aparat. Instrucțiunile conțin informații importante care vă vor ajuta să folosiți aparatul la capacitate maximă și să asigurați instalarea, utilizarea și întreținerea sigure și corespunzătoare.

Păstrați manualul de față la îndemână astfel încât să îl puteți consulta pentru utilizarea sigură și corectă a aparatului.

Dacă vindeți, oferiți sau lăsați aparatul în vechea locuință când vă mutați, asigurați-vă că lăsați și manualul de utilizare, astfel încât noul proprietar să se poată familiariza cu aparatul și cu avertismentele de siguranță.

### Legendă



**Avertizare - Informații importante legate de siguranță**



Informații și sfaturi generale



Informații legate de mediu

### Eliminare



Ajutați la protejarea mediului și sănătății omului. Puneți ambalajul în containerele corespunzătoare în vederea reciclării. Ajutați la reciclarea deșeurilor de aparate electrice și electronice. Nu aruncați electronicele marcate cu acest simbol în același loc cu deșeurile menajere. Returnați produsul la centrul local de reciclare sau contactați agenția municipală.



## AVERTIZARE!

### Risc de vătămare sau sufocare!

Agenții de refrigerare și gazele trebuie eliminate profesionist. Asigurați-vă că tubulatura circuitului de agent frigorific nu este deteriorată înainte de eliminarea corespunzătoare a acesteia. Deconectați aparatul de la rețeaua de curent. Tăiați cablul de alimentare de la rețeaua de curent și eliminați-l. Scoateți tăvile și sertarele, dar și opritorul și garniturile ușii, pentru a preveni închiderea copiilor și a animalelor în aparat.



Informații de siguranță .....	4
Descrierea produsului .....	11
Panou de comenzi .....	12
Utilizarea .....	13
Echipament .....	30
Îngrijire și curățare .....	34
Depanare .....	38
Instalare .....	41
Date tehnice .....	45
Serviciul pentru clienți .....	47

## Accesorii

Verificați accesoriile și documentația în conformitate cu această listă:



Spatulă  
pentru  
gheață

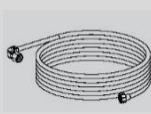

Țeavă de apă



3 distanțiere



Eticheta  
de energie



Fișa  
de garanție



Manual  
de utilizare  
Autocolant  
„OK” Manual  
de utilizare

Notă: Numai pentru modelul HCW58F18EHMP

**Înainte de pornirea aparatului pentru prima dată, citiți următoarele sfaturi legate de siguranță:**



## **AVERTIZARE!**

### **Înainte de prima utilizare**

- ▶ Asigurați-vă că nu există deteriorări provocate de transport.
- ▶ Eliminați toate ambalajele și păstrați-le la distanță de copii.
- ▶ Așteptați cel puțin două ore înainte de a instala aparatul pentru a lăsa timp circuitului frigorific să devină perfect eficient.
- ▶ Manevrați întotdeauna dispozitivul cu cel puțin încă două persoane, pentru că este greu.

### **Instalare**

- ▶ Aparatul trebuie amplasat într-un loc bine ventilat. Asigurați un spațiu de cel puțin 10 cm deasupra aparatului și în jurul acestuia.
- ▶ Nu amplasați niciodată aparatul într-o zonă cu umezeală sau într-un loc în care acesta poate fi stropit cu apă. Curățați și uscați stropiturile de apă și petele cu o cârpă curată, moale.
- ▶ Nu instalați aparatul în lumina directă a soarelui sau în apropierea surselor de căldură (de ex., cuptoare, radiatoare).
- ▶ Instalați și poziționați dispozitivul într-o zonă potrivită dimensiunilor și destinației sale.
- ▶ **AVERTISMENT:** Mențineți fantele de aerisire ale aparatului sau încorporate în structură fără obstrucții.
- ▶ Asigurați-vă că informațiile electrice de pe plăcuța cu date tehnice se potrivesc cu sursa de electricitate. Dacă nu se potrivesc, contactați un electrician.
- ▶ Dispozitivul este operat de o sursă de electricitate de 220-240 V c.a./ 50 Hz. Fluctuațiile anormale de tensiune pot face dispozitivul să nu pornească sau pot deteriora controlul temperaturii sau compresorul sau pot provoca un zgomot anormal în timpul utilizării. În acest caz, ar trebui să fie montat un regulator automat.
- ▶ Nu utilizați adaptoare cu ștecăre multiple și prelungitoare.
- ▶ **AVERTISMENT:** Nu amplasați prizele portabile multiple sau alimentările portabile în spatele aparatului.
- ▶ **AVERTISMENT:** Atunci când poziționați aparatul, cablul de alimentare nu trebuie să fie prins sau deteriorat.
- ▶ Nu călcați pe cablul de alimentare.

**AVERTIZARE!**

- ▶ Folosiți o priză separată cu împământare pentru alimentarea cu energie electrică, care să fie ușor accesibilă. Aparatul trebuie legat la împământare.
- ▶ **Doar pentru Regatul Unit:** Cablul de alimentare al dispozitivului este prevăzut cu ștecăr cu 3 pini (împământare) care se potrivește cu o priză standard cu 3 găuri (împământată). Nu demontați sau nu tăiați niciodată cel de-al treilea pin (împământarea). După instalarea dispozitivului, ștecărul ar trebui să fie accesibil.
- ▶ **AVERTISMENT:** Nu deteriorați circuitul frigorific.  
**Utilizarea cotidiană**
- ▶ Acest aparat poate fi utilizat de către copiii cu vârste de minim 8 ani și de către persoanele cu abilități fizice, senzoriale sau mentale reduse sau fără experiență sau cunoștințe, cu condiția să fie supravegheate sau instruite corespunzător privind modul de utilizare a acestui aparat în siguranță și să înțeleagă pericolele implicate.
- ▶ Nu lăsați copiii să se joace cu aparatul.
- ▶ Copiilor cu vârsta cuprinsă între 3 și 8 ani pot încărca și descărca aparate frigorifice, dar nu li se permite să curețe și să instaleze aparatele frigorifice.
- ▶ Țineți copiii mai mici de 3 ani la distanță de aparat, cu excepția cazului în care aceștia sunt supravegheați constant.
- ▶ Curățarea și întreținerea de către utilizator nu vor fi efectuate de copii fără supraveghere.
- ▶ Aparatul trebuie poziționat astfel încât ștecherul să fie accesibil.
- ▶ În cazul scurgerii gazului de cărbune sau a altor gaze inflamabile în vecinătatea aparatului, închideți valva gazului care curge, deschideți ușile și ferestrele și nu deconectați niciun ștecher al cablului de alimentare al frigiderului/congelatorului sau al oricărui alt aparat.
- ▶ Observați că aparatul este setat să funcționeze într-un interval de temperatură ambiantă specifică, între 10 și 38 °C. Este posibil ca aparatul să nu funcționeze corect dacă este lăsat pentru o perioadă lungă de timp la o temperatură superioară sau inferioară intervalului indicat.



## AVERTIZARE!

- ▶ Nu puneți articole instabile (obiecte grele, recipiente umplute cu apă) deasupra frigiderului/ congelatorului, pentru a evita vătămarea cauzată de cădere sau de electrocutarea cauzată de contactul cu apa.
- ▶ Nu trageți de rafturile ușii. În caz contrar, ușa poate fi înclinată, raftul pentru sticle poate ieși sau aparatul se poate răsturna.
- ▶ Deschideți și închideți ușa numai cu ajutorul mânerelor. Spațiul liber dintre ușă și dulap este foarte îngust. Nu introduceți mâinile în zonele respective, pentru a evita ciupirea degetelor. Deschideți sau închideți ușile frigiderului/congelatorului numai atunci când nu se află niciun copil în raza de deplasare a ușii.
- ▶ Pentru a evita contaminarea alimentelor, respectați următoarele instrucțiuni:
  - ▶ - Deschiderea ușii pentru perioade lungi de timp poate provoca o creștere semnificativă a temperaturii în compartimentele aparatului.
  - ▶ - Curățați regulat suprafețele care pot intra în contact cu alimente și sisteme de drenaj accesibile.
  - ▶ - Curățați rezervoarele de apă dacă nu au fost utilizate timp de 48 de ore; spălați sistemul de apă conectat la o sursă de alimentare în cazul în care apa nu a circulat timp de 5 zile.
  - ▶ - Păstrați carnea crudă și peștele în recipiente adecvate în frigider, astfel încât să nu fie în contact cu alte alimente sau să nu picure pe alte alimente.
  - ▶ - Compartimentele de două stele pentru alimente congelate sunt potrivite pentru depozitarea alimentelor congelate, depozitarea sau pregătirea înghețatei și producerea cuburilor de gheață.
  - ▶ - Compartimentele de una, două și trei stele nu sunt potrivite pentru înghețarea alimentelor proaspete.
  - ▶ - Dacă aparatul este lăsat gol pentru perioade lungi de timp, opriți, dezghețați, curățați, uscați și lăsați ușa deschisă pentru a preveni apariția mucegaiului în interiorul aparatului.
- ▶ Nu depozitați niciodată în congelator bere la sticlă sau băuturi în sticle sau doze (cu excepția băuturilor cu conținut ridicat de alcool), în special băuturi carbogazoase, deoarece acestea se vor sparge în timpul înghețării.
- ▶ Nu depozitați substanțe explozive, cum ar fi canistrelor de aerosoli cu gaz inflamabil în interiorul acestui aparat.

**AVERTIZARE!**

- ▶ Nu depozitați medicamente, bacterii sau agenți chimici în dispozitiv. Acest dispozitiv este un aparat electrocasnic. Nu este recomandat pentru depozitarea materialelor care necesită temperaturi stricte.
- ▶ Verificați starea alimentelor în cazul în care a avut loc încălzirea congelatorului.
- ▶ Nu setați o temperatură neneesar de joasă în compartimentul frigiderului. În cazul setărilor ridicate, pot apărea temperaturi sub punctul de îngheț. Atenție: Sticlele se pot sparge
- ▶ Nu atingeți produsele înghețate cu mâinile ude (purtați mănuși). În special, nu consumați înghețată pe băț imediat după scoaterea din compartimentul congelatorului. Există riscul de îngheț sau de producere a leziunilor provocate de îngheț. PRIMUL ajutor: puneți imediat sub jet de apă rece. Nu trageți!
- ▶ Nu atingeți suprafața interioară a compartimentului de depozitare al congelatorului atunci când este în funcțiune, în special cu mâinile ude, deoarece mâinile vă pot îngheța pe suprafață.
- ▶ Deconectați aparatul de la energia electrică în cazul unei pene de curent sau înainte de curățare. Așteptați cel puțin 7 minute înainte de repornirea aparatului, deoarece pornirea frecventă poate deteriora compresorul.
- ▶ **AVERTISMENT:** Nu utilizați aparate electrice în interiorul compartimentelor de depozitare a alimentelor ale aparatului decât dacă acestea sunt de tipul recomandat de către producător.

**Întreținere/curățare**

- ▶ Asigurați-vă că supravegheați copiii dacă aceștia se ocupă de curățare și întreținere.
- ▶ Deconectați aparatul de la rețeaua de alimentare înainte de efectuarea întreținerii de rutină. Așteptați cel puțin 5 minute înainte de repornirea aparatului, deoarece pornirea frecventă poate deteriora compresorul.
- ▶ Țineți de ștecăr, nu de cablu, atunci când deconectați aparatul.



## AVERTIZARE!

- ▶ Nu curățați aparatul cu perii aspre, cu perii de sârmă, cu detergent pulbere, benzină, acetat de amil, acetonă sau soluții organice similare, soluții acide sau alcaline. Curățați cu detergent special pentru frigider/congelator pentru a evita deteriorările. Puteți utiliza apă caldă și soluție de bicarbonat de sodiu – aproximativ o lingură de bicarbonat de sodiu la un litru/vas de un litru de apă. Clătiți temeinic cu apă și uscați. Nu folosiți pulberi de curățare sau alte produse de curățare abrazive. Nu spălați piesele detașabile în mașina de spălat vase.
- ▶ Nu răzuți gheața cu obiecte ascuțite. Nu folosiți pulverizatoare, dispozitive electrice de încălzire precum radiatoare, uscătoare de păr, aparate de curățat cu abur sau alte surse de căldură, pentru a evita deteriorarea pieselor din plastic.
- ▶ **AVERTISMENT:** Nu utilizați dispozitive mecanice sau alte mijloace de a accelera procesul de decongelare, în afara celor recomandate de producător.
- ▶ În cazul în care cablul de alimentare este deteriorat, acesta trebuie înlocuit de către producător, agentul său de service sau persoane calificate similare, pentru a evita orice pericol.
- ▶ Nu încercați să reparați, să dezamblați sau să modificați dispozitivul pe cont propriu. În cazul în care este necesară o reparație, contactați serviciul de relații cu clienții.
- ▶ Dacă becurile de iluminare sunt deteriorate, acestea trebuie înlocuite de către producător sau de agentul de service sau de persoane calificate, pentru a evita orice pericol.
- ▶ Eliminați praful din spatele unității cel puțin o dată pe an, pentru a evita riscul de incendiu, dar și consumul mărit de energie.
- ▶ Nu pulverizați și nu spălați aparatul în timpul curățării.
- ▶ Nu folosiți pulverizarea cu apă sau aburi de apă în timpul curățării aparatului.
- ▶ Nu curățați rafturile reci din sticlă sau ușa din sticlă cu apă fierbinte. Schimbarea bruscă de temperatură poate face ca sticla să se spargă.
- ▶ Dacă nu veți utiliza aparatul pentru o perioadă îndelungată, lăsați-l deschis pentru a preveni apariția mirosurilor și mirosurilor neplăcute în interior.

## Informații privind gazul refrigerant



### AVERTIZARE!

Aparatul conține agentul frigorific inflamabil IZOBUTAN (R600a). Asigurați-vă că circuitul frigorific nu este deteriorat în timpul transportării sau instalării. Scurgerile de agent frigorific pot cauza vătămări ale ochilor sau se pot aprinde. Dacă s-a produs o deteriorare a aparatului, țineți la distanță de sursele de flăcări deschise, ventilați bine camera, **nu** conectați și nu deconectați cablurile de alimentare ale aparatului sau ale oricărui alt aparat. Informați serviciul de asistență pentru clienți.

În cazul în care agentul frigorific intră în contact cu ochii, spălați imediat în jet de apă și contactați imediat un specialist oftalmolog.

**AVERTISMENT:** Sistemul de refrigerare este sub presiune ridicată. Nu-l manipulați. Deoarece se utilizează agenți frigorifici inflamabili, instalați, manipulați și efectuați operațiuni de service asupra aparatului strict urmând instrucțiunile și să contactați agentul profesional sau serviciul nostru post-vânzare pentru a elimina aparatul.



### AVERTIZARE!

Pentru frigiderulele cu funcție apă-gheață, vă rugăm să acordați atenție următorului avertisment:

Pentru aparatele care nu sunt destinate conectării la sursa de apă:

**AVERTIZARE:** umpleți numai cu apă potabilă.

Pentru aparatele destinate conectării la sursa de apă:

**AVERTIZARE:** racordați numai la alimentarea cu apă potabilă.

Dacă doriți să curățați sistemul de apă, vă rugăm să consultați manualul de utilizatorului. Dacă aveți întrebări, vă rugăm să contactați serviciul post-vânzare.

## Utilizarea prevăzută

Acest aparat este proiectat pentru răcirea și congelarea alimentelor. Acesta a fost conceput exclusiv pentru utilizarea în aplicații casnice și similare, precum în zona de bucătărie pentru personalul din magazine, în birouri și în alte medii de lucru; ferme și clienți din hoteluri, moteluri și alte tipuri de medii rezidențiale, precum și în pensiunile de tip bed-and-breakfast și de catering. Nu este destinat utilizării comerciale sau industriale. Nu este permisă aducerea schimbărilor sau modificărilor dispozitivului. Utilizarea necorespunzătoare poate duce la apariția pericolelor și la pierderea garanției.

## Standarde și directive **CE** și **UKCA**

Acest produs îndeplinește cerințele tuturor directivelor CE aplicabile cu standardele armonizate corespunzătoare și standardele din Regatul Unit, prevăzute pentru marcajul CE și UKCA.



### ATENȚIE!

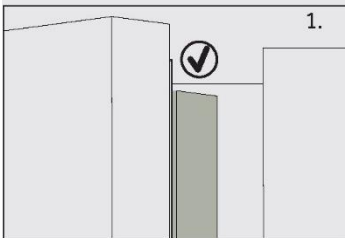

Atunci când închideți ușa, banda verticală a ușii din ușa din stânga a frigiderului trebuie să se îndoie în interior

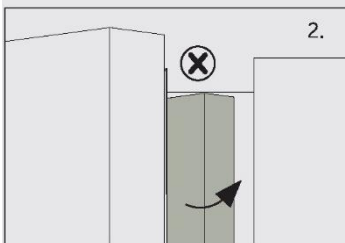

Dacă încercați să închideți ușa din stânga fără să îndoiiți banda verticală a ușii (2), banda ușii va lovi arborele de prindere sau ușa din dreapta. Astfel, poate fi deteriorată garnitura ușii sau pot apărea scurgeri.

În interiorul cadrului există un fir de încălzire. Temperatura suprafeței va crește puțin, lucru care este normal și nu afectează funcționarea aparatului.



## Notificare

Ca urmare a modificărilor tehnice și a diferitelor modele, unele ilustrații din acest manual pot diferi de modelul dvs.

### Model (HCW58F18EHMP)

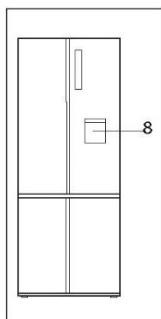
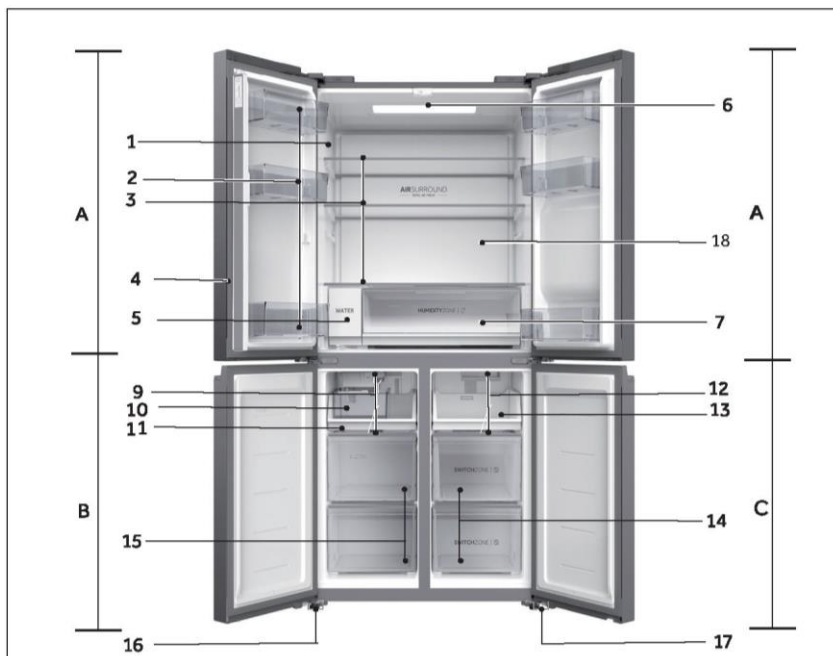

#### A: Compartiment frigider

- 1 Plăcuța cu date tehnice
- 2 Raft pe ușă
- 3 Raft dulap
- 4 Bandă ușă
- 5 Filtru de apă
- 6 Bec plafon
- 7 Sertar Humidity zone
- 8 Dozator de apă
- 18 Conductă de aer

#### B: Compartiment congelator

- 9 Conductă de aer
- 10 Coș de depozitare a gheții
- 11 Tavă de depozitare
- 15 Sertar de depozitare
- 16 Picioare ajustabile

#### C: Compartiment Switch Zone

- 12 Conductă de aer
- 13 Tavă de depozitare
- 14 Sertar de depozitare Switch Zone
- 17 Picioare ajustabile

## Panou de comenzi (HCW58F18EHMP)

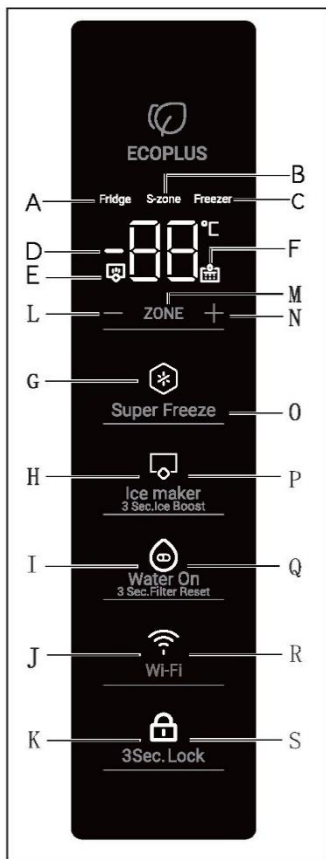

### Indicator:

- A Compartiment frigider
- B Switch Zone
- C Compartiment congelator
- D Afișaj temperatură
- E Ice Boost
- F Indicator pentru înlocuirea filtrului de apă
- G Funcția Super Freeze
- H Dispozitiv pentru cuburi de gheață
- I Pornire apă
- J WI-FI
- K Blocare panou

### Butoane:

- L Controlul temperaturii „-“
- M Selectare compartiment
- N Control temperatură
- O Selectorul funcției Super Freeze
- P Selector funcției pentru dispozitivul pentru cuburi de gheață
- Q Selectorul funcției Pornire apă
- R Pornire/oprire funcție Wi-Fi
- S Selector blocare panoul

## Înainte de prima utilizare

- ▶ Scoateți toate materialele de ambalare, țineți-le departe de copii și eliminați-le într-un mod ecologic.
- ▶ Curățați interiorul și exteriorul aparatului cu apă și un detergent neutru înainte de a pune alimente în interior.
- ▶ După echilibrarea și curățarea aparatului, așteptați cel puțin 2-5 ore înainte de a-l conecta la rețeaua de alimentare. Consultați secțiunea INSTALARE.
- ▶ Răciți în prealabil compartimentele cu setări ridicate înainte de ale umple cu alimente. Funcția Power-Freeze ajută la răcirea rapidă a compartimentelor.
- ▶ Temperaturile frigiderului, compartimentului Switch Zone și congelatorului sunt setate automat la 5 °C, -18° C, respectiv -18 °C. Acestea sunt setările recomandate. Dacă doriți, puteți modifica manual aceste temperaturi. Consultați REGLARE TEMPERATURĂ.

### Înainte de prima utilizare a funcției Ice and Water sau Automatic Ice

Înainte de prima utilizare, trebuie să introduceți apă prin filtru pentru a îndepărta impuritățile sau aerul acumulat în rezervorul de apă și sistemul de filtrare.

#### Pentru gheață și apă

- Apăsați clapeta dozatorului de apă pentru a doza 4L de apă - așteptați 4 minute înainte de a doza din nou.
- Dozați 4L de apă și apoi așteptați încă 4 minute - Alături de apă, se pot doza și reziduuri de carbon. Acest lucru nu este dăunător și este normal în timpul procesului de spălare.
- Se distribuie încă 4 l de apă. Acest lucru împiedică scurgerea excesivă a apei din dozator.
- Este posibil ca din dozator să picure apă timp de câteva zile după instalare. Acest lucru este menit să șteargă aerul acumulat în dozator.
- Asigurați-vă că frigiderul s-a răcit timp de cel puțin 2 ore înainte de a-l utiliza.



#### Pentru modelul cu Automatic Ice

- 1 Apăsați butonul „P” de pe panoul de comenzi pentru a porni funcția de producere a cuburilor de gheață.
- 2 Aruncați coșul plin cu primele cuburi de gheață din cutie. Curățați cutia pentru gheață cu apă și puneți-o la loc. Dispozitivul dumneavoastră pentru cuburi de gheață este acum gata de utilizare.
- 3 Repetați pasul 2 pentru a îndepărta praful din tava pentru gheață, care se acumulează în timpul fabricării și transportului.
- 4 Goliți apa, uscați coșul și puneți-l la loc corect.
- 5 După ce dispozitivul pentru cuburi de gheață este pornit, este posibil ca gheața din primul coș să fie decolorată. Acest lucru nu este dăunător și este normal în timpul procesului de spălare. Aruncați coșul plin cu primele cuburi de gheață. Dispozitivul dumneavoastră pentru cuburi de gheață este acum gata de utilizare.



#### Notificare

Performanța filtrului de apă va crește odată cu utilizarea, atingând performanța optimă după două sau trei recipiente pline de cuburi de gheață.

## Taste cu senzor

Butoanele de pe panoul de comenzi sunt taste cu senzori, care răspund imediat ce sunt apăstate ușor cu degetul.

## Pornirea/oprirea aparatului

Aparatul intră în funcțiune imediat ce este conectat la rețeaua de alimentare.

Când frigiderul este pornit pentru prima dată, indicatorul „D” (afișajul temperaturii) se aprinde. Temperaturile frigiderului, compartimentului Switch Zone și congelatorului sunt setate automat la 5 °C, -18° C, respectiv -18 °C.

Este posibil ca blocarea panoului să fie activă.



### Notificare

Aparatul este presetat la temperatura recomandată de 5 °C (frigider), -18°C (Switch Zone) și -18 °C (congelator). În condiții de temperaturi ambientale normale nu este necesară setarea unei temperaturi.

Atunci când aparatul este pornit după deconectarea de la rețeaua de alimentare, poate dura până la 12 ore pentru atingerea temperaturilor corecte.

Goliți aparatul înainte de oprire. Pentru oprirea aparatului, scoateți cablul de alimentare din priză.

## Blocare/deblocare panou

Ecranul de afișare se oprește automat după 30 de secunde de la apăsarea unei taste. Afișajul va fi blocat automat. Se aprinde automat atunci când apăsați o tastă sau deschideți o ușă.

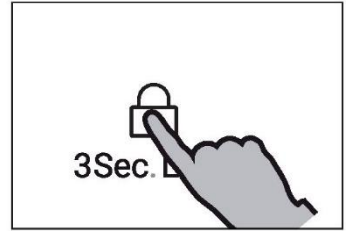

### Notificare

Temperatura frigiderului, temperatura Switch Zone, temperatura congelatorului, funcția Super Freeze, funcția pentru producerea cuburilor de gheață, funcția Pornire apă, funcția Wi-Fi nu pot fi reglate în starea de blocare.

## Modul de așteptare

Ecranul de afișare se oprește automat după 30 de secunde de la apăsarea unei taste. Afișajul va fi blocat automat. Acesta se aprinde automat prin apăsarea unei taste sau la deschiderea ușii. (Alarma nu duce la aprinderea ecranului)

## Modul de ajustare manuală

Dacă doriți să reglați manual temperatura aparatului, puteți seta butonul de reglare a temperaturii (consultați REGLAREA TEMPERATURII)

## Reglarea temperaturii

Temperaturile din interior sunt influențate de următorii factori:

- ▶ Temperatura ambientală
- ▶ Frecvența de deschidere a ușii
- ▶ Cantitatea de alimente depozitate
- ▶ Instalarea aparatului

## Alarma privind ușa

Alarma privind ușa se va declanșa atunci când ușa se deschide pentru o perioadă lungă de timp sau, ca memento, atunci când nu este închisă corect.

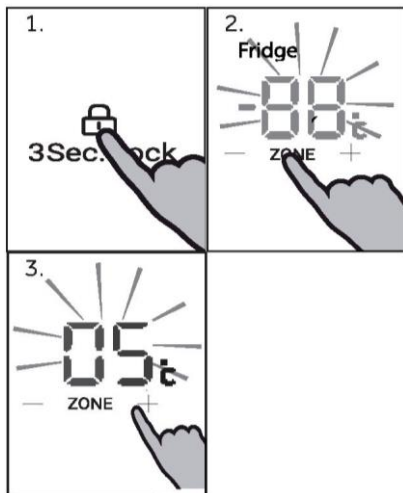

## Ajustarea temperaturii frigiderului

Deblocați setările ținând apăsată tasta „S” timp de 3 secunde.

În starea de deblocare, apăsați tasta „M” (Selectare compartiment) pentru a comuta între compartimente. Când indicatorul „A” (indicatorul compartimentului frigider) se aprinde, apăsați tasta „L” (controlul temperaturii sau tasta „N” (controlul temperaturii „+”) pentru a regla temperatura compartimentului frigider. Valoarea afișată pe indicatorul „D” scade cu 1 °C la fiecare apăsare a tastei „L”.

Afișajul se luminează intermitent și apoi continuu, cu valoarea setată a temperaturii, apoi se stinge după câteva secunde. În același mod, valoarea afișată pe indicatorul „D” crește cu 1 °C la fiecare apăsare a tastei „N”. Afișajul se luminează intermitent și apoi continuu, cu valoarea setată a temperaturii, apoi se stinge după câteva secunde. Temperatura compartimentului frigider poate fi reglată de la 1 °C la 9 °C, gradat, cu o creștere de 1 °C.

### Notificare

Temperatura frigiderului nu poate fi reglată în starea Blocare.

## Ajustarea temperaturii congelatorului

Deblocați setările ținând apăsată tasta „S” timp de 3 secunde.

În starea de deblocare, apăsați tasta „M” (Selectare compartiment) pentru a comuta între compartimente. Când indicatorul „C” (indicatorul compartimentului congelator) se aprinde, apăsați tasta „L” (controlul temperaturii „-”) sau tasta „N” (controlul temperaturii „+”) pentru a regla temperatura compartimentului congelator. Valoarea afișată pe indicatorul „D” scade cu 1 °C la fiecare apăsare a tastei „L”. Afișajul se luminează intermitent și apoi continuu, cu valoarea setată a temperaturii, apoi se stinge după câteva secunde. În același mod, valoarea afișată pe indicatorul „D” crește cu 1 °C la fiecare apăsare a tastei „N”. Afișajul se luminează intermitent și apoi continuu, cu valoarea setată a temperaturii, apoi se stinge după câteva secunde. Temperatura compartimentului congelator poate fi reglată de la -14 °C la -24 °C, gradat, cu o creștere de 1 °C.

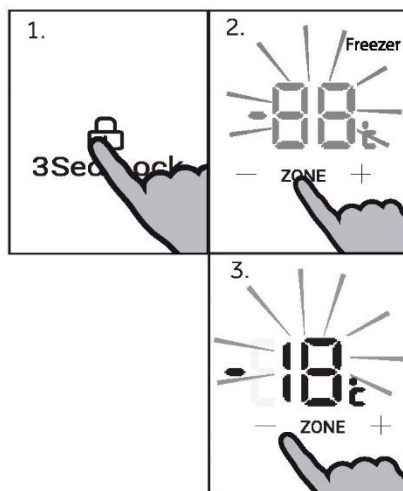

### Notificare

Temperatura congelatorului nu poate fi reglată în starea Super Freeze și blocare.

## Reglarea temperaturii compartimentului Switch Zone

Deblocați setările ținând apăsată tasta „S” timp de 3 secunde.

În starea de deblocare, apăsați tasta „M” (Selectare compartiment) pentru a comuta între compartimente. Când indicatorul „B” (indicatorul Switch Zone) se aprinde, apăsați tasta „L” (controlul temperaturii „-”) sau tasta „N” (controlul temperaturii „+”) pentru a regla temperatura compartimentului Switch Zone. Valoarea afișată pe indicatorul „D” scade cu 1 °C la fiecare apăsare a tastei „L”. Afișajul se luminează intermitent și apoi continuu, cu valoarea setată a temperaturii, apoi se stinge după câteva secunde. În același mod, valoarea afișată pe indicatorul „D” crește cu 1 °C la fiecare apăsare a tastei „N”. Afișajul se luminează intermitent și apoi continuu, cu valoarea setată a temperaturii, apoi se stinge după câteva secunde. Temperatura compartimentului Switch Zone poate fi reglată de la 5 °C la -18 °C, gradat, cu o creștere de 1 °C.

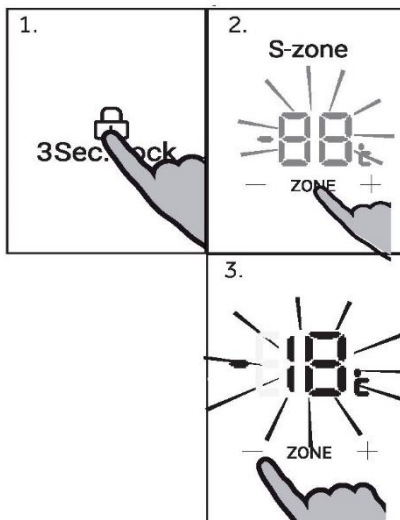

### Notificare

Temperatura Switch Zone nu poate fi reglată în starea Blocare.



## Funcția Super Freeze

Funcția Super Freeze poate congela alimentele proaspete, în cel mai scurt timp posibil, până în partea lor centrală, accelerând înghețarea pentru a păstra cea mai bună valoare nutritivă, aspect și gust. Dacă trebuie să congelați o cantitate mare de alimente pe loc, este recomandat să activați funcția Super Freeze cu 24 de ore înainte de utilizarea compartimentului de congelare.

Deblocați setările ținând apăsată tasta „S” timp de 3 secunde.

În starea Deblocare, apăsați tasta „O” (selectorul funcției Super Freeze), indicatorul „G” (indicatorul funcției Super Freeze) se aprinde, produsul intră în modul Super Freeze. Produsul iese automat din modul Super Freeze după 50 de ore de la activarea sa. Pentru a ieși manual din modul Super Freeze, apăsați tasta „O” (selectorul funcției Super Freeze) în starea Deblocare; indicatorul „G” (indicatorul funcției Super Freeze) se stinge, produsul iese din modul Super Freeze.

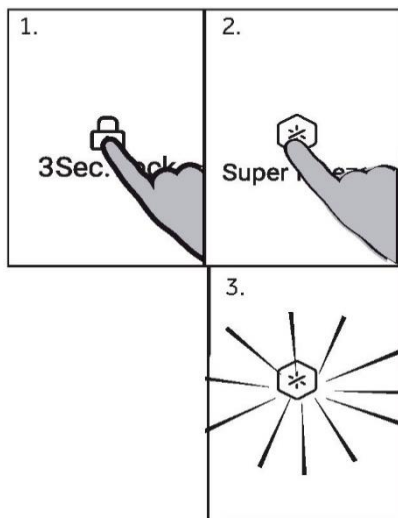

### Notificare

În modul Super Freeze, tasta „L” (controlul temperaturii „-”) și tasta „N” (controlul temperaturii „+”) sunt blocate când este selectat compartimentul congelator, iar temperatura compartimentului congelator nu poate fi reglată.

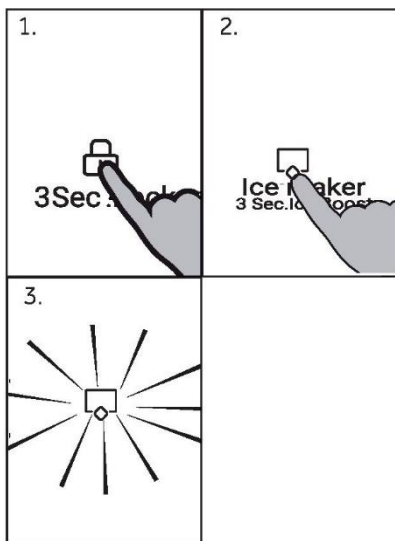

## Dispozitiv pentru cuburi de gheață

În starea de deblocare, apăsați tasta „P” (selectorul dispozitivului pentru cuburi de gheață); indicatorul „H” (indicatorul dispozitivului pentru cuburi de gheață) se aprinde, iar produsul intră în modul dispozitivului pentru cuburi de gheață. Pentru a ieși din modul dispozitivului pentru cuburi de gheață, apăsați tasta „P” (selectorul dispozitivului pentru cuburi de gheață) în starea de deblocare; indicatorul „H” (indicatorul dispozitivului pentru cuburi de gheață) se stinge, iar produsul iese din modul dispozitivului pentru cuburi de gheață.



### Notificare

Dispozitivul pentru cuburi de gheață este oprit în mod prestabilit atunci când frigiderul este pornit pentru prima dată. Dispozitivul pentru cuburi de gheață distribuie automat gheață în coșul de depozitare a gheții și se va opri atunci când detectează că acesta este plin. Cu cât folosiți mai multă gheață, cu atât produce mai multă gheață.

## Ice Boost de 3 Sec

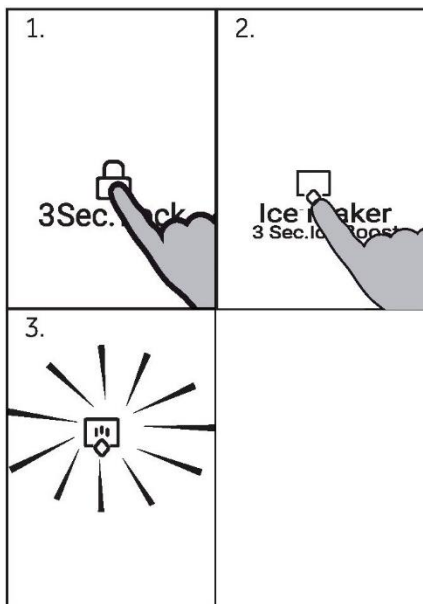

În starea de deblocare, apăsați tasta „P” (selectorul dispozitivului pentru cuburi de gheață) timp de 3 secunde; indicatorul „H” (indicatorul dispozitivului pentru cuburi de gheață) și indicatorul „E” (indicatorul dispozitivului pentru cuburi de gheață) se aprind, iar funcția Ice Boost este activată.

În starea de deblocare și în cadrul funcției Ice Boost, apăsați tasta „P” (selectorul dispozitivului pentru cuburi de gheață) timp de 3 secunde; după ce auziți un semnal sonor, indicatorul „E” (indicatorul Ice Boost) se stinge, iar produsul iese din funcția Ice Boost. Iar indicatorul „H” se aprinde în continuare, iar funcția dispozitivului pentru cuburi de gheață este încă activată.



### Notificare

Dacă este activată funcția dispozitivului pentru cuburi de gheață înainte de a intra în funcția Ice Boost. Atunci când produsele ies din funcția Ice Boost, indicatorul „H” al dispozitivului pentru cuburi de gheață se aprinde în continuare și dispozitivul pentru cuburi de gheață funcționează în mod normal; dacă dispozitivul pentru cuburi de gheață este dezactivat înainte de a intra în funcția Ice Boost, atunci când produsul iese din funcția Ice Boost, indicatorul „H” al dispozitivului pentru cuburi de gheață se stinge și dispozitivul își încetează funcționarea.

## **Funcția de filtrare a apei:**

După 6 luni de la prima punere în funcțiune a produsului, indicatorul „F” (indicator pentru înlocuirea filtrului de apă) se aprinde pentru a vă reaminti să înlocuiți filtrul de apă. După înlocuirea filtrului de apă, apăsați tasta „Q” (selectorul funcției Pornire apă) timp de 3 secunde; după ce auziți un semnal sonor, indicatorul „F” (indicatorul pentru înlocuirea filtrului de apă) se stinge, funcția de înlocuirea filtrului de apă este resetată.

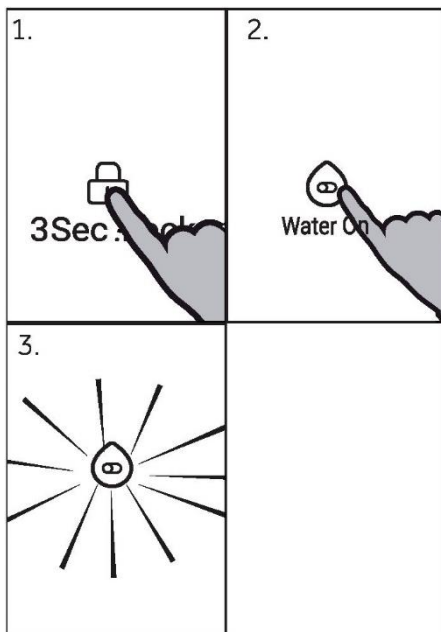

### Funcția Pornire apă:

În starea de deblocare, apăsați tasta „Q” (selectorul funcției Pornire apă); după ce auziți un semnal sonor, indicatorul „I” (indicatorul funcției Pornire apă) se aprinde, funcția Pornire apă este activată, iar apa va fi distribuită prin dozator atunci când apăsați pedala. Apăsați din nou tasta „Q” (selectorul funcției Pornire apă); indicatorul „I” (indicatorul funcției Pornire apă) se stinge, funcția Pornire apă este dezactivată, iar apa nu va fi distribuită prin dozator atunci când apăsați pedala.



### Notificare

Dacă ușa dreaptă a compartimentului frigiderului este deschisă, apa nu se va distribui atunci când este apăsată pedala, chiar și atunci când este activată funcția Pornire apă.

## Setarea modului Wi-Fi

### PROCEDURA DE ASOCIERE ÎN APLICAȚIE

Pasul 1

- Descărcați aplicația hOn din magazinele digitale



Pasul 2

Creați-vă contul în aplicația hOn sau conectați-vă dacă aveți deja un cont

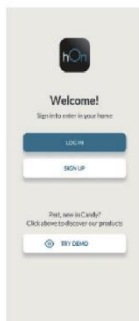

Pasul 3

Urmați instrucțiunile de asociere în aplicația hOn



### Funcția Wi-Fi

1. . Urmați instrucțiunile din aplicație pentru a configura Wi-Fi. Apăsăți tasta Wi-Fi „R” timp de 3 secunde, iar pictograma Wi-Fi „J” începe să clipească rapid pentru a activa modelul Wi-Fi.
2. . Odată ce Wi-Fi este configurat și conexiunea stabilă, pictograma Wi-Fi „J” este activată și fixată.
3. . Dacă doriți să dezactivați funcția Wi-Fi, apăsați tasta „R” o dată și pictograma Wi-Fi „J” se oprește.



#### Notificare

1. Dacă doriți să reconfigurați funcția Wi-Fi, apăsați tasta Wi-Fi „R” timp de secunde, pictograma Wi-Fi clipește rapid și intră în modul de configurare
2. Dacă produsul a fost configurat și funcția Wi-Fi a fost oprită, frigiderul nu va intră în modul de configurare odată ce este reconectat la curent.



#### Notificare

1. Acest produs nu este destinat utilizării comerciale.
2. Frecvența de lucru a emițătorului: 2400 MHz ~ 2483,5 MHz
3. Puterea maximă de ieșire a transmițătorului: 2.4GHz Wi-Fi: 16dBm; Bluetooth LE: 5dBm; Bluetooth(BR/EDR): 10dBm.



## Notificare

1. Pentru a opri Wi-Fi, apăsați tasta Wi-Fi „R” și pictograma Wi-Fi „J” se oprește.
2. Pentru a porni Wi-Fi și a începe configurarea, apăsați tasta Wi-Fi „R”, iar pictograma Wi-Fi „J” începe să lumineze intermitent ușor. Dacă doriți să dezactivați funcția Wi-Fi, apăsați tasta „R” o dată. Dacă doriți să configurați funcția Wi-Fi, apăsați tasta „R” timp de 3 secunde, dar mai puțin de 20 de secunde. Se va emite un semnal sonor, pictograma Wi-Fi se luminează intermitent rapid și dispozitivul intră în modul de configurare. Repetați pașii de mai sus.
3. Dacă produsul a fost configurat și funcția Wi-Fi a fost dezactivată, frigiderul nu va intra în modul de configurare, odată ce este din nou conectat la curent.
4. După configurarea Wi-Fi și stabilirea conexiunii, pictograma Wi-Fi „J” este activată și remediată.

## Alarma privind ușa

Alarma privind ușa se va declanșa atunci când ușa se deschide pentru o perioadă lungă de timp sau, ca memento, atunci când nu este închisă corect.

UȘĂ FRIGIDER PE STÂNGA

UȘĂ FRIGIDER PE DREAPTA

UȘĂ CONGELATOR

UȘĂ SWITCH ZONE

## Dozator de apă

Cu ajutorul dozatorului de apă poate fi asigurată apă potabilă rece.

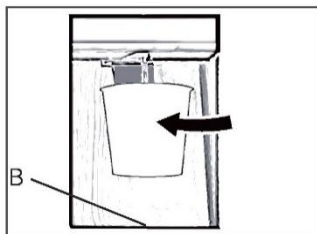

### Obținerea apei de la dozator

1. Puneți un pahar sub orificiul de ieșire a apei.
2. Împingeți ușor mânerul dozatorului de apă. Asigurați-vă că paharul este la același nivel cu dozatorul pentru a preveni stropirea cu apă.
3. Apa din tavă (B) trebuie îndepărtată la timp, deoarece s-ar putea scurge când ușa se deschide și se închide.

## Instrucțiuni pentru dispozitivul pentru cuburi de gheață



### AVERTIZARE!

- ▶ Conectați numai la alimentarea cu apă potabilă.
- ▶ Racordarea conductei de apă trebuie efectuată numai de către un instalator calificat și în conformitate cu legislația și reglementările locale în materie de calitate a apei.



### Notificare

Această racordare a conductei de apă nu este acoperită de garanția aparatului.

### Racordarea apei la aparat

1. Îndepărtați dopul de cauciuc (1) de pe supapa de admisie a apei.
2. Împingeți ferm tubul de apă pe supapa de admisie a apei și strângeți piulița cu guler. Această țevă de apă trebuie tăiată de la mijloc și folosită, iar cealaltă secțiune urmând să fie folosită ca piesă de schimb.

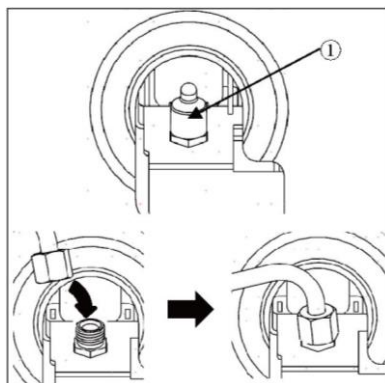

### Racordarea la robinetul de apă

Această funcție este disponibilă numai la unele modele.

1. Introduceți tubul de apă în orificiul conectorului robinetului, furnizat în accesorii. Țeava trebuie ținută ferm în timp ce conectorul este împins pe țeavă.
2. Asigurați-vă că șaiba de cauciuc este montată în interiorul conectorului robinetului înainte de a-l înșuruba pe robinet.
  - ▶ Este posibil să fie necesar să achiziționați un conector sau un adaptor separat, dacă robinetul dvs. nu se potrivește cu dimensiunea filetată a conectorului furnizat.

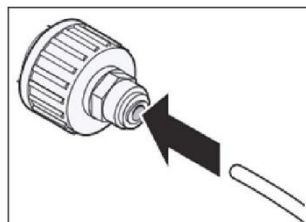

### Verificarea racordului de apă

Această funcție este disponibilă numai la unele modele.

- ▶ Deschideți alimentarea cu apă și porniți aparatul. Verificați cu atenție toate fittingurile pentru a detecta eventualele scurgeri datorate unor furtunuri montate deficient.
- ▶ Apăsăți și mențineți apăsat butonul 3Sec.Filter Reset timp de trei secunde. Noul filtru de apă a fost activat.
- ▶ Așezați un pahar sub dozatorul de apă pentru a verifica dacă apa curge prin aparat.
- ▶ Verificați din nou dacă tubul de conectare și îmbinările nu prezintă scurgeri.



## Înlocuirea filtrului de apă

1. Ridicați capacul filtrului de apă.
2. Îndepărtați filtrul de apă de unică folosință.
3. Înlocuiți-l cu un filtru de apă nou. Introduceți noul filtru în capul filtrului și rotiți-l în sensul acelor de ceasornic, până când săgeata de pe noul filtru se aliniază cu săgeata de pe capul filtrului. Puneți filtrul înapoi în compartiment.
4. Închideți capacul filtrului de apă.

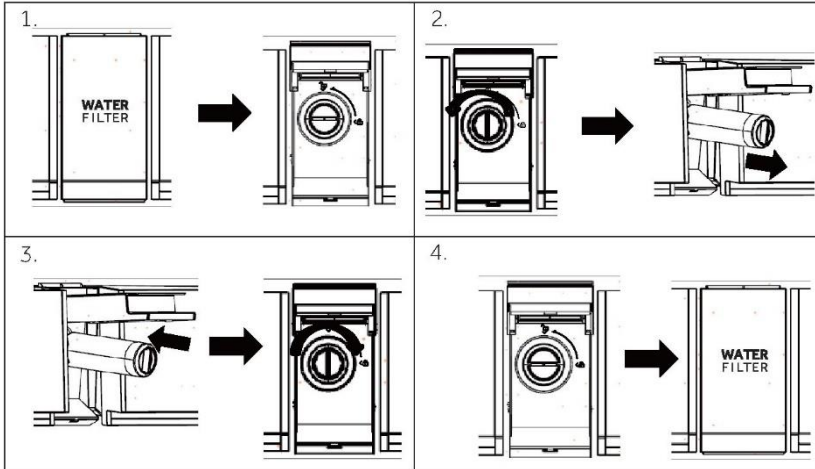

5. Apăsăți și mențineți apăsat butonul **3Sec.Filter Reset** timp de 3 secunde.
6. Distribuți apă timp de aproximativ 5 minute pentru a elimina aerul și agenții contaminanți reținuți.



### ATENȚIE!

- ▶ Neînlocuirea filtrelor atunci când este necesar sau utilizarea unor filtre de apă neautorizate de Haier poate cauza scurgeri ale cartușului filtrului și poate duce la daune materiale.

### Model: Haier HRXWF

- ▶ Sistem certificat de IAPMO R&T în conformitate cu standardele NSF/ANSI 42, 53, 401 și P473 pentru reducerea mențiunilor specificate pe fișa tehnică de performanță și pe [iapmort.org](http://iapmort.org).
- ▶ Performanțele reale pot varia în funcție de condițiile locale de apă.

### Orientări privind aplicarea/Parametrii de alimentare cu apă

Fluxul de serviciu: 0,5 gpm (1,89 lpm)  
 Alimentarea cu apă: Apă potabilă  
 Presiunea apei: 25-120 psi (172-827 kPa)  
 Temperatura apei: 33°F–100°F (0,6°C–38°C)  
 Capacitate: 170 galoane (643,5 litri)

## Sfaturi legate de depozitarea alimentelor proaspete

### Depozitarea în compartimentul frigiderului

- ▶ Mențineți temperatura frigiderului sub 5 °C.
- ▶ Alimentele fierbinți trebuie răcite la temperatura camerei înainte de a fi depozitate în aparat.
- ▶ Alimentele depozitate în frigider trebuie spălate și uscate înainte de depozitare
- ▶ Alimentele care vor fi depozitate trebuie sigilate corespunzător pentru a evita modificarea mirosului sau a gustului.
- ▶ Nu depozitați cantități excesive de alimente. Lăsați spații între alimente pentru a permite trecerea fluxului de aer rece în jurul acestora, pentru o răcire mai bună și mai omogenă.
- ▶ Alimentele consumate zilnic trebuie depozitate în partea din față a raftului.
- ▶ Lăsați un spațiu între alimente și pereții interior, pentru a permite trecerea aerului. În special, nu depozitați alimente lipite de peretele din spate: alimentele pot îngheța pe peretele din spate. Evitați contactul direct dintre alimente (în special alimentele uleioase sau acide) și căptușeala interioară, deoarece uleiul/acidul poate eroda căptușeala interioară. Curățați reziduurile de ulei/acid atunci când le depistați.
- ▶ Decongețați alimentele congelate în compartimentul de depozitare al frigiderului. În acest fel, puteți utiliza alimentele congelate pentru a reduce temperatura din compartiment și pentru a economisi energie.
- ▶ Procesul de îmbătrânire a fructelor și legumelor precum dovlecei, pepene, papaya, banane, ananas etc. poate fi accelerat în frigider. Prin urmare, nu este recomandată depozitarea lor în frigider. Totuși, coacerea fructelor foarte verzi poate fi accelerată pentru o anumită perioadă. Și ceapa, usturoiul, ghimbirul și alte legume rădăcinoase trebuie depozitate la temperatura camerei.
- ▶ Mirosurile neplăcute din interiorul frigiderului reprezintă un semn că ceva s-a vărsat și este necesară curățarea. Consultați secțiunea ÎNGRIJIRE ȘI CURĂȚARE.
- ▶ Alimentele diferite trebuie amplasate în zone diferite, în funcție de proprietățile acestora:

### Notificare

Vă rugăm să păstrați distanța mai mare de 10 mm între alimentele stocate și conducta de aer sau senzorii pentru a asigura efectul de răcire.



- 1 Unt, brânză etc.
- 2 Ouă, conserve, alimente în conserve, condimente etc.
- 3 Băuturi și alimente în sticle.
- 4 Alimente murate, alimente în conserve etc.
- 5 Produse din carne, gustări, paste, conserve, lapte, tofu, lactate etc.
- 6 Carne gătită, cârnați etc.
- 7 Sertar Humidity Zone: Fructe, legume, salată etc.

## Depozitare în compartimentul Switch Zone

Compartimentul Switch Zone vă permite să reglați temperatura între  $-18\text{ }^{\circ}\text{C}$  și  $5\text{ }^{\circ}\text{C}$ , în funcție de cerința de depozitare a alimentelor, și vă oferă o flexibilitate suplimentară la opțiunile de depozitare, pentru confortul dvs.

<b><math>-18\text{ }^{\circ}\text{C}</math></b>	Pentru alimente congelate obișnuite, care necesită păstrarea între 1-12 luni.	Carne, carne de pasăre, fructe de mare, alimente pre-gătite și resturi de alimente, unele fructe și legume, înghețată și alte deserturi congelate.
<b><math>-7\text{ }^{\circ}\text{C}</math></b>	Permite porționarea ușoară a alimentelor și capacitatea de a încălzi, găti sau servi alimente direct din compartiment, fără a aștepta ca acestea să se dezghețe.	Carne, fructe de mare, supe, sosuri, piure, pâine, deserturi și produse de patiserie.  Notă: Recomandat pentru depozitarea deserturilor cremoase precum înghețata.
<b><math>0\text{ }^{\circ}\text{C}</math></b>	Oferă zona de depozitare perfectă pentru alimente foarte perisabile, pentru a se asigura că își păstrează prospețimea și calitatea specifică.	Carne, carne de pasăre și fructe de mare foarte perisabile. Băuturi alcoolice, cum ar fi berea.
<b><math>5\text{ }^{\circ}\text{C}</math></b>	Modul ideal pentru alimente proaspete precum fructe și legume, produse lactate, carne și băuturi.	Fructe și legume, produse lactate, gemuri și sosuri/conserve, carne și băuturi.

## Depozitarea în compartimentul congelatorului

- ▶ Mențineți temperatura congelatorului la  $-18^{\circ}\text{C}$ .
- ▶ Cu 24 de ore înainte de congelare porniți funcția Super-freeze: -pentru cantități mici de alimente sunt suficiente 4-6 ore.
- ▶ Alimentele fierbinți trebuie răcite la temperatura camerei înainte de a fi depozitate în compartimentul congelatorului.
- ▶ Alimentele tăiate în bucăți mici vor congela mai repede și vor fi mai ușor de decongelat și gătit. Greutatea recomandată pentru fiecare bucată este de sub 2,5 kg.
- ▶ Este recomandată ambalarea alimentelor înainte de amplasarea lor în congelator. Exteriorul ambalajului trebuie să fie uscat pentru a evita lipirea pungilor între ele. Materialele folosite pentru ambalare trebuie să nu aibă miros, să fie etanșe, să nu fie otrăvitoare sau toxice.
- ▶ Pentru a evita expirarea perioadelor de depozitare, notați data congelării, limita în timp și denumirea alimentelor pe ambalaj în funcție de perioadele de depozitare ale diferitelor alimente.
- ▶ **AVERTIZARE!** Produsele acide, alcaline și sarea etc. pot eroda suprafața interioară a congelatorului. Nu puneți alimentele care conțin aceste substanțe (de exemplu, pește marin) direct pe suprafața interioară. Apa sărată din interiorul congelatorului trebuie curățată imediat.
- ▶ Nu depășiți perioadele de depozitare a alimentelor recomandate de producători. Scoateți din congelator numai cantitatea necesară de alimente.
- ▶ Consumați rapid alimentele decongelate. Alimentele decongelate nu pot fi recongelate decât dacă sunt gătite, mai întâi. În caz contrar, acestea pot fi mai puțin comestibile.
- ▶ Nu încărcăți cantități excesive de alimente proaspete în compartimentul congelatorului. Consultați capacitatea de congelare a congelatorului - Vedeti DATELE TEHNICE sau datele de pe plăcuța de identificare.
- ▶ Alimentele pot fi depozitate în congelator la o temperatură de cel puțin  $-18^{\circ}\text{C}$  timp de 2-12 luni, în funcție de proprietăți (de ex. carnea: 3-12 luni, legumele: 6-12 luni)
- ▶ Atunci când congelați alimente proaspete, evitați contactul dintre acestea și alimentele deja congelate. Risc de decongelare!

### În cazul depozitării alimentelor congelate comercial, urmați următoarele indicații:

- ▶ Urmați întotdeauna instrucțiunile producătorilor privind durata de timp în care puteți depozita alimentele. Nu depășiți aceste indicații!
- ▶ Încercați să păstrați durata de timp dintre cumpărare și depozitare cât mai mică posibil pentru a menține calitatea alimentelor.
- ▶ Cumpărați alimente congelate care au fost depozitate la o temperatură de  $-18^{\circ}\text{C}$  sau mai joasă.
- ▶ Evitați să cumpărați alimente care au gheață pe ambalaj - acest lucru indică faptul că produsele pot să fi fost decongelate parțial și recongelate într-un anumit moment; creșterile de temperatură afectează calitatea alimentelor.



### Notificare

- ▶ Vă rugăm să păstrați distanța mai mare de 10 mm între alimentele stocate și conducta de aer pentru a asigura efectul de răcire.

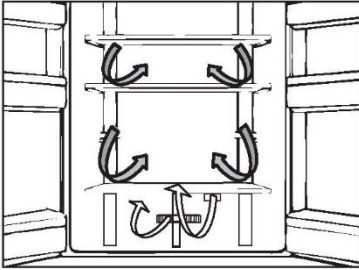

### Flux de aer multiplu

Frigiderul este prevăzut cu un sistem cu flux de aer multiplu, prin care fluxurile de aer rece sunt asigurate la nivelul fiecărui raft. Acest lucru ajută la păstrarea unei temperaturi uniforme pentru a asigura faptul că alimentele dvs. sunt menținute proaspete pentru mai mult timp.

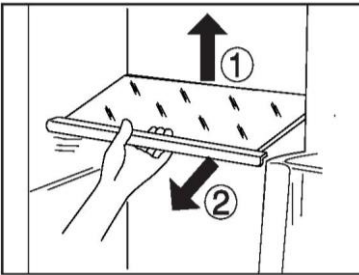

### Rafturi ajustabile

Înălțimea rafturilor poate fi ajustată pentru a se potrivi nevoilor dvs. de stocare.

1. Pentru re poziționarea unui raft, scoateți-l mai întâi prin ridicarea marginii din spate (1) și tragerea în afară (2).
2. Pentru montarea la loc, așezați-l pe canalele de pe ambele părți și împingeți-l în cea mai din spate poziție, până când partea din spate a raftului este fixată în interiorul fantelor laterale.



#### Observație:

Asigurați-vă că toate capetele unui raft sunt drepte.

### Sertar Humidity zone

În acest compartiment nivelul de umiditate este de aproximativ 85%. Acesta este controlat automat de sistem și este potrivit pentru a stoca fructe, legume, salate etc.



#### Observație:

- ▶ Nu îndepărtați capacul de plastic din interiorul celor două zone. Acesta menține umiditatea.
- ▶ Fructele sensibile la temperaturile scăzute, precum ananasul, avocado, bananele, grepfruturile și legumele precum cartofii, vinetele, fasolea, castraveții, dovleceii și roșiile, dar și brânzeturile, nu trebuie depozitate în aceste două sertare.

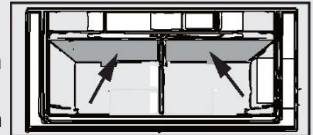

## Rafturi detașabile de pe ușă

Rafturile de pe ușă pot fi demontate pentru curățare: Puneți mâinile pe fiecare parte a raftului, ridicați-l (1) și trageți-l în afară (2).

Pentru introducerea raftului de ușă urmați pașii de mai sus în ordine inversă.

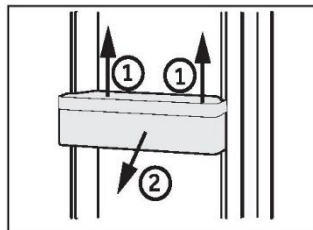

## Sertar demontabil congelator

Pentru a scoate sertarul, trageți în afară până la maximum (1), ridicați și scoateți (2).

Pentru introducerea sertarului urmați pașii de mai sus în ordine inversă.

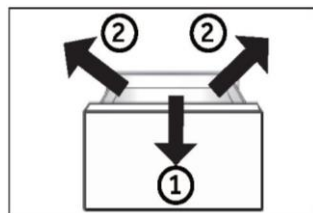

## OPȚIONAL: Indicator temperatură OK

Indicatorul de temperatură OK poate fi utilizat pentru a determina temperaturi sub +4 °C. Reduceți treptat temperatura dacă semnul nu indică „OK”.



## Lumina

Lumina LED din interior se aprinde când ușa este deschisă și se stinge automat dacă ușa este lăsată deschisă mai mult de 7 minute. Performanța luminilor nu este afectată de nicio altă setare a aparatului.



## Sfaturi de economisire a energiei

- ▶ Asigurați-vă că aparatul este ventilat corespunzător (consultați secțiunea INSTALARE).
- ▶ Nu instalați aparatul în lumina directă a soarelui sau în apropierea surselor de căldură (de ex., cuptoare, radiatoare).
- ▶ Evitați setarea temperaturilor nenecesare de scăzute în aparat. Consumul de energie crește odată cu scăderea temperaturii setate în aparat.
- ▶ Funcții precum Super-Freeze consumă mai multă energie.
- ▶ Lăsați alimentele calde să se răcească înainte de a le amplasa în aparat.
- ▶ Deschideți ușa aparatului cât mai puțin și pentru o perioadă cât mai scurtă posibil.
- ▶ Nu umpleți excesiv aparatul, pentru a evita obstrucționarea fluxului de aer.
- ▶ Evitați prezența aerului în ambalajul alimentelor.
- ▶ Mențineți garniturile ușii curate astfel încât ușa să se închidă corect întotdeauna.
- ▶ Decongețați alimentele congelate în compartimentul de depozitare al frigiderului.
- ▶ Configurația pentru economisirea cea mai mare de energie necesită păstrarea sertarelor, cutiilor de alimente și rafturilor etc. în starea lor din fabrică, iar alimentele trebuie plasate cât mai departe posibil, fără a bloca orificiile de ieșire a aerului de pe conducta de aer.



## AVERTIZARE!

Deconectați aparatul de la rețeaua de alimentare înainte de curățare.

## Curățare

Curățați aparatul atunci când sunt depozitate puține alimente sau când acesta este gol. Aparatul trebuie curățat o dată la patru săptămâni pentru o întreținere corectă și pentru a preveni mirosurile neplăcute cauzate de mâncarea depozitată.



## AVERTIZARE!

- ▶ Nu curățați aparatul cu perii aspre, cu perii de sârmă, cu detergent pulbere, benzină, acetat de amidon, acetonă sau soluții organice similare, soluții acide sau alcaline. Curățați cu detergent special pentru frigider pentru a evita deteriorările.
- ▶ Nu pulverizați și nu spălați aparatul în timpul curățării.
- ▶ Nu folosiți pulverizarea cu apă sau aburi de apă în timpul curățării aparatului.
- ▶ Nu curățați rafturile reci din sticlă cu apă fierbinte. Schimbarea bruscă de temperatură poate face ca sticla să se spargă.
- ▶ Nu atingeți suprafața interioară a compartimentului de depozitare al congelatorului, în special cu mâinile ude, deoarece mâinile pot îngheța pe suprafață.
- ▶ În cazul încălzirii, verificați starea produselor congelate.



- ▶ Asigurați întotdeauna curățenia garniturii ușii.
  - ▶ Curățați interiorul și carcasa aparatului cu un burete înmuiat în apă caldă și detergent neutru.
1. Este indicat să ștergeți interiorul și exteriorul frigiderului, inclusiv garniturile ușilor, raftul de pe uși, rafturile din sticlă, cutiile și celelalte elemente, cu un prosop moale sau cu un burete înmuiat în apă caldă (puteți adăuga detergent neutru în apa caldă).

2. Dacă se varsă lichid, îndepărtați toate părțile contaminate, clătiți direct cu jet de apă, uscați-le și puneți-le înapoi în frigider.
  3. Dacă se varsă alimente cu consistență cremoasă (cum ar fi smântâna, înghețata topită), vă rugăm să îndepărtați toate părțile contaminate, puneți-le în apă caldă la aproximativ 40 °C pentru o perioadă de timp, apoi clătiți-le cu jet de apă, uscați-le și puneți-le înapoi în frigider.
  4. În cazul în care o parte mică sau o componentă este blocată în interiorul frigiderului (între rafturi sau sertare), utilizați o perie mică și moale pentru a o elibera. Dacă nu ați putut ajunge la piesa respectivă, contactați serviciul Haier.
- ▶ Clătiți și uscați cu o cârpă moale.
  - ▶ Nu curățați nicio parte a aparatului în mașina de spălat vase.
  - ▶ Așteptați cel puțin 5 minute înainte de repornirea aparatului, deoarece pornirea frecventă poate deteriora compresorul.



## Decongelarea

Decongelarea compartimentului frigiderului și congelatorului are loc automat, nefiind necesară intervenția manuală.

## Înlocuirea becului LED

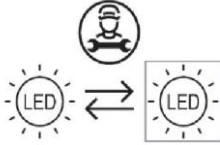

Sursă de lumină (numai cu LED) care poate fi înlocuită de către un profesionist

Acest produs conține o sursă de lumină cu clasa de eficiență energetică G

compartiment	Tensiune	Putere maximă	Clasa de eficiență energetică	Model
Frigider	c.c. 12V	5 W	G	HCW58F18EHMP

## Neutilizare pentru o perioadă lungă de timp

Dacă aparatul nu este utilizat pe o perioadă extinsă de timp și nu veți folosi funcția Holiday sau funcția de oprire a frigiderului:

- ▶ Scoateți alimentele.
- ▶ Deconectați cablul de alimentare.
- ▶ Goliți și curățați rezervorul de apă.
- ▶ Curățați aparatul conform descrierii de mai sus.
- ▶ Ține ușile congelatorului deschise pentru a preveni apariția mirosurilor neplăcute în interior.



### Notificare

Oprți aparatul numai dacă este strict necesar.

## Mutarea aparatului

1. Scoateți toate alimentele și deconectați aparatul.
2. Securizați rafturile și restul părților mobile din frigider și congelator cu bandă adezivă.
3. Nu înclinați frigiderul la mai mult de 45°, pentru a evita deteriorarea sistemului frigorific.



### AVERTIZARE!

- ▶ Nu ridicați aparatul de mânăre.
- ▶ Nu poziționați niciodată aparatul orizontal pe sol.

## Curățarea tăvii pentru cuburi de gheață

1. Opriti funcția dispozitivului pentru cuburi de gheață prin intermediul panoului de afișare; țineți apăsat mânerul dispozitivului pentru cuburi de gheață și scoateți-l, cu forță.
2. Scoateți ansamblul dispozitivului pentru cuburi de gheață din frigider și întoarceți dispozitivul, astfel încât tava pentru cuburi de gheață să fie la vedere.
3. Trageți dispozitivul de fixare în formă ovală de pe tava pentru cuburi de gheață în direcția săgeții 1. Înclinați tava pentru cuburi de gheață în sus și scoateți-o în direcția săgeții 2.

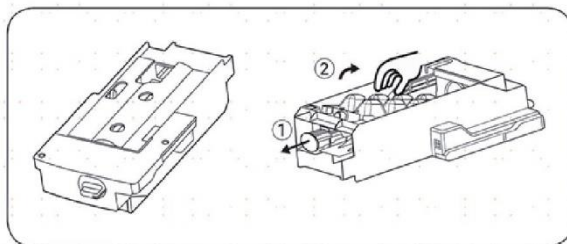

4. După ce ați curățat tava, puneți-o la loc, apoi împingeți ferm dispozitivul pentru cuburi de gheață, închideți sertarul congelatorului și porniți funcția dispozitivului pentru cuburi de gheață prin intermediul panoului de afișare.

## Măsurile de precauție la utilizarea dispozitivului pentru cuburi de gheață

În cazul aparatelor nou instalate, trebuie să așteptați 24 de ore. Acest lucru va permite compartimentului congelatorului să se răcească, astfel încât să poată produce gheață.

- Dispozitivul pentru cuburi de gheață va produce de fiecare dată 8 cuburi de gheață; dar cantitatea specifică de cuburi de gheață va depinde de temperatura interioară, de frecvența cu care sunt deschise ușile, de presiunea apei, de temperatura compartimentului congelator etc.
- Pentru a vă asigura că tava pentru cuburi de gheață se umple cu cuburi de gheață, aceasta trebuie scoasă frecvent, astfel încât cuburile de gheață să fie distribuite uniform.
- Este un fenomen normal ca o parte din cuburile de gheață să se aglomereze atunci când scoateți tava.
- Când compartimentul congelatorului este la temperatura de  $-8^{\circ}\text{C}$  sau la o temperatură inferioară, dispozitivul pentru cuburi de gheață va începe să producă gheață (dacă abia ați început să utilizați dispozitivul pentru cuburi de gheață sau dacă nu l-ați mai folosit pentru a produce cuburi de gheață de mult timp, ar trebui să aruncați primele câteva cuburi de gheață, pentru ca impuritățile din conducta de apă să fie eliminate).
- Dispozitivul pentru cuburi de gheață trebuie să fie instalat în frigider printr-o agenție de service autorizată.
- Nu expuneți NICIODATĂ conducta de apă la temperaturi de sub  $0^{\circ}\text{C}$ , pentru a evita înghețarea.
- Verificați dacă tubulatura nu prezintă scurgeri prin spălarea sa cu apă, până când apa curge limpede.
- După ce aparatul a fost amplasat în locația aleasă de dumneavoastră, asigurați-vă că tubul de apă este aranjat astfel încât să nu fie deteriorat prin curburi și îndoituri și să nu se afle la distanță de nicio sursă de căldură.

- Odată ce temperatura din interiorul congelatorului este de  $-8^{\circ}\text{C}$ , va începe producerea gheții.
- NU atingeți ieșirea cuburilor de gheață cu mâinile sau cu orice alt instrument, pentru a evita rănirea sau deteriorarea.
- NU adăugați apă manual – acesta este un sistem automat de apă. Dacă dispozitivul pentru cuburi de gheață este pornit, dar aparatul nu este conectat la apă, aceasta nu va funcționa.

### **Dacă ocazional auziți sunete neobișnuite în frigider**

S-ar putea să auziți ocazional niște sunete ca un „scârțâit”; acestea sunt doar sunete normale, emise în timpul producerii gheții, așa că nu vă faceți griji.

### **Dacă nu folosiți des cuburi de gheață**

Cuburile de gheață „vechi” vor deveni tulburi și nu vor avea un gust proaspăt; prin urmare, curățați periodic tava pentru cuburi de gheață și spălați-o cu apă caldă. Înainte de a înlocui tava pentru cuburi de gheață, asigurați-vă că este rece; în caz contrar, gheața se va lipi de alte piese ale dispozitivului pentru cuburi de gheață și va afecta funcția de producere a gheții.

### **Dacă dispozitivul pentru cuburi de gheață din compartimentul congelatorului nu este utilizat pentru o perioadă lungă de timp**

Dacă nu este utilizat pentru o perioadă lungă de timp, scoateți dispozitivul automat pentru cuburi de gheață și cuburile de gheață rămase din compartimentul de depozitare a gheții, spălați tava pentru cuburi de gheață și compartimentul de depozitare a gheții cu apă caldă, ștergeți-le cu un prosop curat și puneți-le în altă parte, pentru a mări spațiul de depozitare.

Rezervorul de apă trebuie îndepărtat, iar apa rămasă trebuie scursă.

### **Dacă dispozitivul pentru cuburi de gheață din compartimentul congelatorului nu este utilizat pentru o perioadă lungă de timp**

Capacitatea de producere a gheții este de 0,8 kg/24 ore (această cifră reprezintă rezultatul testului efectuat în laborator, în condiții de temperatură ambiantă de  $25^{\circ}\text{C}$ ). În timpul utilizării zilnice a aparatului, din cauza diferențelor de temperatură ambiantă și de presiune a apei, capacitatea de producere a gheții poate să difere ușor.

Nu depozitați cuburile de gheață produse în timpul primului lot de cuburi după pornirea aparatului sau după o pauză prelungită. Aruncați aceste cuburi.

Pentru ca tava pentru cuburi de gheață să se umple la capacitatea maximă, va trebui să aranjați periodic cuburile de gheață.

Este posibil ca unele cuburi de gheață să se lipească între ele atunci când cad în cutia de depozitare; va trebui să le separați pentru a permite utilizarea maximă a cutiei de gheață.

Aruncați primele câteva loturi de cuburi de gheață dacă faceți gheață pentru prima dată sau dacă nu ați mai făcut acest lucru de mult timp.

În cazul în care cuburile de gheață devin mai mici, acest lucru poate sugera că filtrul este blocat de impurități.

Multe probleme care pot apărea pot fi rezolvate de dvs., fără cunoștințe specifice. În cazul unei probleme verificați toate posibilitățile afișate și urmați instrucțiunile de mai jos înainte de a apela la un serviciu post-vânzare. Consultați secțiunea **SERVICIU PENTRU CLIENȚI**.



## AVERTIZARE!

- ▶ Înainte de întreținere, dezactivați aparatul și deconectați ștecărul de la rețeaua de alimentare.
- ▶ Echipamentele electrice trebuie depanate numai de către specialiști calificați în domeniul electric, deoarece reparațiile necorespunzătoare pot provoca daune indirecte considerabile.
- ▶ Un articol furnizat deteriorat trebuie înlocuit numai de către producător, agentul său de service sau persoane calificate similare, pentru a evita orice pericol.

Problemă	Cauză posibilă	Soluție posibilă
Compresorul nu funcționează.	<ul style="list-style-type: none"> <li>• Ștecărul de alimentare nu este conectat la priza de alimentare.</li> <li>• Aparatul este în ciclul de decongelare</li> </ul>	<ul style="list-style-type: none"> <li>• Conectați ștecărul de alimentare.</li> <li>• Acest lucru este normal în cazul unei decongelări automate</li> </ul>
Aparatul pornește frecvent sau pentru o perioadă prea mare de timp.	<ul style="list-style-type: none"> <li>• Temperatura interioară sau exterioară este prea ridicată.</li> <li>• Aparatul a fost deconectat de la energia electrică pentru o perioadă de timp.</li> <li>• O ușă a aparatului nu este închisă etanș.</li> <li>• Ușa a fost deschisă prea des sau pentru o perioadă prea lungă de timp.</li> <li>• Setarea temperaturii pentru compartimentul congelatorului este prea joasă.</li> <li>• Garnitura ușii este murdară, uzată, crăpată sau așezată incorect.</li> <li>• Circulația necesară a aerului nu este garantată.</li> </ul>	<ul style="list-style-type: none"> <li>• În acest caz, este normal ca aparatul să funcționeze mai mult timp.</li> <li>• În mod normal, durează între 8 și 12 ore ca aparatul să se răcească complet.</li> <li>• Închideți ușa/sertarul și asigurați-vă că aparatul este amplasat pe o suprafață dreaptă și că nu există vreun aliment sau recipient care să deranjeze ușa.</li> <li>• Nu deschideți ușa/sertarul prea des.</li> <li>• Setati temperatura la un valoare mai ridicată până când este obținută o temperatură satisfăcătoare a frigiderului. Durează 24 de ore ca temperatura frigiderului să se stabilizeze.</li> <li>• Curățați garnitura ușii/sertarului sau înlocuiți-o prin serviciul pentru clienți.</li> <li>• Asigurați o ventilare adecvată.</li> </ul>
Interiorul frigiderului este murdar și/sau miroase.	<ul style="list-style-type: none"> <li>• Interiorul frigiderului necesită curățare.</li> <li>• Sunt depozitate alimente cu miros puternic în frigider.</li> </ul>	<ul style="list-style-type: none"> <li>• Curățați interiorul frigiderului.</li> <li>• Ambalați bine alimentele.</li> </ul>

În interiorul aparatului nu este suficient de rece.	<ul style="list-style-type: none"> <li>• Temperatura setată este prea ridicată.</li> <li>• Au fost depozitate alimente prea calde.</li> <li>• Au fost depozitate prea multe alimente în același timp.</li> <li>• Produsele sunt prea apropiate între ele.</li> <li>• O ușă/un sertar al aparatului nu este închis etanș.</li> <li>• Ușa/sertarul a fost deschis prea des sau pentru o perioadă prea mare de timp.</li> </ul>	<ul style="list-style-type: none"> <li>• Resetați temperatura.</li> <li>• Răciți întotdeauna produsele înainte de a le depozita.</li> <li>• Depozitați întotdeauna cantități mici de alimente.</li> <li>• Lăsați un spațiu liber între mai multe alimente pentru a permite trecerea aerului.</li> <li>• Închideți ușa/sertarul.</li> <li>• Nu deschideți ușa/sertarul prea des.</li> </ul>
În interiorul aparatului este prea rece.	<ul style="list-style-type: none"> <li>• Temperatura setată este prea joasă.</li> <li>• Funcția Super-Frz/Super-Cool este activată sau este activă de prea mult timp.</li> </ul>	<ul style="list-style-type: none"> <li>• Resetați temperatura.</li> <li>• Opriți funcția Super-Frz/Super-Cool</li> </ul>
Se formează umezeală în interiorul compartimentului frigiderului.	<ul style="list-style-type: none"> <li>• Climatul este prea călduros și prea umed.</li> <li>• O ușă/un sertar al aparatului nu este închis etanș.</li> <li>• Ușa/sertarul a fost deschis prea des sau pentru o perioadă prea mare de timp.</li> <li>• Recipientele cu alimente sau lichide sunt lăsate deschise.</li> </ul>	<ul style="list-style-type: none"> <li>• Creșteți temperatura.</li> <li>• Închideți ușa/sertarul.</li> <li>• Nu deschideți ușa/sertarul prea des.</li> <li>• Lăsați alimentele fierbinți să se răcească la temperatura camerei și acoperiți alimentele și lichidele.</li> </ul>
Umezeala se acumulează pe suprafața exterioară a frigiderului sau între uși/ușă și sertar.	<ul style="list-style-type: none"> <li>• Climatul este prea călduros și prea umed.</li> <li>• Ușa nu este închisă etanș. Aerul rece din aparat și aerul cald din exterior formează condens.</li> </ul>	<ul style="list-style-type: none"> <li>• Acest lucru este normal într-un climat umed și se va modifica atunci când umiditatea va scădea.</li> <li>• Asigurați-vă că ușa/sertarul este închis etanș.</li> </ul>
Gheață solidă în compartimentul congelatorului.	<ul style="list-style-type: none"> <li>• Produsele nu au fost ambalate corespunzător.</li> <li>• O ușă/un sertar al aparatului nu este închis etanș.</li> <li>• Ușa/sertarul a fost deschis prea des sau pentru o perioadă prea mare de timp.</li> <li>• Garnitura ușii/sertarului este murdară, uzată, crăpată sau așezată incorect.</li> </ul>	<ul style="list-style-type: none"> <li>• Ambalați întotdeauna bine produsele.</li> <li>• Închideți ușa/sertarul.</li> <li>• Nu deschideți ușa/sertarul prea des.</li> <li>• Curățați garnitura ușii/sertarului sau înlocuiți-o cu una nouă.</li> </ul>

	<ul style="list-style-type: none"> <li>Ceva din interior împiedică închiderea corespunzătoare a ușii/sertarului.</li> </ul>	<ul style="list-style-type: none"> <li>Repoziționați rafturile, rafturile de ușă sau recipientele interne pentru a permite închiderea ușii/sertarului.</li> </ul>
Lateralele dulapului și garnitura ușii se încălzesc.	<ul style="list-style-type: none"> <li>-</li> </ul>	<ul style="list-style-type: none"> <li>Acest lucru este normal.</li> </ul>
Aparatul emite sunete anormale.	<ul style="list-style-type: none"> <li>Aparatul nu se află pe o suprafață dreaptă.</li> <li>Aparatul atinge unele obiecte din jurul acestuia.</li> </ul>	<ul style="list-style-type: none"> <li>Reglați suportul pentru a aduce aparatul la același nivel.</li> <li>Îndepărtați obiectele din jurul aparatului.</li> </ul>
Se aude un sunet similar cu cel al apei care curge.	<ul style="list-style-type: none"> <li>-</li> </ul>	<ul style="list-style-type: none"> <li>Acest lucru este normal.</li> </ul>
Veți auzi o alarmă sonoră.	<ul style="list-style-type: none"> <li>Ușa compartimentului de depozitare al frigiderului este deschisă.</li> </ul>	<ul style="list-style-type: none"> <li>Închideți ușa.</li> </ul>
Veți auzi un zumzet slab.	<ul style="list-style-type: none"> <li>Sistemul anti-condens este în funcțiune</li> </ul>	<ul style="list-style-type: none"> <li>Acesta împiedică formarea condensului și este normal</li> </ul>
Iluminarea interioară sau sistemul de răcire nu funcționează.	<ul style="list-style-type: none"> <li>Ștecărul de alimentare nu este conectat la priza de alimentare.</li> <li>Sursa de alimentare nu este intactă.</li> <li>Becul cu led este defect.</li> </ul>	<ul style="list-style-type: none"> <li>Conectați ștecărul de alimentare.</li> <li>Verificați sursa de alimentare cu energie electrică din cameră. Contactați compania locală de electricitate!</li> <li>Contactați serviciul de depanare pentru înlocuirea becului.</li> </ul>

Pentru contactarea asistenței tehnice, vizitați site-ul nostru web:

<https://corporate.haier-europe.com/en/>

La secțiunea „website” alegeți marca produsului dvs. și țara dvs. Veți fi redirecționat către website-ul specific unde puteți găsi numărul de telefon și formularul de contactare a asistenței tehnice.

## Pană de curent

În cazul unei pene de curent, alimentele ar trebui să rămână reci timp de aproximativ 5 ore. Urmați aceste sfaturi în cazul unei pene de curent prelungite, în special pe timpul verii:

- ▶ Deschideți ușa/sertarul de cât mai puține ori posibil.
- ▶ Nu puneți alimente adiționale în aparat în timpul unei pene de curent.
- ▶ În cazul în care știți că se va produce o pană de curent, iar durata acesteia va fi mai mare de 5 ore, faceți cuburi de gheață și puneți-le într-un recipient în partea de sus a compartimentului frigiderului.
- ▶ Imediat după întreruperea energiei electrice este necesară inspectarea produselor.
- ▶ Dat fiind faptul că temperatura din frigider va crește în timpul unei pene de curent sau în cazul altei defecțiuni, perioada de depozitare și calitatea alimentelor comestibile vor fi reduse. Alimentele care se decongelează trebuie consumate sau gătite și recongelate (unde este cazul) cât mai curând după aceea, pentru a preveni apariția riscurilor pentru sănătate.

## Funcția de memorare în timpul penei de curent

După restabilirea alimentării cu energie electrică, aparatul continuă să funcționeze cu setările stabilite înaintea penei de curent.

## Despachetare



### AVERTIZARE!

- ▶ Aparatul este greu. Manevrați-l întotdeauna cu cel puțin două persoane.
- ▶ Țineți toate materialele de ambalare la distanță de copii și eliminați-le într-un mod ecologic.
- ▶ Scoateți aparatul din ambalaj.
- ▶ Îndepărtați toate materialele de ambalare.

### Condiții ambientale

Temperatura camerei trebuie să fie cuprinsă întotdeauna între 10 °C și 38 °C, deoarece poate influența temperatura din interiorul aparatului și consumul de energie al acestuia. Nu instalați aparatul în apropierea altor aparate care emit căldură (cuptoare, frigider) fără izolare.

### Cerințe legate de spațiu

Spațiul necesar atunci când ușa este deschisă:

W1 = 1076 mm

L2 = 1360 mm

D1 = 628 mm

D2 = 1064mm

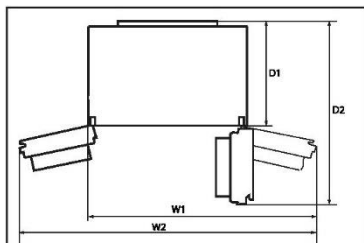

### Secțiune transversală ventilare

Pentru a obține o ventilare suficientă a aparatului din motive de siguranță, trebuie respectate informațiile legate de secțiunile transversale ale ventilării necesare.

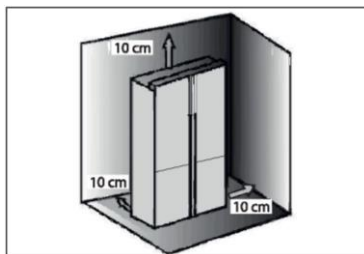

### Alinierea aparatului

Aparatul trebuie amplasat pe o suprafață dreaptă și solidă.

1. Înclinați frigiderul ușor înapoi.
2. Reglați picioarele la nivelul dorit.

Asigurați-vă că distanța până la peretele de pe partea balamalei este de cel puțin 10 cm pentru ca ușa să se deschidă corect.

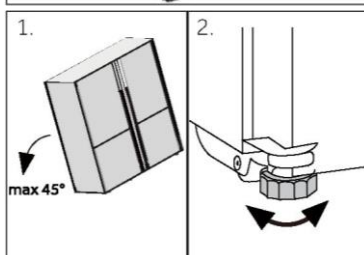

### Observație:

Aparat de sine stătător: acest aparat frigorific nu este destinat utilizării ca aparat încorporabil

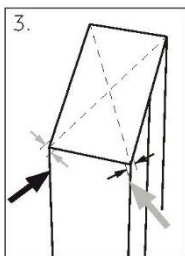

1. Stabilitatea poate fi verificată împingând alternativ pe diagonală. Balansarea ușoară trebuie să fie aceeași în ambele direcții. În caz contrar, cadrul se poate încovoia; drept rezultat pot apărea pierderi pe la garniturile ușii. Înclinarea ușoară spre spate favorizează închiderea ușilor.

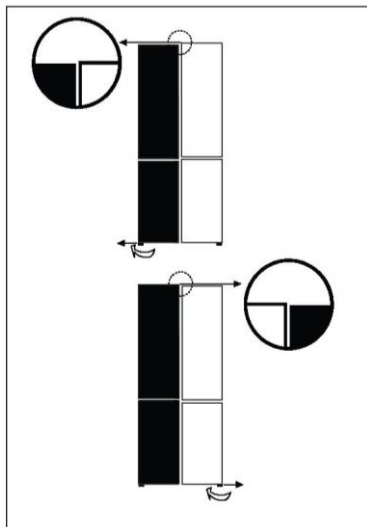

## Reglarea fină a ușilor

Dacă ușile nu sunt la același nivel, această nepotrivire poate fi remediată prin următoarele metode:

### Utilizarea piciorului de reglare

Rotiți piciorul de reglare conform direcției săgeții pentru a ridica sau coborî piciorul.

Contactați serviciul post-vânzări, dacă este necesar.

## **i** Observație:

În timpul utilizării viitoare a frigiderului, fenomenul de nealiniere a ușilor poate apărea ca urmare a greutateii alimentelor depozitate. În acest caz, ajustați în consecință prin metodele de mai sus.



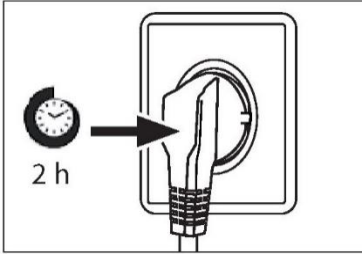

### Timpul de așteptare

Uleiul de ungere fără întreținere este amplasat în capsula compresorului. Uleiul respectiv poate trece prin sistemul cu țevi închis în timpul transportării înclinate. Înainte de conectarea aparatului la sursa de alimentare, trebuie să așteptați cel puțin 2 ore pentru ca uleiul să curgă înapoi în capsulă.

### Conexiunea electrică

#### Înainte de fiecare conexiune verificați dacă:

- ▶ sursa de alimentare, priza și siguranța sunt conforme cu plăcuța cu date tehnice.
- ▶ priza de alimentare este legată la împământare și nu este de tip prize multiple sau prelungitor.
- ▶ ștecărul și priza de alimentare sunt strict conforme.

Conectați ștecărul la o priză de la domiciliu instalată corespunzător.



### **AVERTIZARE!**

Pentru evitarea riscurilor, cablul de alimentare deteriorat trebuie înlocuit prin serviciul pentru clienți (consultați fișa de garanție).

### Ice and Water

Frigiderul dvs. cu funcția de Ice and Water și Automatic Ice trebuie instalat de un instalator calificat sau de un tehnician de service Haier instruit și autorizat de Haier, deoarece instalațiile sanitare incorecte pot duce la scurgeri de apă.

Electrocasnicele Haier nu își asumă responsabilitatea pentru daunele (inclusiv daunele provocate de apă) cauzate de o instalare sau instalații sanitare defectuoase.



## AVERTIZARE!

- ▶ Racordați aparatul doar la alimentarea cu apă potabilă. Filtrul de apă filtrează doar impuritățile din apă și curată și igienizează gheața. Nu poate steriliza sau distruge germenii sau alte substanțe nocive.
- ▶ Presiunea prea mare a apei din furtun poate deteriora aparatul. Instalați un reductor de presiune atunci când presiunea apei din furtun depășește 0,6 MPa.
- ▶ Înainte de racordare, verificați dacă apa este curată și limpede.



## Observație: Racordul la apă

- ▶ Presiunea apei reci trebuie să fie de 0,15-0,6 MPa.
- ▶ Lungimea maximă permisă a furtunului de apă este de 8 metri. Furtunurile mai lungi vor afecta cuburile de gheață și conținutul de apă rece.
- ▶ Temperatura ambiantă trebuie să fie de minim 0 °C.
- ▶ Țineți furtunul de apă departe de sursele de căldură.

1. Conectați capătul țevii (B2) la unul dintre adaptoarele „D”, potrivit pentru conducta principală de apă.
2. Conectați capătul B1 la ansamblul supapei din spatele aparatului.
3. Deschideți robinetul de apă pentru a verifica dacă sistemul este etanș și spălați conducta.

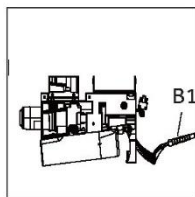
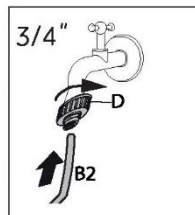

## AVERTIZARE!

- ▶ Asigurați-vă întotdeauna că toate conexiunile sunt bine strânse, uscate și etanșe!
- ▶ Aveți grijă ca furtunul să nu fie distrus, îndoit sau răsucit

## Fișa de produs conform reglementării UE nr. 2019/2016

Marca	Haier
Numele/identificatorul modelului	HCW58F18EHMP
Categoria modelului	Combină frigorifică
Clasa de eficiență energetică	E
Consumul anual de energie (kWh/an) (1)	293
Volumul total (l)	504
Volum frigider (l)	319
Volum congelator (l)	86
Volum compartiment cu temperatură variabilă (l)	99
Clasificarea prin stele	
Temperatura altor compartimente > 14 °C	Nu se aplică
Sistem fără îngheț	Da
Capacitatea de congelare (kg/24 h)	6
Evaluare temperatură (2)	SN-N-ST
Clasa de emisii sonore și emisii de zgomote acustice aeropurtate (db(A) re 1pW)	C(38)
Timpul necesar creșterii temperaturii (h)	9
Capacitate de producere a gheții	0,8kg/24 de ore
Tipul aparatului	de sine stătător
Alt informații	-

Explicații:

- Da, prezentate

- (1) Pe baza rezultatelor testului de conformitate cu standardele, cu o durată de peste 24 de ore. Consumul real depinde de utilizarea și locația aparatului.
- (2) Evaluare temperatură SN: Acest aparat este destinat utilizării la o temperatură ambientală cuprinsă între + 10°C și +32°C  
Evaluare temperatură N: Acest aparat este destinat utilizării la o temperatură ambientală cuprinsă între + 16°C și +32°C  
Evaluare temperatură ST: Acest aparat este destinat utilizării la o temperatură ambientală cuprinsă între + 16°C și +38°C  
Evaluare temperatură T: Acest aparat este destinat utilizării la o temperatură ambientală cuprinsă între + 16°C și +43°C

## Date tehnice suplimentare

Tensiune/Frecvență	220-240 V ~ / 50 Hz
Curentul de intrare (A)	1,5
Siguranța principală (A)	16
Răcire	R600a
Dimensiuni (Î/L/A în mm)	1775 / 830 / 705

Vă recomandăm să apelați la serviciul pentru clienți Haier și să utilizați piese de schimb originale.

Dacă aveți o problemă cu aparatul, consultați mai întâi secțiunea DEPANARE.

Dacă nu găsiți nicio soluție acolo, contactați

- ▶ distribuitorul local sau
- ▶ Centrul nostru european de servicii telefonice (vedeți numerele de telefon enumerate mai jos) sau
- ▶ zona Service și Asistență pe [www.haier.com](http://www.haier.com), unde puteți activa cererea de service și găsi, de asemenea, întrebări frecvente.

Pentru contactarea Serviciului nostru, asigurați-vă că aveți următoarele date. Informațiile pot fi găsite pe plăcuța cu date tehnice.

Model \_\_\_\_\_

Nr. serie \_\_\_\_\_

De asemenea, verificați și fișa de garanție furnizată cu produsul, în cazul garanției.

Centrul european de servicii telefonice		
Țara*	Număr de telefon	Costuri
<b>Haier Italy (IT)</b>	199 100 912	
<b>Haier Spain (ES)</b>	902 509 123	
<b>Haier Germany (DE)</b>	0180 5 39 39 99	<ul style="list-style-type: none"> <li>• 14 Ct/min de pe telefon fix</li> <li>• max 42 Ct/Min de pe mobil</li> </ul>
<b>Haier Austria (AT)</b>	0820 001 205	<ul style="list-style-type: none"> <li>• 14,53 Ct/min de pe telefon fix</li> <li>• max 20 Ct/Min de pe toate celelalte</li> </ul>
<b>Haier United Kingdom (UK)</b>	0333 003 8122	
<b>Haier France (FR)</b>	0980 406 409	

\* Pentru alte țări, consultați [www.haier.com](http://www.haier.com)

Haier Europe Trading S.r.l

Filiala Marea Britanie

Westgate House, Westgate, Ealing

Londra, W5 1YY

\*Durata garanției aparatului frigorific:

Garanția minimă este de: 2 ani pentru țările din UE, 3 ani pentru Turcia, 1 an pentru Marea Britanie, 1 an pentru Rusia, 3 ani pentru Suedia, 2 ani pentru Serbia, 5 ani pentru Norvegia, 1 an pentru Maroc, 6 luni pentru Algeria, Tunisia nu necesită nicio garanție legală.

\* Perioada de piese de schimb pentru repararea aparatului:

Termostatele, senzorii de temperatură, plăcile cu circuite imprimate și sursele de lumină sunt disponibile timp de o perioadă minimă de șapte ani de la punerea pe piață a ultimei unități a modelului.

Mânerele de uși, balamalele de uși, tăvile și coșurile, timp de o perioadă minimă de șapte ani, iar garniturile de uși timp de o perioadă minimă de 10 ani de la punerea pe piață a ultimei unități a modelului.

\*Pentru mai multe informații despre produs, vă rugăm consultați

<https://eprel.ec.europa.eu/> sau scanați codul QR de pe eticheta energetică furnizată cu aparatul.



Haier Smart Home Co.,Ltd.  
No.1 Haier Road, Haier Industry Park, Hi-Tech Zone,  
266103 Qingdao, Shandong, China  
FABRICAT IN CHINA

**Haier**



0060535246





Korisnički priručnik

Hladnjak-zamrzivač

HCW58F18EHMP

HR

**Haier**

## Hvala što ste kupili proizvod Haier.

Pažljivo pročitajte ove upute prije upotrebe uređaja. Upute sadrže važne informacije koje će vam pomoći da najbolje iskoristite uređaj i osigurate sigurnu i pravilnu ugradnju, upotrebu i održavanje. Držite ovaj priručnik na prikladnom mjestu kako biste ga uvijek mogli koristiti za sigurnu i pravilnu upotrebu uređaja.

Ako prodate uređaj, poklonite ga ili ga ostavite prilikom selidbe, obavezno prosljedite i ovaj priručnik kako bi se novi vlasnik mogao upoznati s uređajem i sigurnosnim upozorenjima.

### Legenda



#### Upozorenje - važne sigurnosne informacije



Opće informacije i savjeti



Informacije o okolišu

### Zbrinjavanje



Pomaže u zaštiti okoliša i ljudskog zdravlja. Stavite ambalažu u odgovarajuće spremnike kako biste je reciklirali. Pomognite reciklirati otpad električnih i elektroničkih uređaja. Nemojte odlagati uređaje označene ovim simbolom zajedno s kućanskim otpadom. Vratite proizvod u lokalno postrojenje za recikliranje ili se obratite svom općinskom uredu.



## UPOZORENJE!

### Opasnost od ozljeda ili gušenja!

Rashladna sredstva i plinovi moraju se stručno zbrinuti. Prije pravilnog zbrinjavanja provjerite je li cijev kruga rashladnog sredstva oštećena. Odspojite uređaj s mrežnog napajanja. Odspojite kabel napajanja i odložite ga. Uklonite plitice i ladice, bravu vrata i brtve kako biste spriječili da se djeca i kućni ljubimci zatvore u uređaju.

Informacije u vezi sigurnosti .....	4
Opis proizvoda .....	10
Upravljačka ploča.....	11
Upotreba .....	12
Oprema.....	30
Njega i čišćenje .....	33
Rješavanje problema .....	37
Ugradnja.....	40
Tehnički podaci.....	44
Služba za korisnike .....	46

## Dodaci

Proverite pribor i literaturu u skladu s ovim popisom:



Lopatica  
za led

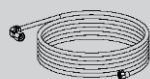

Cijev za vodu



3 odstojnika



Energetska  
oznaka



Jamstveni list



Korisnički  
priručnik  
„OK“  
naljepnica  
Korisnički  
priručnik

Napomena: Samo za model HCW58F18EHMP

## Prije prvog uključivanja uređaja pročitajte sljedeće sigurnosne napomene!:



### UPOZORENJE!

#### Prije prve upotrebe

- ▶ Provjerite da nema oštećenja nastalih u transportu.
- ▶ Uklonite svu ambalažu i čuvajte izvan dohvata djece.
- ▶ Pričekajte najmanje dva sata prije postavljanja uređaja kako biste osigurali potpunu učinkovitost kruga rashladnog sredstva.
- ▶ Zbog njegove težine, uređajem rukujte uz pomoć najmanje dvije osobe.

#### Ugradnja

- ▶ Uređaj treba staviti na dovoljno prozračeno mjesto. Osigurajte prostor od najmanje 10 cm iznad i oko uređaja.
- ▶ Uređaj nikada ne stavljajte na vlažno mjesto ili mjesto gdje bi mogao biti poprskan vodom. Očistite i posušite mrlje od vode i druge mrlje mekom čistom krpom.
- ▶ Nemojte postavljati uređaj na mjesto pod izravnim utjecajem sunčeve svjetlosti ili u blizini izvora topline (npr. štednjaka, grijača).
- ▶ Postavite i nivelirajte uređaj na mjesto prikladno za njegovu veličinu i upotrebu.
- ▶ **UPOZORENJE:** Na ventilacijskim otvorima u uređaju ili ugrađenoj konstrukciji ne smije biti prepreka.
- ▶ Provjerite odgovara li električno napajanje podacima na natpisnoj pločici. Ako ne odgovara, obratite se električaru.
- ▶ Za rad uređaja potreban je izvor električnog napajanja 220 – 240 V AC / 50 Hz. Neuobičajena kolebanja napona mogu dovesti do neuspješnog pokretanja uređaja, oštetiti mehanizam za regulaciju temperature ili kompresor, a mogu izazvati i neuobičajenu buku pri radu uređaja. U tom je slučaju potrebno ugraditi uređaj za automatsku regulaciju napona.
- ▶ Nemojte koristiti adaptere s više utikača i produžne kabele.
- ▶ **UPOZORENJE:** Ne postavljajte više prijenosnih utičnica ili prijenosnih napajanja na stražnju stranu uređaja.
- ▶ **UPOZORENJE:** Pri postavljanju uređaja pazite da se kabel za napajanje ne zaglavi ili ošteti.
- ▶ Nemojte stati na kabel napajanja.
- ▶ Koristite zasebnu uzemljenu utičnicu za napajanje koja je lako dostupna. Ovaj se uređaj mora uzemljiti.

**UPOZORENJE!**

▶ **Samo za Ujedinjeno Kraljevstvo:** Na kabelu za napajanje uređaja postavljen je trostruki utikač (uzemljenje) kojem odgovara standardna trostruka (uzemljena) utičnica. Nemojte ukloniti ili demontirati treći kontakt (uzemljenje). Nakon postavljanja uređaja, utikač mora biti lako dostupan.

▶ **UPOZORENJE:** Ne oštećujte zatvoreni sustav rashladnog sredstva.

**Svakodnevna upotreba**

▶ Ovaj uređaj smiju upotrebljavati djeca starija od 8 godina i osobe sa smanjenim fizičkim, osjetilnim ili mentalnim sposobnostima ili nedostatkom iskustva i znanja ako su pod nadzorom ili su dobili upute u vezi sa sigurnom upotrebom uređaja te ako shvaćaju povezane opasnosti.

▶ Djeca se ne smiju igrati uređajem.

▶ Djeci u dobi od 3 do 8 godina dopušteno je stavljati i vaditi predmete iz rashladnih uređaja, ali nije im dopušteno čišćenje i postavljanje rashladnih uređaja.

▶ Djecu mlađu od 3 godine držite podalje od uređaja, osim ako su pod stalnim nadzorom.

▶ Djeca ne smiju čistiti niti održavati uređaj bez nadzora.

▶ Uređaj mora biti postavljen tako da je utikač dostupan.

▶ Ako u blizini uređaja istječe ugljeni ili drugi zapaljivi plin, zatvorite ventil plina koji istječe, otvorite vrata i prozore i nemojte iskopčavati utikač kabela napajanja hladnjaka/zamrzivača ili bilo kojeg drugog uređaja.

▶ Zapamtite da je uređaj podešen za rad u određenom rasponu temperature u okolini, između 10 i 38 °C. Uređaj možda neće ispravno raditi ako ga dulje vrijeme ostavite na temperaturi iznad ili ispod navedenog raspona.

▶ Da biste izbjegli tjelesne ozljede od pada ili strujni udar zbog doticaja s vodom, ne stavljajte nestabilne predmete (teške predmete, spremnike s vodom) na hladnjak/zamrzivač.

▶ Nemojte povlačiti police na vratima. Vrata se mogu nagnuti, stalak za boce odgurnuti ili se uređaj može prevrnuti.

▶ Vrata otvarajte i zatvarajte koristeći samo ručke. Razmak između vrata i ormarića je vrlo uzak. Nemojte stavljati ruke u ta područja kako ne biste prignječili prste. Vrata hladnjaka/zamrzivača otvarajte i zatvarajte samo kada nema djece koja stoje unutar raspona vrata.



## UPOZORENJE!

- ▶ Kako biste izbjegli kontaminaciju hrane, pridržavajte se sljedećih uputa:
  - ▶ - Ako se vrata dugo ostave otvorenima, to može uzrokovati znatno povećanje temperature u odjeljcima uređaja.
  - ▶ - Redovito čistite površine koje mogu doći u dodir s namirnicama i dostupne sustave odvodnje.
  - ▶ - Spremnike za vodu očistite ako se nisu upotrebljavali 48 sati; isperite sustav za vodu spojen na dovod vode ako voda nije tekla 5 dana.
  - ▶ - Sirovo meso i ribu čuvajte u odgovarajućim posudama u hladnjaku tako da ne dolaze u dodir s drugim namirnicama i ne kapaju na njih.
  - ▶ - Odjeljci zamrznute hrane s dvije zvjezdice prikladni su za čuvanje prethodno zamrznute hrane, čuvanje ili pripremu sladoleda i izradu kockica leda.
  - ▶ - Odjeljci s jednom, dvije i tri zvjezdice nisu prikladni za zamrzavanje svježe hrane.
  - ▶ - Ako uređaj dulje vrijeme ostaje prazan, isključite ga, odmrznite, očistite, osušite i ostavite vrata otvorena kako biste spriječili stvaranje plijesni u uređaju.
  - ▶ U zamrzivaču nikada ne pohranjujte pivo u boci ili pića, tekućine u bocama ili limenke (osim pića s visokim udjelom alkohola), osobito gazirana pića, jer će se tijekom zamrzavanja rasprsnuti.
  - ▶ Ne čuvajte eksplozivne tvari poput spremnika pod tlakom sa zapaljivim punjenjem u ovom uređaju.
  - ▶ Ne čuvajte lijekove, bakterije ili kemijska sredstva u uređaju. Ovaj uređaj je kućanski uređaj. Nije preporučljivo skladištiti materijale koji zahtijevaju skladištenje na strogo propisanim temperaturama.
  - ▶ Provjerite stanje hrane ako je došlo do zagrijavanja u zamrzivaču.
  - ▶ Ne postavljajte nepotrebno nisku temperaturu u odjeljku hladnjaka. Moguća je negativna temperatura pri visokim postavkama. Pozor: Boce mogu puknuti
  - ▶ Nemojte dirati smrznute proizvode mokrim rukama (nosite rukavice). Posebno nemojte jesti ledene lizalice odmah nakon vađenja iz odjeljka zamrzivača. Postoji opasnost od smrzavanja ili stvaranja mjehura od leda. PRVA pomoć: odmah stavite pod mlaz vode. Ne povlačite!

**UPOZORENJE!**

- ▶ Nemojte dodirivati unutarnju površinu odjeljka zamrzivača dok radi, osobito mokrim rukama, jer vam se ruke mogu zaljepiti za smrznutu površinu.
- ▶ Isključite uređaj u slučaju prekida napajanja ili prije čišćenja. Pustite da prođe najmanje sedam minuta prije ponovnog pokretanja uređaja jer bi često pokretanje moglo oštetiti kompresor.
- ▶ **UPOZORENJE:** Ne upotrebljavajte električne uređaje u odjeljcima za čuvanje hrane unutar uređaja, osim ako je navedenu uporabu preporučio proizvođač.

**Održavanje/čišćenje**

- ▶ Pobrinite se da djeca budu pod nadzorom ako obavljaju čišćenje i održavanje.
- ▶ Prije rutinskog održavanja odspojite uređaj s napajanja. Pustite da prođe najmanje pet minuta prije ponovnog pokretanja uređaja jer bi često pokretanje moglo oštetiti kompresor.
- ▶ Pri odspajanju uređaja držite utikač, a ne kabel.
- ▶ Uređaj nemojte čistiti tvrdim četkama, žičanim četkama, deterdžentom u prahu, benzinom, amil-acetatom, acetonom i sličnim organskim otopinama, kiselim ili lužnatim otopinama. Očistite posebnim deterdžentom za hladnjak/zamrzivač kako biste izbjegli oštećenja. Na kraju upotrijebite toplu vodu i otopinu sode bikarbone - oko žlice sode bikarbone rastopljen u litri / četvrt litre vode. Temeljito isperite vodom i osušite. Nemojte koristiti prašak za čišćenje ili druga abrazivna sredstva za čišćenje. Uklonjive dijelove ne perite u perilici posuđa.
- ▶ Ne stružite mraz i led ostrim predmetima. Nemojte koristiti sprejeve, električne grijače poput grijalice, sušila za kosu, parnih čistača ili drugih izvora topline kako ne bi došlo do oštećenja plastičnih dijelova.
- ▶ **UPOZORENJE:** Ne upotrebljavajte mehaničke uređaje ili bilo kakve druge alate kako biste ubrzali postupak odleđivanja, osim onih koje je preporučio proizvođač.
- ▶ Ako je kabel za napajanje oštećen, treba ga zamijeniti proizvođač, njegov serviser ili osobe sličnih kvalifikacija da bi se izbjegla opasnost.
- ▶ Ne pokušavajte sami popravljati ili rastavljati uređaj te činiti ikakve preinake na uređaju. Ako je potreban popravak, obratite se našoj korisničkoj službi.



## UPOZORENJE!

- ▶ Ako su svijetleće lampice oštećene, treba ih zamijeniti proizvođač, njegov serviser ili osobe sličnih kvalifikacija da bi se izbjegla opasnost.
- ▶ Najmanje jednom godišnje uklonite prašinu na stražnjoj strani uređaja kako biste umanjili opasnost od požara i potrošnju energije.
- ▶ Nemojte prskati ili ispirati uređaj tijekom čišćenja.
- ▶ Pri čišćenju uređaja nemojte koristiti vodeni sprej ili paru.
- ▶ Nemojte čistiti hladne staklene police ili staklena vrata vrućom vodom. Staklo može puknuti zbog nagle promjene temperature.
- ▶ Ako uređaj dulje vrijeme ne koristite, ostavite ga otvorenim kako biste spriječili nakupljanje neugodnih mirisa.

## Informacije o rashladnom plinu



## UPOZORENJE!

Uređaj sadrži zapaljivo rashladno sredstvo IZOBUTAN (R600a). Pazite da se rashladni krug ne ošteti tijekom transporta ili ugradnje. Rashladno sredstvo koje istječe može uzrokovati ozljede oka ili se zapaliti. Ako dođe do oštećenja, držite podalje od otvorenih izvora vatre, temeljito prozračite prostoriju, **nemojte** spajati ili odspajati kabele napajanja uređaja ili bilo kojeg drugog uređaja. Obavijestite službu za korisnike.

U slučaju dodira očiju s rashladnim sredstvom, odmah ga isperite pod tekućom vodom i odmah nazovite specijalista za oči.

**UPOZORENJE:** Rashladni sustav je pod visokim tlakom. Ne dirajte ga. Budući da se koriste zapaljiva rashladna sredstva, uređaj ugradite, njime rukujte i servisirajte ga strogo se pridržavajući uputa i obratite se stručnom predstavniku ili našoj postprodajnoj službi radi zbrinjavanja uređaja.



## UPOZORENJE!

Na hladnjacima s funkcijom ledene vode obratite pozornost na sljedeće upozorenje:

Za uređaje koji nisu namijenjeni za spajanje na dovod vode:

**UPOZORENJE:** punite isključivo vodom iz prijenosnih spremnika.

Za uređaje namijenjene za spajanje na dovod vode:

**UPOZORENJE:** spajajte isključivo na prijenosni dovod pitke vode.

Ako želite očistiti sustav za vodu, pogledajte Korisnički priručnik. Ako imate bilo kakvih pitanja, obratite se ovlaštenom servisu.



## Namjena

Ovaj je uređaj namijenjen hlađenju i zamrzavanju hrane. Dizajniran je isključivo za upotrebu u kućanstvima i sličnim primjenama, kao što su kuhinjski prostori za osoblje u trgovinama, uredima i drugim radnim okruženjima; seoske kuće i od strane klijenata u hotelima, motelima i drugim stambenim okruženjima, kao i u pansionima i ugostiteljstvu. Nije namijenjen za komercijalnu ili industrijsku upotrebu. Nije dozvoljeno mijenjanje i modificiranje uređaja. Nenamjerna upotreba može uzrokovati opasnosti i dovesti do gubitka prava na jamstvena potraživanja.

## Standardi i direktive i

Proizvod udovoljava zahtjevima svih primjenjivih direktiva EZ-a s odgovarajućim usklađenim standardima i UK standardima na temelju kojih se dobivaju oznake CE i UKCA.



### OPREZ!

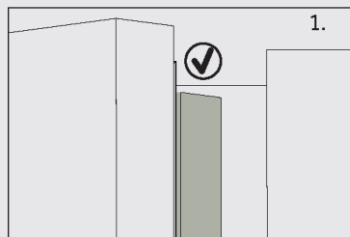

1.

Kada zatvorite vrata, okomita traka na vratima hladnjaka

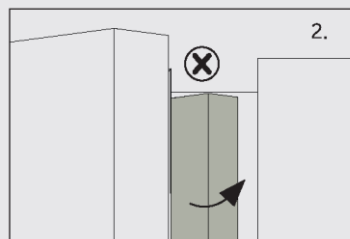

2.

Ako pokušate zatvoriti lijeva vrata, a okomita traka vrata se ne savija (2), prvo je savijte, inače će udariti osovinu za pričvršćivanje ili desna vrata. Tako će doći do oštećenja i posljedičnog proklizavanja vrata ili curenja.

Unutar okvira nalazi se navoj za grijanje. Temperatura površine malo će se povećati, što je normalno i ne utječe na rad uređaja.



## Obavijest

Zbog tehničkih promjena i razlika u modelima, neke ilustracije u ovom priručniku mogu se razlikovati od vašeg modela.

### Model (HCW58F18EHMP)

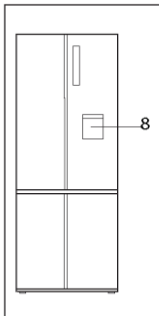
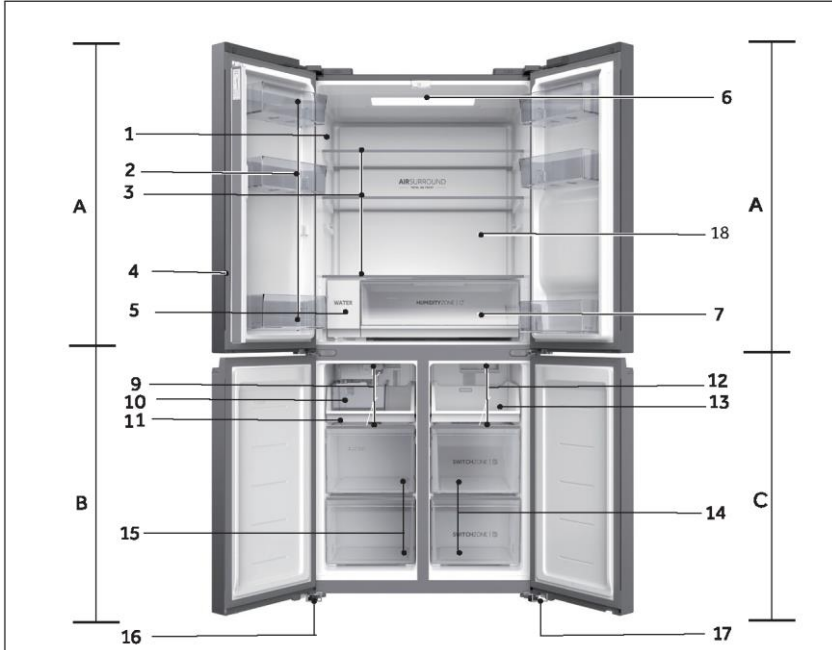

#### A: Odjeljak hladnjaka

1. Pločica s nazivnim podacima
2. Polica za vrata
3. Polica u ormariću
4. Traka na vratima
5. Filtar za vodu
6. Stropna svjetiljka
7. Ladicica Humidity zone
8. Dozator vode

#### B: Odjeljak zamrzivača

9. Zračni kanal
10. Spremnik za led
11. Plitica za skladištenje
15. Ladicica za pohranu
16. Podesive nožice

#### C: Odjeljak Switch Zone

12. Zračni kanal
13. Plitica za skladištenje
14. Ladicica za pohranu Switch Zone
17. Podesive nožice

## Upravljačka ploča (HCW58F18EHMP)

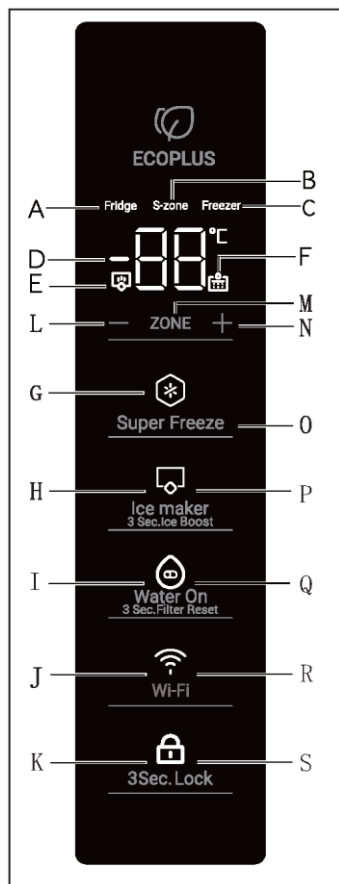
**Indikator:**

- A. Odjeljak hladnjaka
- B. Switch Zone
- C. Odjeljak zamrzivača
- D. Pokazivač temperature
- E. Ice Boost
- F. Upit u vezi zamjene filtra za vodu
- G. Funkcija Super Freeze
- H. Ledomat
- I. Voda je uključena
- J. Wi-Fi
- K. Zaključavanje ploče

**Gumbi:**

- L. Regulator temperature „-“
- M. Odabir odjeljka
- N. Regulator temperature „+“
- O. Birač funkcije Super Freeze
- P. Birač funkcija ledomata
- Q. Birač funkcije uključene vode
- R. Uključivanje/isključivanje funkcije Wi-Fi
- S. Birač za zaključavanje ploče

**Prije prve upotrebe**

- ▶ Uklonite sav ambalažni materijal, držite ga izvan dohvata djece i odložite na ekološki prihvatljiv način.
- ▶ Očistite unutrašnjost i vanjštinu uređaja vodom i blagim deterdžentom prije stavljanja hrane u njega.
- ▶ Nakon niveliranja i čišćenja uređaja, pričekajte najmanje 2 do 5 sati prije spajanja na napajanje. Pogledajte odjeljak UGRADNJA.
- ▶ Odjeljke prethodno ohladite koristeći visoke postavke, a tek tada ih napunite hranom. Funkcija Power-Freeze pomaže u brzom hlađenju odjeljaka.
- ▶ Temperatura hladnjaka, temperatura područja Switch Zone i temperatura zamrzivača automatski se podešavaju na 5 °C, -18 °C odnosno -18° C. To su preporučene postavke. Ako želite, te vrijednosti temperature možete ručno promijeniti. Pogledajte odjeljak NAMJEŠTANJE TEMPERATURE.

## Prije prve upotrebe funkcije za led i vodu i automatsko stvaranje leda

Prije prve upotrebe morate isprati vodu kroz filtar kako biste uklonili nečistoće ili zadržali zrak u spremniku za vodu i sustavu filtra.

### Za led i vodu

- Pritisnite papučicu dozatora vode da biste dozirali 4 litre vode - pričekajte 4 minute prije ponovnog doziranja.
- Dozirajte 4 litre vode, a zatim pričekajte još 4 minute - zajedno s vodom mogli bi se dozirati ostaci ugljika. Oni nisu štetni i normalno je da se pojave tijekom procesa ispiranja.
- Dozirajte još 4 litre vode - tako ćete spriječiti prekomjerno kapanje vode iz dozatora.
- Iz dozatora može izlaziti nekolicina kapljica vode nekoliko dana nakon postavljanja. Tako se uklanja preostali zrak u dozatoru.
- Prije upotrebe provjerite je li se hladnjak hladio najmanje 2 sata.



### Model za automatsko stvaranje leda

1. Pritisnite gumb na upravljačkoj ploči „P“ da biste uključili funkciju ledomata.
2. Bacite prvu punu ladicu za led. Očistite ladicu za led vodom i vratite je natrag. Ledomat je sada spreman za upotrebu.
3. Ponovite 2. korak kako biste uklonili prašinu iz posude za led koja se nakupila tijekom proizvodnje i transporta.
4. Ispraznite vodu, osušite posudu i vratite je pravilno.
5. Nakon uključivanja ledomata, prva posuda s ledom može izgubiti boju. To nije štetno i normalno je tijekom procesa ispiranja. Bacite prvu punu posudu napravljenog leda. Ledomat je sada spreman za upotrebu.



### Obavijest

Učinkavost filtra za vodu povećava se s upotrebom, postiže optimalne performanse nakon dva do tri pune posude leda.

## Tipke senzora

Gumbi na upravljačkoj ploči su tipke senzora, koje reagiraju već kada se lagano dodirnu prstom.

## Uključivanje/isključivanje uređaja

Uređaj radi odmah nakon priključivanja na izvor napajanja.

Prilikom prvog uključivanja hladnjaka, svijetli indikator „D“ (prikaz temperature). Temperatura hladnjaka, temperatura područja Switch Zone i temperatura zamrzivača automatski se podešavaju na 5 °C, -18 °C odnosno -18° C.

Možda je aktivno zaključavanje ploče.



### Obavijest

Uređaj je prethodno podešen na preporučenu temperaturu od 5 °C (hladnjak), - 18 °C (Switch Zone) odnosno - 18 °C (zamrzivač). U normalnim uvjetima u okolini nije potrebno podešavati temperaturu.

Kada je uređaj uključen nakon odvajanja od glavnog električnog napajanja, može proći i do 12 sati dok se ne postignu odgovarajuće temperature.

Ispraznite uređaj prije isključivanja. Izvucite kabel napajanja iz utičnice da biste isključili uređaj.

## Zaključavanje/otključavanje ploče

Zaslon se automatski isključuje 30 sekundi nakon pritiska tipke. Zaslon će se automatski zaključati. Automatski će se uključiti nakon pritiska bilo koje tipke ili otvaranjem vrata.

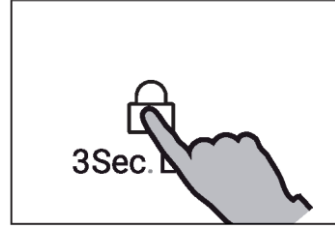

## Obavijest

Temperatura hladnjaka, temperatura područja Switch Zone, temperatura zamrzivača, funkcija Super Freeze, funkcija ledomata, funkcija uključene vode i funkcija Wi-Fi ne mogu se podesiti u zaključanom stanju.

## Stanje mirovanja

Zaslon se automatski isključuje 30 sekundi nakon pritiska tipke. Zaslon će se automatski zaključati. Automatski će se uključiti nakon dodirivanja bilo koje tipke ili otvaranjem vrata. (Alarm ne svijetli na zaslonu)

## Način rada s ručnim podešavanjem

Ako želite ručno podesiti temperaturu uređaja, možete to učiniti pomoću gumba za podešavanje temperature (pogledajte odjeljak PODEŠAVANJE TEMPERATURE)

## Namještanje temperature

Na unutarnje temperature utječu sljedeći čimbenici:

- ▶ Temperatura okoline
- ▶ Učestalost otvaranja vrata
- ▶ Količina uskladištene hrane
- ▶ Ugradnja uređaja

## Alarm za vrata

Alarm za vrata aktivira se kao podsjetnik da su vrata dugo otvorena ili da nisu pravilno zatvorena.

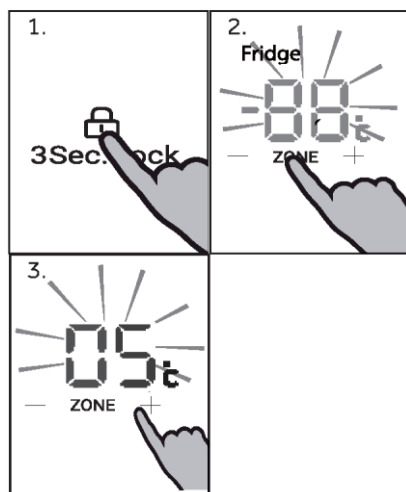

### Podešavanje temperature hladnjaka

Otključajte postavke dugim pritiskom tipke „S” na 3 sekunde.

U otključanom stanju pritisnite tipku „M” (odabir odjeljka) za prebacivanje između odjeljaka. Kad zasvijetli indikator „A” (indikator odjeljka hladnjaka), pritisnite tipku „L” (regulator temperature „-”) ili tipku „N” (regulator temperature „+”) za podešavanje temperature odjeljka hladnjaka. Vrijednost prikazana na indikatoru „D” smanjuje se za 1 °C svaki put kad pritisnete tipku „L”.

Pokazivač trepće pa svijetli bez prekida s podešenom temperaturom, a zatim se isključuje nakon nekoliko sekundi. U skladu s tim, vrijednost prikazana na indikatoru „D” povećava se za 1 °C svaki put kad pritisnete tipku „N”. Pokazivač trepće pa svijetli bez prekida s podešenom temperaturom, a zatim se isključuje nakon nekoliko sekundi. Temperatura odjeljka hladnjaka može se podesiti u rasponu od 1 °C do 9 °C s povećanjem u koracima od 1 °C.



### Obavijest

Temperaturu hladnjaka nije moguće podesiti u zaključanom stanju.

## Podešavanje temperature zamrzivača

Otključajte postavke dugim pritiskom tipke „S“ na 3 sekunde.

U otključanom stanju pritisnite tipku „M“ (odabir odjeljka) za prebacivanje između odjeljaka. Kad zasvijetli indikator „C“ (indikator odjeljka zamrzivača), pritisnite tipku „L“ (regulator temperature „-“) ili tipku „N“ (regulator temperature „+“) za podešavanje temperature odjeljka zamrzivača. Vrijednost prikazana na indikatoru „D“ smanjuje se za 1 °C svaki put kad pritisnete tipku „L“. Pokazivač trepće pa svijetli bez prekida s podešenom temperaturom, a zatim se isključuje nakon nekoliko sekundi. U skladu s tim, vrijednost prikazana na indikatoru „D“ povećava se za 1 °C svaki put kad pritisnete tipku „N“. Pokazivač trepće pa svijetli bez prekida s podešenom temperaturom, a zatim se isključuje nakon nekoliko sekundi. Temperatura odjeljka zamrzivača može se podesiti u rasponu od -14 °C do -24 °C s u koracima od 1 °C.

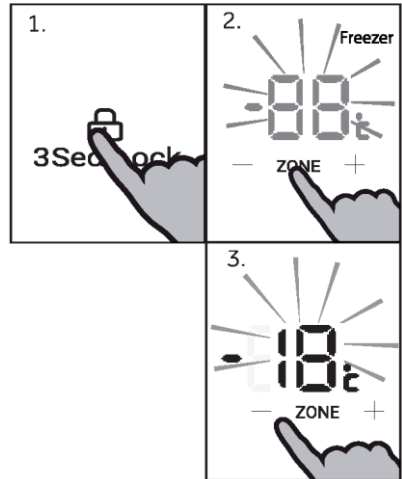

### Obavijest

U načinu rada Super Freeze i u zaključanom stanju nije moguće podesiti temperaturu zamrzivača.



## Podešavanje temperature područja Switch Zone

Otključajte postavke dugim pritiskom tipke „S“ na 3 sekunde.

U otključanom stanju pritisnite tipku „M“ (odabir odjeljka) za prebacivanje između odjeljaka. Kad zasvijetli indikator „B“ (indikator područja Switch Zone), pritisnite tipku „L“ (regulator temperature „-“) ili tipku „N“ (regulator temperature „+“) za podešavanje temperature područja Switch Zone. Vrijednost prikazana na indikatoru „D“ smanjuje se za 1 °C svaki put kad pritisnete tipku „L“. Pokazivač trepće pa svijetli bez prekida s podešenom temperaturom, a zatim se isključuje nakon nekoliko sekundi. U skladu s tim, vrijednost prikazana na indikatoru „D“ povećava se za 1 °C svaki put kad pritisnete tipku „N“. Pokazivač trepće pa svijetli bez prekida s podešenom temperaturom, a zatim se isključuje nakon nekoliko sekundi. Temperatura područja Switch Zone može se podesiti u rasponu od -5 °C do -18 °C s u koracima od 1 °C.

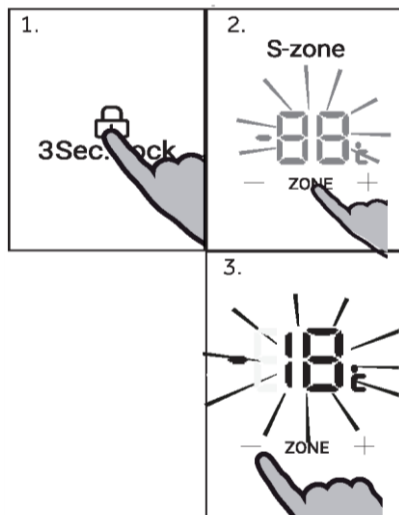

### Obavijest

Temperaturu područja Switch Zone nije moguće podesiti u zaključanom stanju.

## Funkcija Super Freeze

Funkcija Super Freeze može potpuno zamrznuti svježu hranu u najkraćem roku i tako očuvati njenu najveću nutritivnu vrijednost, izgled i okus. Ako trebate zamrznuti veliku količinu hrane jednom, preporučujemo da postavite funkciju Super Freeze 24 sata prije upotrebe odjeljka zamrzivača.

Otključajte postavke dugim pritiskom tipke „S” na 3 sekunde.

U otključanom stanju pritisnite tipku „O” (birač funkcije Super Freeze), indikator „G” (indikator funkcije Super Freeze) će zasvijetliti, a uređaj ući u način rada Super Freeze. Uređaj će automatski izaći iz načina rada Super Freeze nakon 50 sati od aktiviranja. Želite li ručni izaći iz načina rada Super Freeze, pritisnite tipku „O” (birač funkcije Super Freeze) u otključanom stanju, indikator „G” (indikator funkcije Super Freeze) će se isključiti, a uređaj izaći iz načina rada Super Freeze.

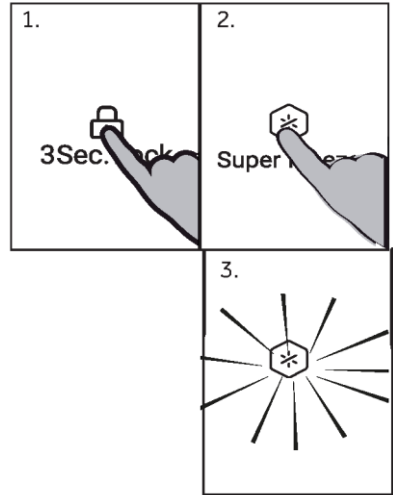

### Obavijest

U načinu rada Super Freeze zaključane su tipke „L” (regulator temperature „-”) i tipke „N” (regulator temperature „+”) kada je odabran odjeljak zamrzivača i temperatura odjeljka zamrzivača ne može se podesiti.

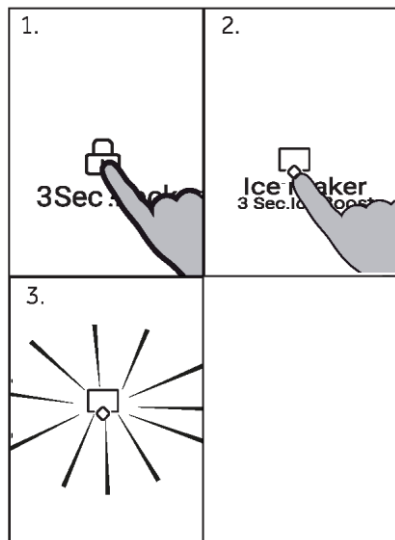

### Ledomat

U otključanom stanju pritisnite tipku „P” (birač ledomata), zasvijetlit će indikator „H” (Indikator ledomata), a uređaj će ući u način rada ledomata. Želite li izaći iz načina rada ledomata, u otključanom stanju pritisnite tipku „P” (birač ledomata), isključit će se indikator „H” (indikator ledomata), a uređaj će izaći iz načina rada ledomata.



### Obavijest

Ledomat je isključen prema zadanim postavkama prilikom prvog uključivanja hladnjaka. Ledomat je projektiran za automatsko doziranje leda u spremnik za led - zaustavit će se kada otkrije da je spremnik pun. Što više leda koristite, to se više leda proizvodi.

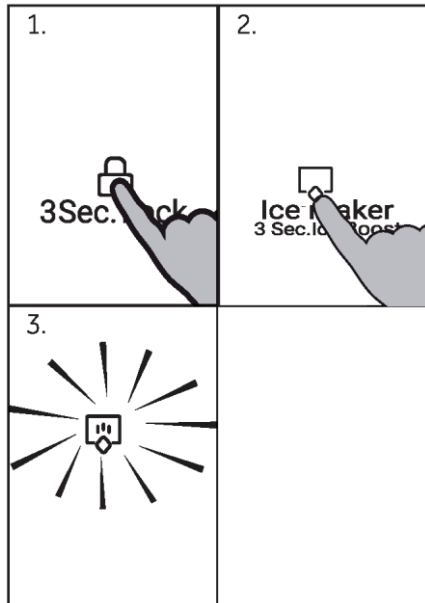

## 3 Sec. Ice Boost

U otključanom stanju pritisnite tipku „P” (birač ledomata) 3 sekunde, zasvijetlit će indikator „H” (indikator ledomata) i indikator „E” (indikator funkcije Ice Boost) i omogućit će se funkcija Ice Boost.

U otključanom stanju i u sklopu funkcije Ice Boost pritisnite tipku „P” (birač ledomata) 3 sekunde, nakon što se oglasi jedan zvučni signal, indikator „E” (indikator funkcije Ice Boost) će se isključiti, a uređaj će izaći iz funkcije Ice Boost. Indikator ledomata „H” i dalje će svijetliti, a funkcija ledomata ostat će uključena.

## Obavijest

Ako je ledomat omogućen prije ulaska u funkciju Ice Boost, kada proizvod izađe iz funkcije Ice Boost, indikator ledomata „H” i dalje će svijetliti, a ledomat će raditi normalno; ako je ledomat onemogućen prije ulaska u funkciju Ice Boost, kada uređaj izađe iz funkcije Ice Boost, indikator ledomata „H” će se isključiti, a ledomat će prestati raditi.

**Funkcija filtra za vodu:**

6 mjeseci od prvog uključivanja uređaja, indikator „F“ (indikator upozorenja na zamjenu filtra za vodu) uključit će se kao podsjetnik na zamjenu filtra za vodu. Nakon zamjene filtra za vodu, pritisnite tipku „Q“ (birač funkcije uključene vode) na 3 sekunde - nakon što se oglasi zvučni signal isključit će se indikator „F“ (indikator upita za zamjenu filtra za vodu) i resetirat će se funkcija upita za zamjenu filtra za vodu.

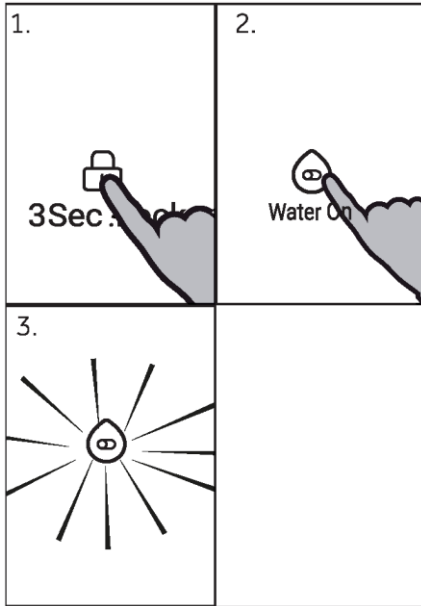

## Funkcija uključene vode:

U otključanom stanju pritisnite tipku „Q“ (birač funkcije uključene vode) - nakon što se oglasi jedan zvučni signal, uključit će se indikator „I“ (indikator uključene vode), omogućit će se funkcija uključene vode, a iz dozatora će izlaziti voda kada pritisnete njegovu papučicu. Ponovno pritisnite tipku „Q“ (birač funkcije uključene vode), indikator „I“ (indikator uključene vode) će se isključiti, funkcija uključene vode će se onemogućiti i iz dozatora neće izlaziti voda kada pritisnete papučicu.

## Obavijest

Ako su desna vrata odjeljka hladnjaka otvorena, voda neće izlaziti kad pritisnete papučicu, čak i ako je omogućena funkcija uključene vode.

## Podešavanje načina rada Wi-Fi

### POSTUPAK UPARIVANJA U APLIKACIJI

1. korak • preuzmite aplikaciju hOn u nekoj od trgovina

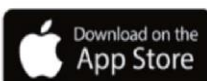

2. korak Izradite svoj račun pomoću aplikacije hOn ili prijavite se ako već imate račun

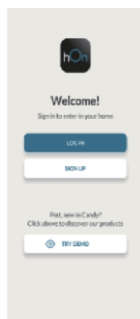

3. korak Pridržavajte se uputa za uparivanje u aplikaciji hOn



1. Pridržavajte se uputa u aplikaciji za konfiguriranje Wi-Fi mreže.

Pritisnite tipku „R” funkcije Wi-Fi na 3 sekunde - ikona „J” funkcije Wi-Fi počeo će brzo treptati kako biste aktivirali Wi-Fi model.

2. Nakon što konfigurirate Wi-Fi mrežu i uspostavite vezu, uključuje se ikona „J” funkcije Wi-Fi mreže i ostaje uključena.

3. Želite li isključiti funkciju Wi-Fi, jednom pritisnite tipku „R” nakon čega će se isključiti ikona „J” funkcije Wi-Fi.

### **i** Obavijest

1. Za ponovno konfiguriranje funkcije Wi-Fi pritisnite tipku „R” funkcije Wi-Fi na 3 sekunde - ikona funkcije Wi-Fi počeo će brzo treptati i ući će u način rada konfiguracije
2. Ako je uređaj konfiguriran, a funkcija Wi-Fi isključena, hladnjak neće ući u način rada konfiguracije nakon ponovnog spajanja na napajanje.

### **i** Obavijest

1. Ovaj proizvod nije namijenjen za komercijalnu upotrebu.
2. Radna frekvencija predajnika: 2400 MHz ~ 2483,5 MHz
3. Maksimalna izlazna snaga predajnika: 2,4 GHz Wi-Fi: 16 dBm; Bluetooth LE: 5 dBm; Bluetooth BR/EDR: 10 dBm.



## Obavijest

1. Želite li isključiti funkciju Wi-Fi, pritisnite tipku „R“ funkcije Wi-Fi nakon čega će se isključiti ikona „J“ funkcije Wi-Fi.
2. Želite li uključiti funkciju Wi-Fi i pokrenuti konfiguraciju, pritisnite tipku „R“ funkcije Wi-Fi nakon čega će ikona „J“ funkcije Wi-Fi početi polako treptati. Želite li isključiti funkciju Wi-Fi, jednom pritisnite tipku „R“. Želite li konfigurirati funkciju Wi-Fi, pritisnite tipku „R“ na 3 sekunde, ali ne dulje od 20 sekundi. Oglasit će se zvučni signal, ikona funkcije Wi-Fi početi će brzo treptati i ući će u način rada konfiguracije. Gore navedeni koraci se ponavljaju.
3. Ako je uređaj konfiguriran, a funkcija Wi-Fi isključena, hladnjak neće ući u način rada konfiguracije nakon ponovnog spajanja na napajanje.
4. Nakon što konfigurirate Wi-Fi mrežu i uspostavite vezu, uključuje se ikona „J“ funkcije Wi-Fi mreže i ostaje uključena.

## Alarm za vrata

Alarm za vrata aktivira se kao podsjetnik da su vrata dugo otvorena ili da nisu pravilno zatvorena.

VRATA HLADNJAKA ZA LJEVAKE

VRATA HLADNJAKA ZA DEŠNJAKE

VRATA ZAMRZIVAČA

VRATA PODRUČJA SWITCH ZONE

## Dozator za vodu

Pomoću uređaja za doziranje vode možete točiti hladnu vodu za piće.

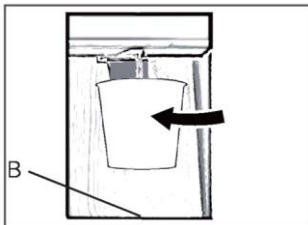

## Dobivanje vode iz dozatora

1. Stavite čašu ispod otvora za vodu.
2. Lagano je pritisnite uz ručicu dozatora vode. Provjerite je li staklo poravnato s dozatorom kako bi se spriječilo prskanje vode.
3. Vodu u plitici (B) uklonite na vrijeme, jer se može preliti prilikom otvaranja i zatvaranja vrata.



## Upute za ledomat



### UPOZORENJE!

- ▶ Spojite isključivo na dovod pitke vode.
- ▶ Spajanje vodovodnog priključka smije izvršiti samo kvalificirani vodoinstalatser i u skladu s lokalnim zakonima i propisima kojima je uređena kvaliteta vode.



### Obavijest

Ova vodovodna instalacija nije obuhvaćena jamstvom uređaja.

### Spajanje vode na uređaj

1. Izvadite gumeni čep (1) iz ventila za dovod vode.
2. Čvrsto gurnite cijev za vodu na ventil za dovod vode i zategnite maticu. Ovu cijev za vodu izrežite iz sredine i koristite, a drugi dio koristite kao rezervni.

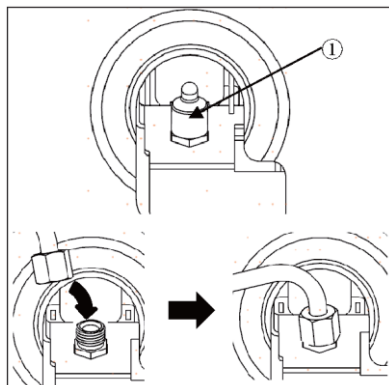

### Spajanje na slavinu za vodu

Ova je značajka dostupna samo na nekim modelima.

1. Gurnite cijev za vodu u otvor priključka za slavinu isporučenog s priborom. Cijev čvrsto držite gurate priključak u cijev.
2. Provjerite je li gumena podloška pričvršćena na unutrašnjost priključka slavine prije nego je pričvrstite na slavinu.
  - ▶ Ako priključak za slavinu ne odgovara veličini isporučenog navoja, možda će biti potrebno kupiti zaseban priključak ili adapter.

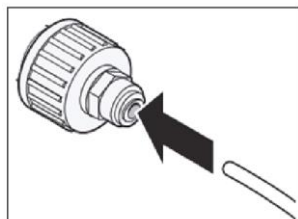

### Provjera priključka za vodu

Ova je značajka dostupna samo na nekim modelima.

- ▶ Uključite dovod vode i uređaj. Pažljivo provjerite ima li na svim priključcima curenja zbog loše postavljenih crijeva.
- ▶ Pritisnite i držite gumb 3Sec. Filter Reset tri sekunde. Aktiviran je novi filter za vodu.
- ▶ Stavite šalicu ispod dozatora vode kako biste provjerili teče li voda kroz uređaj.
- ▶ Ponovno provjerite ima li curenja na spojnoj cijevi i spojevima.

## Zamjena filtra za vodu

1. Podignite poklopac filtra za vodu.
2. Uklonite jednokratni filter za vodu.
3. Zamijenite ga novim filtrom za vodu. Umetnite novi filter u glavu filtra i zakrenite ga u smjeru kazaljke na satu dok se strelica na novom filteru ne poravna sa strelicom na glavi filtra. Vratite filter natrag u odjeljak.
4. Zatvorite poklopac filtra za vodu.

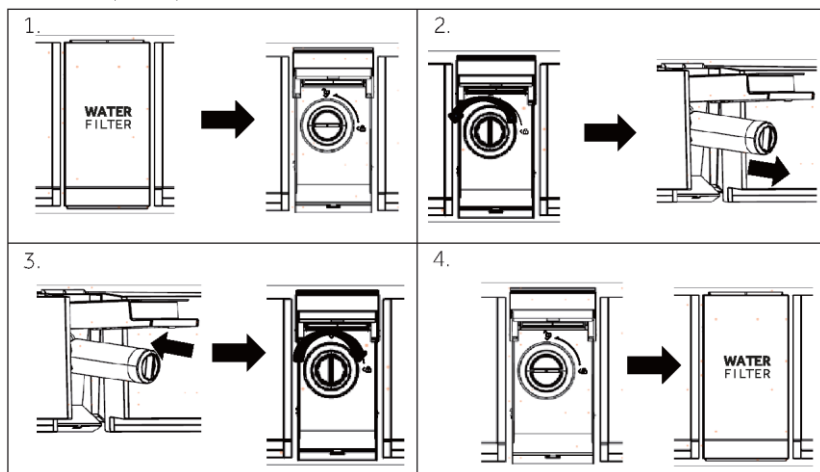

5. Pritisnite i držite gumb **3Sec. Filter Reset** tri sekunde.
6. Dozirajte vodu oko 5 minuta kako biste uklonili zaglavljivi zrak i onečišćivače.



### OPREZ!

- ▶ Ako ne zamijenite filter kada je to potrebno ili ako koristite neodobreni filter za vodu, može doći do propuštanja uloška filtra i oštećenja imovine.

### Model: Haier HRXWF

- ▶ Sustav koji je tvrtka IAPMO R&T atestirala prema NSF/ANSI standardima 42, 53, 401 i P473 radi smanjenja potraživanja navedenih na tehničkom listu performansi i na web-mjestu [iapmort.org](http://iapmort.org).
- ▶ Stvarne performanse mogu se razlikovati ovisno o lokalnim uvjetima vode.

### Smjernice za primjenu / parametri vodoopskrbe

Tijek usluge: 0,5 gpm (1,89 lpm)

Dovod vode: Pitka voda

Tlak vode: 25 - 120 psi (172 - 827 kPa)

Temperatura vode: 33 °F - 100 °F (0,6 °C - 38 °C)

Kapacitet: 170 galona (643,5 litara)

## Savjeti za skladištenje svježe hrane

### Čuvanje u odjeljku hladnjaka

- ▶ Održavajte temperaturu hladnjaka ispod 5 °C.
- ▶ Vruća hrana mora se ohladiti na sobnu temperaturu prije stavljanja u uređaj.
- ▶ Hrana koja se sprema u uređaj treba se prije toga oprati i osušiti
- ▶ Hrana mora biti dobro zatvorena kako bi se izbjegle promjene mirisa ili okusa.
- ▶ Nemojte skladištiti pretjerane količine hrane. Ostavite slobodnog prostora između hrane kako biste omogućili da hladni zrak protječe oko nje radi boljeg i ujednačenijeg rashlađivanja.
- ▶ Hranu koja se jede svakodnevno čuvajte na prednjoj strani police.
- ▶ Ostavite prazninu između hrane i unutarnjih stijenki kako biste omogućili protok zraka. Posebno nemojte pohranjivati hranu uz stražnju stijenku: hrana bi se mogla zamrznuti za stijenku. Izbjegavajte izravan dodir hrane (osobito masne ili kisele hrane) s unutarnjom oblogom jer je ulje/kiselina može nagristi. Očistite masnu/kiselu prljavštinu kad god je uočite.
- ▶ Odmrznite smrznutu hranu u pretincu hladnjaka. Na taj način možete koristiti zamrznutu hranu kako biste smanjili temperaturu u odjeljku i uštedjeli energiju.
- ▶ Proces starenja voća i povrća kao što su tikvice, dinje, papaja, banana, ananas itd. može se ubrzati u hladnjaku. Stoga se ne preporučuje da tu hranu čuvate u hladnjaku. Međutim, dozrijevanje veoma zelenog voća može se pospješiti u određenom razdoblju. Luk, češnjak, đumbir i ostalo korjenasto povrće također se treba čuvati na sobnoj temperaturi.
- ▶ Neugodni mirisi u hladnjaku znak su da se nešto prosulo i da je potrebno čišćenje. Pogledajte odjeljak **NJEGA I ČIŠĆENJE**.
- ▶ Različite namirnice stavljajte u različita područja, ovisno o njihovim svojstvima:



### Obavijest

Držite razmak veći od 10 mm između postavljene hrane i zračnog kanala bi se postigao željeni učinak hlađenja.

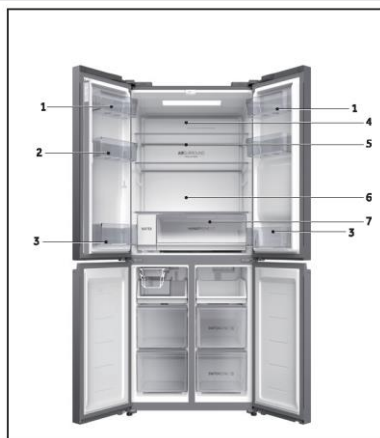

1. Maslac, sir itd.
2. Jaja, konzerve, konzervirana hrana, začini itd.
3. Pića i hrana u bocama.
4. Ukiseljena hrana, konzervirana hrana, itd.
5. Mesni proizvodi, grickalice, tjestenina, konzervirana hrana, mlijeko, tofu, mliječni proizvodi itd.
6. Kuhano meso, kobasice itd.
7. Ladica Humidity zone:  
Voće, povrće, salata itd.

## Skladištenje u odjeljku Switch Zone

Odjeljak Switch Zone omogućuje podešavanje temperature u rasponu od -18 °C do 5 °C u skladu s potrebama skladištenja hrane i pruža vam dodatnu fleksibilnost u pogledu praktičnih mogućnosti skladištenja.

<b>-18 °C</b>	Za opće smrznute namirnice koje treba skladištiti između 1 i 12 mjeseci.	Meso, perad, morski plodovi, prethodno kuhana hrana i ostaci, određeno voće i povrće, sladoled i drugi smrznuti deserti.
<b>-7 °C</b>	Omogućuje jednostavno razdvajanje hrane i zagrijavanje, kuhanje ili posluživanje hrane izravno iz odjeljka bez čekanja da se otopi.	Meso, morski plodovi, juhe, umaci, pire hrana, kruh, deserti i peciva.  Napomena: Preporučuje se za čuvanje kremastih deserata poput sladoleda.
<b>0 °C</b>	Savršeno područje za skladištenje vrlo kvarljive hrane, čuva njenu vitalnu svježinu i kvalitetu.	Vrlo kvarljivo meso, perad i morski plodovi. Alkoholna pića poput piva.
<b>5 °C</b>	Idealan način za svježiju hranu poput voća i povrća, mliječnih proizvoda, mesa i pića.	Voće i povrće, mliječni proizvodi, džemovi i chutney umaci / konzervirano voće, meso i pića.

## Skladištenje u odjeljku zamrzivača

- ▶ Održavajte temperaturu zamrzivača na  $-18^{\circ}\text{C}$ .
- ▶ 24 sata prije zamrzavanja uključite funkciju Super-Freeze; za male količine hrane dovoljno je 4 do 6 sati.
- ▶ Vruća hrana mora se prvo ohladiti na sobnu temperaturu prije stavljanja u odjeljak zamrzivača.
- ▶ Hrana izrezana u manje komade brže će se zamrznuti i lakše će se odmrznuti i skuhati. Preporučena težina svakog komada manja je od 2,5 kg
- ▶ Bolje je zapakirati hranu prije stavljanja u zamrzivač. Vanjska strana pakiranja mora biti suha kako bi se izbjeglo sljepljivanje vrećica. Ambalažni materijali moraju biti bez mirisa, nepropusni za zrak, neotrovni i netoksični.
- ▶ Kako biste izbjegli istek razdoblja skladištenja, na pakiranje zabilježite datum zamrzavanja, rok upotrebe i naziv namirnice u skladu s razdobljima skladištenja različite hrane.
- ▶ **UPOZORENJE!** Kiselina, lužina, sol itd. mogu nagristi unutarnju površinu zamrzivača. Ne stavljajte hranu koja sadrži te tvari (npr. morsku ribu) izravno na unutarnju površinu. Slana voda u zamrzivaču mora se odmah očistiti.
- ▶ Nemojte hranu čuvati duže od razdoblja koje je preporučio proizvođač. Izvadite samo potrebnu količinu hrane iz zamrzivača.
- ▶ Brzo konzumirajte odmrznutu hranu. Odmrznuta hrana ne može se ponovno zamrznuti osim ako se prvo ne skuha, inače može postati nejestiva.
- ▶ Nemojte stavljati prekomjerne količine svježe hrane u zamrzivač. Pogledajte kapacitet zamrzivača - pogledajte TEHNIČKE PODATKE ili podatke na nazivnoj pločici.
- ▶ Hrana se može čuvati u zamrzivaču na temperaturi od najmanje  $-18^{\circ}\text{C}$  dva do dvanaest mjeseci, ovisno o njezinim svojstvima (npr. meso: 3 - 12 mjeseci, povrće: 6 - 12 mjeseci)
- ▶ Prilikom zamrzavanja svježe hrane izbjegavajte dodir s već zamrznutom hranom. Opasnost od odmrzavanja!

## Prilikom čuvanja komercijalno smrznute hrane slijedite ove smjernice:

- ▶ Uvijek slijedite smjernice proizvođača u vezi vremena skladištenja hrane. Ne prekoračujte te smjernice!
- ▶ Nastojte da vrijeme između kupnje i skladištenja bude što kraće kako biste očuvali kvalitetu hrane.
- ▶ Kupujte smrznutu hranu koja se čuva na temperaturi od  $-18^{\circ}\text{C}$  ili nižoj.
- ▶ Nemojte kupovati hranu koja sadrži led ili mraz na pakiranju - to je znak da su proizvodi možda djelomično odmrznuti i ponovno zamrznuti - porast temperature utječe na kvalitetu hrane.



### Obavijest

- ▶ Držite razmak veći od 10 mm između postavljene hrane i zračnog kanala bi se postigao željeni učinak hlađenja.

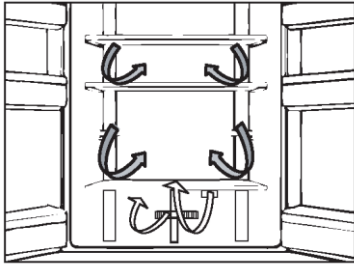

## Višestruki protok zraka

Hladnjak je opremljen sustavom s višestrukim protokom zraka zbog kojega na svakoj razini polica struji hladan zrak. To pomaže u održavanju ujednačene temperature i svježine hrane.

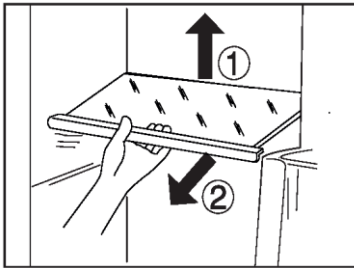

## Podesive police

Visina police može se prilagoditi vašim potrebama za skladištenjem.

1. Želite li premjestiti policu, prvo je uklonite podizanjem stražnjeg ruba (1) pa je izvucite (2).
2. Da biste je ponovno postavili, stavite je na jezičce s obje strane i gurnite u krajnji stražnji položaj dok se stražnja strana police ne učvrsti unutar utora na bočnim stranama

## **i** Obavijest:

Provjerite jesu li svi krajevi police poravnati.

## Ladica Humidity zone

U ovom je odjeljku razina vlage na oko 85 %. Sustav je automatski kontrolira, a odjeljak je pogodan za pohranu voća, povrća, salata itd.

## **i** Obavijest:

- ▶ Nemojte uklanjati plastične poklopce u ta dva područja. Oni održavaju vlažnost.
- ▶ Voće osjetljivo na hladnoću poput ananasa, avokada, banana, grejpa i povrća poput krumpira, patlidžana, graha, krastavaca, tikvica i rajčica te sira ne smije se skladištiti u ove dvije ladice.

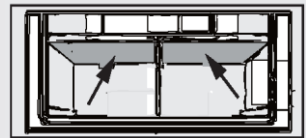

### Uklonjive police za vrata

Police na vratima mogu se ukloniti radi čišćenja: Stavite ruke na obje strane police, podignite je prema gore (1) i izvucite (2).

Prilikom ponovnog postavljanja police na vratima provedite opisane korake obrnutim redoslijedom.

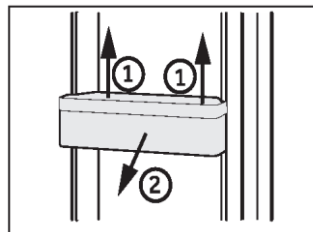

### Uklonjiva ladica zamrzivača

Prilikom uklanjanja ladice, izvucite je do samog kraja (1), podignite i izvadite (2).

Prilikom ponovnog postavljanja ladice provedite opisane korake obrnutim redoslijedom.

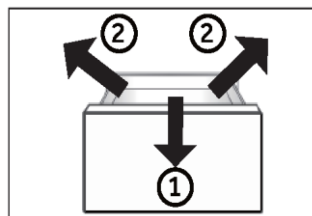

### OPCIONALNO: Indikator OK temperature

Indikator OK temperature može se koristiti za određivanje temperatura ispod +4 °C. Postupno smanjujte temperaturu ako indikator ne pokazuje „OK“.



### Svjetlo

Unutrašnje LED svjetlo uključuje se kada se vrata otvore i automatski se isključuje ako vrata ostanu otvorena duže od 7 minuta. Na rad svjetala ne utječe nijedna druga postavka uređaja.



## Savjeti za uštedu energije

- ▶ Provjerite je li uređaj pravilno prozračen (pogledajte odjeljak UGRADNJA).
- ▶ Nemojte postavljati uređaj na mjesto pod izravnim utjecajem sunčeve svjetlosti ili u blizini izvora topline (npr. štednjaka, grijača).
- ▶ Izbjegavajte nepotrebno nisku temperaturu u uređaju. Potrošnja energije se povećava što temperatura u uređaju niža.
- ▶ Funkcije kao što je Super-Freeze troše više energije.
- ▶ Pričekajte da se hrana ohladi prije stavljanja u uređaj.
- ▶ Što manje i što kraće otvarajte vrata uređaja.
- ▶ Nemojte prepuniti uređaj kako ne biste otežali protok zraka.
- ▶ Pripazite da u pakiranju hrane nema zraka.
- ▶ Brtve vrata održavajte čistima tako da se vrata uvijek pravilno zatvaraju.
- ▶ Odmrznite smrznutu hranu u pretincu hladnjaka.
- ▶ Konfiguracija koja najviše štedi energiju podrazumijeva postavljanje ladice, kutije za hranu i polica u položaju kao u tvornici te postavljanje hrane u što dalji položaj, tako da nije zapriječen izlazni otvor kanala.





## UPOZORENJE!

Odvojite uređaj od izvora napajanja prije čišćenja.

### Čišćenje

Očistite uređaj kad je spremljeno samo malo ili nimalo hrane.

Uređaj se treba očistiti svaka četiri tjedna radi dobrog održavanja i sprječavanja nastanka neugodnih mirisa skladištene hrane.



## UPOZORENJE!

- ▶ Uređaj nemojte čistiti tvrdim četkama, žičanim četkama, deterdžentom u prahu, benzinom, amil-acetatom, acetonom i sličnim organskim otopinama, kiselim ili lužnatim otopinama. Očistite posebnim deterdžentom za hladnjak kako biste izbjegli oštećenja.
- ▶ Nemojte prskati ili ispirati uređaj tijekom čišćenja.
- ▶ Pri čišćenju uređaja nemojte koristiti vodeni sprej ili paru.
- ▶ Nemojte čistiti hladne staklene police vrućom vodom. Staklo može puknuti zbog nagle promjene temperature.
- ▶ Ne dodirujte unutarnju površinu odjeljka zamrzivača, osobito mokrim rukama, jer se vaše ruke mogu zalijepiti na smrznutu površinu.
- ▶ U slučaju zagrijavanja provjerite stanje smrznutih namirnica.

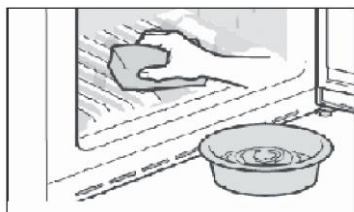

- ▶ Brtva vrata uvijek mora biti čista.
  - ▶ Očistite unutrašnjost i kućište uređaja spužvom navlaženom toplom vodom i neutralnim deterdžentom.
1. Očistite unutrašnjost i vanjske površine hladnjaka, uključujući brtve vrata, police na vratima, staklene police, kutije i tako dalje. Koristite mekani ručnik ili spužvu natopljenu toplom vodom (možete dodati neutralni deterdžent u toplu vodu).
  2. Ako se prolije tekućina, uklonite sve onečišćene dijelove, izravno ih isperite tekućom vodom, osušite i vratite u hladnjak.
  3. Ako se prolije kremasti sadržaj (kao što je vrhnje, sladoled koji se topi), uklonite sve onečišćene dijelove, stavite u toplu vodu temperature oko 40 °C na neko vrijeme, zatim isperite tekućom vodom, osušite i vratite u hladnjak.
  4. U slučaju da se neki mali dio ili komponenta zaglavi unutar hladnjaka (između polica ili ladica), oslobodite ga malom mekom četkom. Ako ne možete doći do dijela, obratite se korisničkoj službi tvrtke Haier
- ▶ Isperite i osušite mekom krpom.
  - ▶ Nijedan dio uređaja nemojte čistiti u perilici posuđa.
  - ▶ Pustite da prođe najmanje pet minuta prije ponovnog pokretanja uređaja jer bi često pokretanje moglo oštetiti kompresor.

## Odmrzavanje

Odmrzavanje odjeljaka hladnjaka i zamrzivača obavlja se automatski, nije potreban ručni rad.

## Zamjena LED žarulja

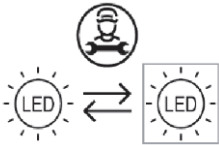

Zamjenu svjetlosnog izvora (samo LED)  
mora obaviti stručna osoba

Ovaj proizvod sadrži svjetlosni izvor razreda energetske učinkovitosti G

odjeljak	Napon	maksimalna snaga	Razred energetske učinkovitosti	Model
Hladnjak	DC 12V	5 W	G.	HCW58F18EHMP

## Dugotrajno nekorištenje

Ako se uređaj ne koristi dulje vrijeme i nećete koristiti samo funkciju Holiday ili funkciju isključivanja hladnjaka:

- ▶ Izvadite hranu.
- ▶ Iskopčajte utikač za napajanje.
- ▶ Ispraznite i očistite spremnik za vodu
- ▶ Očistite uređaj sukladno navedenim uputama.
- ▶ Držite vrata otvorena kako biste spriječili stvaranje neugodnih mirisa.



## Obavijest

Isključite uređaj samo ako je to zaista potrebno.

## Premještanje uređaja

1. Uklonite svu hranu i iskopčajte uređaj.
2. Učvrstite police i druge pomične dijelove u hladnjaku i zamrzivaču ljepljivom trakom.
3. Ne naginjite hladnjak za više od 45° kako ne biste oštetili rashladni sustav.



## UPOZORENJE!

- ▶ Nemojte podizati uređaj držeći ga za ručke.
- ▶ Uređaj nikada ne postavljajte vodoravno na tlo.

## Čišćenje plitice za kocke leda

1. Isključite funkciju ledomata na zaslonu, držite ručku ledomata pritisnutom i izvucite ledomat.
2. Uklonite sklop ledomata iz hladnjaka i okrenite ledomat tako da se vidi plitica za kocke leda.
3. Povucite pričvršćivač ovalnog oblika na ladici za led u smjeru strelice 1. Nagnite posudu za led prema gore i izvucite je u smjeru strelice 2.

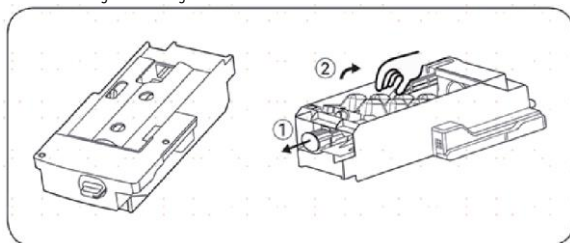

4. Nakon čišćenja ladice, vratite je natrag, zatim čvrsto gurnite ledomat, zatvorite ladicu zamrzivača i uključite funkciju ledomata na zaslonu.

## Mjere opreza pri upotrebi ledomata

Pričekajte 24 sata prije upotrebe novougrađenog uređaja. Tako ćete dopustiti da se odjeljak zamrzivača ohladi kako bi mogao proizvoditi led.

- Ledomat će svaki put napraviti 8 kockica leda; ali specifična količina leda ovisi će o unutrašnjoj temperaturi, učestalosti otvaranja vrata, tlaku vode, temperaturi odjeljka zamrzivača itd.
  - Kako biste bili sigurni da će se posuda za led napuniti kockicama leda, često je izvlačite tako da se kockice leda ravnomjerno rasporede.
  - Normalno je da se neke kockice leda spoje tijekom uklanjanja.
  - Kada se u odjeljku zamrzivača postigne temperatura od  $-8^{\circ}\text{C}$  ili je ona niža, ledomat će početi proizvoditi led (ako tek počinjete koristiti ledomat ili ga dugo niste koristili za izradu leda, prvih nekoliko kockica leda bacite kako biste uklonili nečistoće u vodovodnoj cijevi)
  - Ledomat u hladnjak trebaju ugraditi djelatnici ovlaštene servisne agencije.
  - NIKADA NE izlažite cijev za vodu temperaturama nižim od  $0^{\circ}\text{C}$  kako se ne bi smrznule.
  - Ispitajte cijev u pogledu curenja - ispirite je vodom sve dok voda ne postane bistra.
  - Nakon postavljanja uređaja na mjesto po vašem izboru, provjerite je li cijev za vodu postavljena što dalje od izvora topline i tako da se na njenim savijenim dijelovima i pregibima ne mogu pojaviti oštećenja.
  - Kada temperatura unutar zamrzivača dosegne  $-8^{\circ}\text{C}$ , započet će proizvodnja leda.
  - NEMOJTE dirati utičnicu za kockice leda rukama ili bilo kojim alatom kako biste izbjegli ozljede ili oštećenja.
  - NEMOJTE ručno dodavati vodu - to će obaviti automatski sustav za vodu.
- Ako je ledomat uključen, ali uređaj nije spojen na vodu, ledomat neće raditi.

## Ako povremeno čujete neobične zvukove u hladnjaku

Povremeno ćete čuti škripanje, ali to su normalni zvukovi koji se stvaraju tijekom izrade leda, tako da ne brinite.

## **Ako ne koristite često kockice leda**

„Stare“ kockice leda postat će mutne i neće imati svjež okus; stoga povremeno očistite posudu za kocke leda i isperite je toplom vodom. Posudu za kocke leda prije zamjene obavezno ohladite, inače će se led zalijepiti na druge dijelove ledomata i utjecati na funkciju ledomata.

## **Ako se ledomat u odjeljku zamrzivača ne koristi dulje vrijeme**

Ako automatski ledomat ne koristite dulje vrijeme, uklonite i sve preostale kockice leda u odjeljku za pohranu leda, operite posudu za kocke leda i odjeljak za pohranu leda toplom vodom, obrišite ih čistim ručnikom i stavite na neko drugo mjesto kako biste povećali prostor za pohranu.

Spremnik za vodu uklonite, a svu preostalu vodu ispusite.

## **Ako se ledomat u odjeljku zamrzivača ne koristi dulje vrijeme**

Kapacitet izrade leda je 0,8 kg / 24 sata (do te se vrijednosti došlo ispitivanjem u laboratoriju na temperaturi okoline od 25 °C). Kapacitet izrade leda može malo varirati tijekom svakodnevne upotrebe uređaja zbog razlika u temperaturi okoline i tlaka vode.

Nemojte pohraniti kockice leda proizvedene u prvoj seriji nakon pokretanja uređaja ili nakon dulje stanke. Bacite te kockice.

Kako bi se posuda za kocke leda mogla napuniti do maksimalnog kapaciteta, povremeno ćete morati ručno rasporediti kockice leda.

Neke se kockice leda mogu zalijepiti kada padnu u kutiju za skladištenje - morat ćete ih odvojiti kako biste omogućili maksimalnu upotrebu zamrzivača.

Bacite prvih nekoliko serija kockica leda ako prvu put proizvodite led ili ga niste stvarali dugo vremena.

Ako kockice leda postanu manje, to može biti znak zapriječenosti filtra nečistoćama.

Većinu problema koji se pojave možete riješiti sami bez pomoći stručnjaka. U slučaju nastanka problema, provjerite sve prikazane mogućnosti i slijedite upute u nastavku prije obraćanja postprodajnoj službi. Pogledajte odjeljak SLUŽBA ZA KORISNIKE.



## UPOZORENJE!

- ▶ Prije održavanja, deaktivirajte uređaj i odvojite mrežni utikač iz mrežne utičnice.
- ▶ Električnu opremu smiju servisirati samo kvalificirani električni stručnjaci, jer nepravilni popravci mogu uzrokovati znatna posljedična oštećenja.
- ▶ Oštećeni kabel za napajanje treba zamijeniti proizvođač, njegov serviser ili osobe sličnih kvalifikacija da bi se izbjegla opasnost.

Problem	Mogući uzrok	Moguće rješenje
Kompresor ne radi.	<ul style="list-style-type: none"> <li>• Utikač za električnu mrežu nije utaknut u utičnicu električne mreže.</li> <li>• Uređaj se nalazi u ciklusu odmrzavanja</li> </ul>	<ul style="list-style-type: none"> <li>• Priključite utikač za električnu mrežu.</li> <li>• To je normalno za automatsko odmrzavanje</li> </ul>
Uređaj se često pokreće ili radi predugo.	<ul style="list-style-type: none"> <li>• Unutarnja ili vanjska temperatura previsoka je.</li> <li>• Uređaj je bio bez napajanja neko vrijeme.</li> <li>• Vrata uređaja nisu dobro zatvorena.</li> <li>• Vrata su otvarana prečesto ili predugo.</li> <li>• Postavka temperature za odjeljak zamrzivača je preniska.</li> <li>• Brtva vrata je prljava, istrošena, napuknuta ili nepravilno postavljena.</li> <li>• Potrebna cirkulacija zraka nije osigurana.</li> </ul>	<ul style="list-style-type: none"> <li>• U tom je slučaju normalno da uređaj radi dulje.</li> <li>• Obično je potrebno 8 do 12 sati da se uređaj u potpunosti ohladi.</li> <li>• Zatvorite vrata/ladicu i pobrinite se da se uređaj nalazi na ravnoj površini i da hrana ili spremnik ne blokiraju vrata.</li> <li>• Ne otvarajte vrata/ladicu prečesto.</li> <li>• Povećavajte temperaturu dok ne dosegnete zadovoljavajuću vrijednost. Potrebno je 24 sata da se temperatura u hladnjaku stabilizira.</li> <li>• Očistite brtvu vrata/ladice ili preпустite službi za korisnike da to učini.</li> <li>• Osigurajte odgovarajuću ventilaciju.</li> </ul>
Unutrašnjost hladnjaka prljava je i/ili smrdi.	<ul style="list-style-type: none"> <li>• Potrebno je očistiti unutrašnjost hladnjaka.</li> <li>• Hrana snažnog mirisa čuva se u hladnjaku.</li> </ul>	<ul style="list-style-type: none"> <li>• Očistite unutrašnjost hladnjaka.</li> <li>• Temeljito omotajte hranu.</li> </ul>
U unutrašnjosti uređaja nije dovoljno hladno.	<ul style="list-style-type: none"> <li>• Temperatura je postavljena na previsoku vrijednost.</li> <li>• Skladište se pretople namirnice.</li> <li>• Istodobno je pohranjeno previše hrane.</li> </ul>	<ul style="list-style-type: none"> <li>• Resetirajte temperaturu.</li> <li>• Uvijek ohladite namirnice prije nego ih pohranite.</li> <li>• Uvijek pohranite manju količinu hrane.</li> </ul>

Problem	Mogući uzrok	Moguće rješenje
	<ul style="list-style-type: none"> <li>Namirnice su preblizu jedna drugoj.</li> <li>Ladica ili vrata uređaja nisu dobro zatvorena.</li> <li>Vrata/ladica su/je otvarana prečesto ili predugo.</li> </ul>	<ul style="list-style-type: none"> <li>Ostavite razmak između nekoliko namirnica kako bi zrak mogao strujati.</li> <li>Zatvorite vrata/ladicu.</li> <li>Ne otvarajte vrata/ladicu prečesto.</li> </ul>
U unutrašnjosti uređaja je prehladno.	<ul style="list-style-type: none"> <li>Temperatura je postavljena na prenisku vrijednost.</li> <li>Funkcija Super-Frz / Super-Cool je aktivirana ili radi predugo.</li> </ul>	<ul style="list-style-type: none"> <li>Resetirajte temperaturu.</li> <li>Isključite funkciju Super-Frz / Super-Cool</li> </ul>
Stvaranje vlage na unutarnoj strani odjeljka hladnjaka.	<ul style="list-style-type: none"> <li>Okruženje je previše toplo ili previše vlažno.</li> <li>Ladica ili vrata uređaja nisu dobro zatvorena.</li> <li>Vrata/ladica su/je otvarana prečesto ili predugo.</li> <li>Otvoreni su spremnici hrane ili tekućine.</li> </ul>	<ul style="list-style-type: none"> <li>Povećajte temperaturu.</li> <li>Zatvorite vrata/ladicu.</li> <li>Ne otvarajte vrata/ladicu prečesto.</li> <li>Pričekajte da se vruća hrana ohladi na sobnu temperaturu i pokrijte hranu i tekućine.</li> </ul>
Vlaga se nakuplja na vanjskoj površini hladnjaka ili između vrata / vrata i ladice.	<ul style="list-style-type: none"> <li>Klima je previše topla ili previše vlažna.</li> <li>Vrata nisu čvrsto zatvorena. Kondenziraju se hladan zrak u uređaju i topao zrak vani.</li> </ul>	<ul style="list-style-type: none"> <li>Ovo je uobičajeno u vlažnoj klimi i promijenit će se kada se vlažnost smanji.</li> <li>Pobrinite se da su vrata/ladica dobro zatvorena.</li> </ul>
Mnogo leda i mraz u odjeljku zamrzivača.	<ul style="list-style-type: none"> <li>Hrana nije primjereno zapakirana.</li> <li>Ladica ili vrata uređaja nisu dobro zatvorena.</li> <li>Vrata/ladica su/je otvarana prečesto ili predugo.</li> <li>Brtva vrata/ladice je prljava, istrošena, napuknuta ili nepravilno postavljena.</li> <li>Nešto u unutrašnjosti onemogućava pravilno zatvaranje vrata/ladice.</li> </ul>	<ul style="list-style-type: none"> <li>Uvijek dobro zapakirajte hranu.</li> <li>Zatvorite vrata/ladicu.</li> <li>Ne otvarajte vrata/ladicu prečesto.</li> <li>Očistite brtve vrata/ladice ili ih zamijenite novima.</li> <li>Premjestite police, police na vratima ili unutarnje spremnike kako bi se vrata/ladica mogla zatvoriti.</li> </ul>
Bočne strane ormarića i trake vrata zagrijavaju se.	<ul style="list-style-type: none"> <li></li> </ul>	<ul style="list-style-type: none"> <li>To je normalno.</li> </ul>
Uređaj proizvodi neobične zvukove.	<ul style="list-style-type: none"> <li>Uređaj se ne nalazi na ravnom tlu.</li> <li>Uređaj dodiruje neki predmet u svojoj okolini.</li> </ul>	<ul style="list-style-type: none"> <li>Podesite nožice za niveliranje uređaja.</li> <li>Uklonite predmete oko uređaja.</li> </ul>
Čuje se blagi zvuk, sličan tekućoj vodi.	<ul style="list-style-type: none"> <li></li> </ul>	<ul style="list-style-type: none"> <li>To je normalno.</li> </ul>

Problem	Mogući uzrok	Moguće rješenje
Čut ćete zvučni signal alarma.	<ul style="list-style-type: none"> <li>Otvorena su vrata odjeljka za skladištenje u hladnjaku.</li> </ul>	<ul style="list-style-type: none"> <li>Zatvorite vrata.</li> </ul>
Čut ćete slabo zujanje.	<ul style="list-style-type: none"> <li>Radi sustav za sprječavanje kondenzacije</li> </ul>	<ul style="list-style-type: none"> <li>Time se sprječava kondenzacija i to je normalna pojava</li> </ul>
Unutarnji sustav osvjetljenja ili rashlađivanja ne radi.	<ul style="list-style-type: none"> <li>Utikač za električnu mrežu nije utaknut u utičnicu električne mreže.</li> <li>Napajanje nije potpuno ispravno.</li> <li>LED žarulja neispravna je.</li> </ul>	<ul style="list-style-type: none"> <li>Prikjučite utikač za električnu mrežu.</li> <li>Provjerite dovod električne energije u prostoriju. Nazovite lokalnu tvrtku za električnu energiju!</li> <li>Nazovite službu radi promjene žarulje.</li> </ul>

Za obraćanje službi za tehničku pomoć posjetite naše mrežno mjesto:

<https://corporate.haier-europe.com/en/>

Pod odjeljkom „mrežno mjesto” odaberite robnu marku svojeg proizvoda i svoju državu. Preusmjerit će vas se na konkretno mrežno mjesto na kojem možete pronaći telefonski broj i obrazac za obraćanje službi za tehničku pomoć.

## Prekid napajanja

U slučaju nestanka struje, hrana bi trebala ostati hladna oko 5 sati. Slijedite ove savjete tijekom dužeg prekida napajanja, posebice ljeti:

- ▶ Otvorajte vrata/ladicu što je rjeđe moguće.
- ▶ Ne stavljajte dodatnu hranu u uređaj tijekom prekida napajanja.
- ▶ Ako ste prethodno obaviješteni o prekidu napajanja, a prekid traje dulje od 5 sati, napravite malo leda i stavite ga u spremnik u gornjem dijelu odjeljka hladnjaka.
- ▶ Odmah nakon prekida napajanja potrebno je pregledati namirnice.
- ▶ Kako temperatura u hladnjaku raste tijekom prekida napajanja ili drugog kvara, smanjuje se razdoblje skladištenja i jestivost hrane. Hrana koja se odmrzne treba se konzumirati ili skuhati i ponovno zamrznuti (ako je primjereno) kako bi se spriječili rizici po zdravlje.

## Funkcija memorije tijekom prekida napajanja

Nakon povratka napajanja, uređaj nastavlja raditi na postavkama namještenima prije prekida napajanja.

## Raspakiranje



### UPOZORENJE!

- ▶ Uređaj je težak. Njime uvijek moraju rukovati barem dvije osobe.
- ▶ Držite sav ambalažni materijal izvan dohvata djece i zbrinite ga na ekološki prihvatljiv način.
- ▶ Izvadite uređaj iz pakiranja.
- ▶ Uklonite sav ambalažni materijal.

## Uvjeti u okolini

Sobna temperatura mora biti stalno između 10 °C i 38 °C jer može utjecati na temperaturu unutar uređaja i njegovu potrošnju energije. Ne ugrađujte uređaj blizu drugih uređaja koji zrače toplinu (pećnice, hladnjaci) bez izolacije.

## Potreban prostor

Potreban prostor za otvaranje vrata:

Š1 = 1076 mm

Š2 = 1360 mm

D1 = 628 mm

D2 = 1064 mm

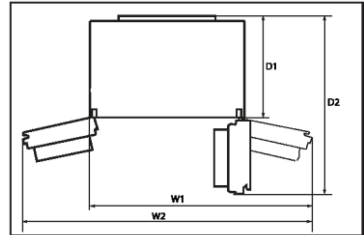

## Poprečni presjek ventilacijskog otvora

Kako bi se postigla dostatna ventilacija uređaja iz sigurnosnih razloga, moraju se poštivati informacije o potrebnom poprečnom presjeku ventilacijskih otvora.

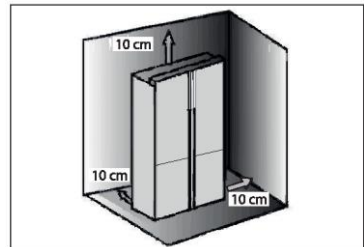

## Poravnavanje uređaja

Uređaj treba postaviti na ravnu i čvrstu površinu.

1. Nagnite hladnjak malo unatrag.
2. Podesite nožice na željenu razinu.

Provjerite je li uređaj udaljen od zida na strani šarke najmanje 10 cm kako bi se vrata mogla pravilno otvarati.

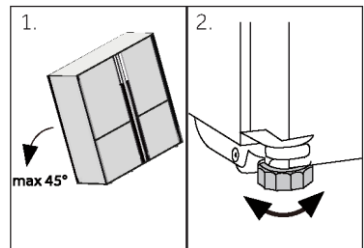

### Obavijest:

Za samostojeći uređaj: ovaj rashladni uređaj nije namijenjen za upotrebu kao ugradbeni uređaj



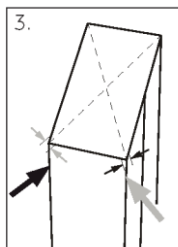

1. Stabilnost se može provjeriti naizmjeničnim udarcima po dijagonalama. Uređaj se smije ljuljati u jednakoj mjeri u oba smjera. U suprotnom se može iskriviti okvir, što može dovesti do propuštanja brtvi na vratima. Mali otklon unatrag olakšava zatvaranje vrata.

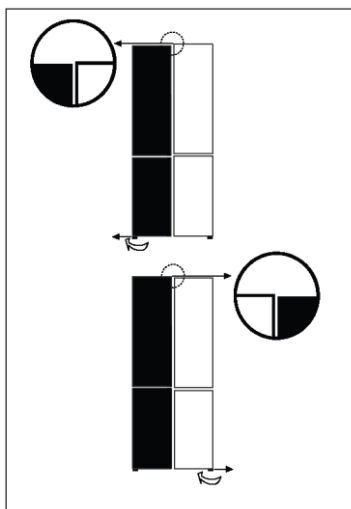

### Fino namještanje vrata

Ako vrata nisu na nivelirana, ta se neusklađenost može otkloniti na sljedeći način:

#### upotrebom podesivih nožica

Zakrenite podesivu nožicu u skladu sa smjerom strelice kako biste je okrenuli prema gore ili dolje. Ako je potrebno, obratite se servisu.

### **i** Obavijest:

Tijekom buduće upotrebe vrata mogu biti neujednačena zbog težine pohranjene hrane. U tom slučaju izvršite podešavanje u skladu s gore navedenim metodama.

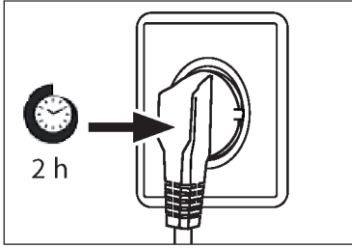

## Vrijeme čekanja

Ulje za podmazivanje bez održavanja nalazi se u kapsuli kompresora. Ovo ulje može proći kroz zatvoreni sustav cijevi tijekom transporta u nagnutom položaju. Prije spajanja uređaja na napajanje pričekajte najmanje 2 sati kako bi se ulje vratilo u kapsulu.

## Spajanje električnih priključaka

### Prije svakog spajanja provjerite:

- ▶ Jesu li napajanje, utičnica i osigurač u skladu s natpisnom pločicom.
- ▶ Je li utičnica uzemljena i da nema produžnog kabela s više utikača.
- ▶ Jesu li utikač i utičnica strogo usklađeni.

Spojite utikač na propisno ugrađenu utičnicu za kućanstvo.



## UPOZORENJE!

Kako biste izbjegli opasnosti, oštećeni kabel napajanja mora zamijeniti služba za korisnike (pogledajte jamstveni list).

## Led i voda

Vaš hladnjak za led i vodu i automatsko stvaranje leda mora ugraditi kvalificirani vodoinstalater ili Haierov obučeni i podržani serviser jer nepravilno izvedene vodovodne instalacije mogu dovesti do curenja vode.

Tvrtka Haier appliances ne snosi odgovornost za oštećenja (uključujući oštećenja od vode) uzrokovana neispravnom ugradnjom ili vodovodnim instalacijama.



## UPOZORENJE!

- ▶ Spojite samo na dovod pitke vode. Filtar za vodu filtrira samo nečistoće u vodi i čini led čistim i higijenskim. Ne može sterilizirati ili uništiti bakterije ili druge štetne tvari.
- ▶ Previsok tlak vode u crijevu može oštetiti uređaj. Ugradite reduktor tlaka ako tlak vode u crijevu prelazi 0,6 MPa.
- ▶ Prije spajanja provjerite je li voda čista i bistra.



## Obavijest: Spajanje na vodu

- ▶ Tlak hladne vode mora biti između 0,15 i 0,6 MPa.
- ▶ Maksimalna dopuštena duljina crijeva za vodu je 8 metara. Duža crijeva utjecat će na kockice leda i sadržaj hladne vode.
- ▶ Temperatura okoline mora iznositi najmanje 0 °C.
- ▶ Držite crijevo za vodu podalje od izvora topline.

1. Spojite kraj cijevi (B2) na jedan od adaptera „D“ koji odgovara glavnom vodu.
2. Spojite kraj B1 na sklop ventila na stražnjoj strani uređaja.
3. Otvorite jezičak za vodu kako biste provjerili ima li curenja u sustavu i isperite cijev.

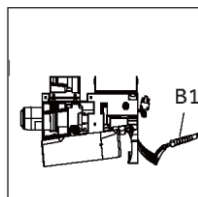
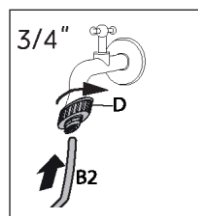

## UPOZORENJE!

- ▶ Uvijek provjerite jesu li spojevi čvrsti, suhi i da ne cure!
- ▶ Crijevo nikada ne smije biti zdrobljeno, savijeno ili uvrnuto

List s podacima o proizvodu prema uredbi EU br. 2019/2016

Marka	Haier
Naziv / identifikator modela	HCW58F18EHMP
Kategorija modela	Hladnjak-zamrzivač
Razred energetske učinkovitosti	E.
Godišnja potrošnja energije (kWh godišnje)(1)	293
Ukupna zapremina (L)	504
Zapremnina hladnjaka (L)	319
Zapremnina zamrzivača (L)	86
Odjeljak s promjenjivom temperaturom i zapreminom (L)	99
Ocjena u zvjezdicama	
Temperatura ostalih odjeljaka >14 °C	Nije primjenjivo
Sustav za sprječavanje zamrzavanja	Da
Kapacitet zamrzavanja (kg/24 h)	6.
Klimatski razred (2)	SN-N-ST
Razred emisije buke i emisije akustične buke u zraku (db(A) re 1 pW)	C(38)
Vrijeme porasta temperature (h)	9.
Kapacitet izrade leda	0.8kg/24h
Vrsta uređaja	samostojeći
Ostalo	-

Objašnjenja:

- Da, postoji

- (1) Na temelju rezultata ispitivanja usklađenosti sa standardima tijekom 24 sata. Stvarna potrošnja ovisi o upotrebi i lokaciji uređaja.
- (2) Klimatski razred SN: Ovaj je uređaj namijenjen za upotrebu na sobnoj temperaturi između + 10 °C i +32 °C  
 Klimatski razred N: Ovaj je uređaj namijenjen za upotrebu na sobnoj temperaturi između + 16 °C i +32 °C  
 Klimatski razred ST: Ovaj je uređaj namijenjen za upotrebu na sobnoj temperaturi između + 16 °C i +38 °C  
 Klimatski razred T: Ovaj je uređaj namijenjen za upotrebu na sobnoj temperaturi između + 16 °C i +43 °C

### Dodatni tehnički podaci

Napon / frekvencija	220 - 240 V ~ / 50 Hz
Ulazna struja (A)	1,5
Glavni osigurač (A)	16.
Rashladno sredstvo	R600a
Mjere (V/Š/D u mm)	1775/830/705

Preporučujemo službu za korisnike tvrtke Haier i korištenje originalnih rezervnih dijelova. Ako imate problema s uređajem, prvo pogledajte odjeljak RJEŠAVANJE PROBLEMA.

Ako tamo ne možete pronaći rješenje, obratite se

- ▶ vašem lokalnom distributeru ili
- ▶ našem Europskom pozivnom servisnom centru (pogledajte navedene telefonske brojeve u nastavku) ili
- ▶ ili idite na stranicu za servis i podršku na web-mjestu [www.haier.com](http://www.haier.com) gdje možete aktivirati zahtjev
- ▶ za servisom i pronaći odgovore na česta pitanja.

Da biste stupili u kontakt s našim servisom, provjerite jesu li vam dostupni sljedeći podaci. Te ćete podatke pronaći na nazivnoj pločici.

Model \_\_\_\_\_

Serijski broj \_\_\_\_\_

Također provjerite jamstveni list isporučen s proizvodom u slučaju da imate jamstvo.

Europski pozivni servisni centar		
Država*	Telefonski broj	Troškovi
<b>Haier Italy (IT)</b>	199 100 912	
<b>Haier Spain (ES)</b>	902 509 123	
<b>Haier Germany (DE)</b>	0180 5 39 39 99	<ul style="list-style-type: none"> <li>• 14 ct/min za fiksni telefon</li> <li>• maks. 42 ct/min za mobilne uređaje</li> </ul>
<b>Haier Austria (AT)</b>	0820 001 205	<ul style="list-style-type: none"> <li>• 14,53 ct/min za fiksni telefon</li> <li>• maks. 20 ct/min za sve ostale</li> </ul>
<b>Haier United Kingdom (UK)</b>	0333 003 8122	
<b>Haier France (FR)</b>	0980 406 409	

\* Za ostale države pogledajte web-mjesto [www.haier.com](http://www.haier.com)

Haier Europe Trading S.r.l

Podružnica UK

Westgate House, Westgate, Ealing

London, W5 1YY

\*Trajanje jamstva za rashladni uređaj:

Minimalno trajanje jamstva: 2 godine za države članice EU, 3 godine za Tursku, 1 godinu za Ujedinjeno Kraljevstvo, 1 godinu za Rusiju, 3 godine za Švedsku, 2 godine za Srbiju, 5 godina za Norvešku, 1 godinu za Maroko, 6 mjeseci za Alžir, dok za Tunis nema pravnog jamstva.

\*Razdoblje za rezervne dijelove za popravak uređaja:

„Termostati, senzori temperature, tiskane pločice i svjetlosni izvori dostupni su u razdoblju od barem sedam godina nakon plasiranja posljednje jedinice modela na tržište.

Ručke vrata, šarke, police i košare dostupne su barem sedam godina, a brtve vrata barem 10 godina nakon plasiranja posljednje jedinice modela na tržište.

\*Dodatne informacije o proizvodu možete pronaći na adresi <https://eprel.ec.europa.eu/> ili skeniranjem QR koda s energetske naljepnice isporučene s uređajem.

Haier Smart Home Co., Ltd.  
No.1 Haier Road, Haier Industry Park, Hi-Tech Zone,  
266103 Qingdao, Shandong, Kina  
PROIZVEDENO U KINI

**Haier**



0060535246





Návod na použitie

Chladnička s mrazničkou

HCW58F18EHMP

SK

**Haier**

## Ďakujeme za zakúpenie produktu Haier.

Pred použitím tohto spotrebiča si pozorne prečítajte tieto pokyny. Pokyny obsahujú dôležité informácie, ktoré vám pomôžu vyťažiť zo spotrebiča maximum a zaisťujú bezpečnú a správnu inštaláciu, používanie a údržbu.

Túto príručku uschovajte na vhodnom mieste, aby ste si mohli kedykoľvek prečítať pokyny na bezpečné a správne používanie spotrebiča.

Ak spotrebič predávate, darujete alebo ho nechávate v domácnosti po odsťahovaní, nezabudnite s ním novému vlastníkovi odovzdať aj túto príručku, aby sa mohol oboznámiť so spotrebičom a bezpečnostnými upozoreniami.



### Vysvetlivky

#### Varovanie – Dôležité bezpečnostné informácie



Všeobecné informácie a tipy



Informácie o životnom prostredí

### Likvidácia



Pomáhajte chrániť životné prostredie a zdravie ľudí. Obal vyhodte do vhodných nádob na recykláciu. Pomáhajte recyklovať odpad z elektrických a elektronických prístrojov. Spotrebiče označené týmto symbolom nelikvidujte s domácim odpadom. Výrobok odneste do miestneho recyklačného strediska alebo kontaktujte mestský úrad.



## VAROVANIE!

### Nebezpečenstvo poranenia alebo zadusenía!

Chladivá a plyny sa musia likvidovať profesionálnym spôsobom. Pred správnu likvidáciou sa uistite, že nie je poškodené potrubie okruhu chladiva. Spotrebič odpojte od elektrickej siete. Odrežte a zlikvidujte napájací kábel. Vyberte podnosy a zásuvky, ako aj západku a tesnenie dverí, aby ste zabránili zatvoreniu detí a domácich zvierat vnútri spotrebiča.

Bezpečnostné informácie .....	4
Opis produktu .....	10
Ovládací panel .....	11
Použitie .....	12
Vybavenie .....	30
Starostlivosť a čistenie .....	33
Riešenie problémov .....	37
Inštalácia .....	40
Technické údaje .....	44
Zákaznícky servis .....	46

## Príslušenstvo

Skontrolujte príslušenstvo a dokumentáciu podľa tohto zoznamu:



Lopátka na ľad

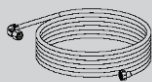

Vodná rúrka



3 rozpery



Energetický štítok



Záručný list



Návod na použitie  
Nálepka „OK“  
Návod na použitie

Poznámka: Len pre model HCW58F18EHMP

## Pred prvým zapnutím spotrebiča si prečítajte nasledujúce bezpečnostné pokyny:



### **VAROVANIE!**

#### **Pred prvým použitím**

- ▶ Uistite sa, že sa spotrebič pri preprave nepoškodil.
- ▶ Odstráňte všetky obaly a uložte ich mimo dosahu detí.
- ▶ Pred inštaláciou spotrebiča počkajte najmenej dve hodiny, aby sa zabezpečila plná účinnosť chladiaceho okruhu.
- ▶ Spotrebič musia prenášať minimálne dve osoby, pretože je ťažký.

#### **Inštalácia**

- ▶ Spotrebič musí byť umiestnený na dobre vetranom mieste. Nad spotrebičom a v jeho okolí musíte zabezpečiť minimálne 10 cm priestor.
- ▶ Spotrebič nikdy neumiestňujte na vlhké miesto ani na miesto, kde by mohla striekať voda. Postriekania vodou a škvrny vyčistite a osušte mäkkou čistou handričkou.
- ▶ Spotrebič neinštalujte na priame slnečné svetlo ani do blízkosti zdrojov tepla (napr. kachle, ohrievače).
- ▶ Spotrebič nainštalujte a vyrovnajte na mieste, ktoré je vhodné svojou veľkosťou a využitím.
- ▶ **VAROVANIE:** Vetracie otvory v spotrebiči alebo v zabudovanej konštrukcii udržiajte bez prekážok.
- ▶ Uistite sa, že elektrické údaje na typovom štítku sa zhodujú s údajmi pre vašu sieť. V opačnom prípade kontaktujte elektrikára.
- ▶ Spotrebič je napájaný zo siete 220–240 VAC/50 Hz. Abnormálne kolísanie napätia môže spôsobiť, že sa spotrebič nezapne, poškodí sa regulátor teploty alebo kompresor alebo sa môže pri prevádzke vyskytnúť neobvyklý hluk. V takom prípade musíte namontovať automatický regulátor.
- ▶ Nepoužívajte adaptéry s viacerými zásuvkami ani predlžovacie káble.
- ▶ **VAROVANIE:** Na zadnú stranu spotrebiča neumiestňujte rozvodné prenosné zásuvky ani prenosné zdroje napájania.
- ▶ **VAROVANIE:** Pri umiestnení spotrebiča zabezpečte, aby sa napájací kábel nezachytil ani nepoškodil.
- ▶ Na napájací kábel nestúpajte.
- ▶ Použite samostatnú uzemnenú zásuvku, aby k nej bol zabezpečený jednoduchý prístup. Spotrebič musí byť uzemnený.

**VAROVANIE!**

- ▶ **Len pre Spojené kráľovstvo:** Napájací kábel spotrebiča je vybavený 3-káblovou (uzemňovacou) zástrčkou, ktorá sa hodí do štandardnej 3-káblovej (uzemnenej) zásuvky. Tretí kolík (uzemnenie) nikdy neodrezávajte ani neodstraňujte. Po inštalácii spotrebiča musí byť zástrčka prístupná.
- ▶ **VAROVANIE:** Nepoškodte chladiaci okruh.  
**Každodenné používanie**
- ▶ Deti staršie ako 8 rokov a osoby s obmedzenými fyzickými, zmyslovými alebo duševnými schopnosťami alebo nedostatkom skúseností či vedomostí môžu tento spotrebič používať pod dohľadom, resp. po poučení a oboznámení sa s bezpečným spôsobom používania a porozumení možným nebezpečenstvám.
- ▶ Deti sa so spotrebičom nesmú hrať.
- ▶ Deti vo veku od 3 do 8 rokov môžu do chladiacich spotrebičov nakladať a vykladať potraviny, nesmú ich však čistiť ani inštalovať.
- ▶ Deťom do 3 rokov nedovoľte, aby sa priblížili ku spotrebiču, pokiaľ nie sú pod neustálym dohľadom.
- ▶ Čistenie a údržbu deti bez dozoru nesmú vykonávať.
- ▶ Spotrebič musí byť umiestnený tak, aby bola zástrčka prístupná.
- ▶ Ak v blízkosti spotrebiča uniká skvapalnený zemný plyn alebo iný horľavý plyn, zatvorte ventil unikajúceho plynu, otvorte dvere a okná a neodpájajte zástrčku napájacieho kábla chladničky/mrazničky ani iného zariadenia.
- ▶ Všimnite si, že spotrebič je nastavený na prevádzku v špecifickom rozsahu teploty okolia od 10 do 38 °C. Spotrebič možno nebude fungovať správne, ak sa ponechá dlho v prostredí s teplotou, ktorá je vyššia alebo nižšia než je uvedený rozsah.
- ▶ Na chladničku/mrazničku neumiestňujte nestabilné predmety (ťažké predmety, nádoby naplnené vodou), aby nedošlo k zraneniu osôb následkom pádu alebo úrazu elektrickým prúdom po kontakte s vodou.
- ▶ Neťahajte za police vo dverách. Dvere by sa mohli skriviť, stojan na fľaše odtrhnúť alebo by sa spotrebič mohol prevrátiť.
- ▶ Dvere otvárajte a zatvárajte iba pomocou rúk. Medzera medzi dverami a skrinkou je veľmi úzka. Do týchto priestorov nevkladajte ruky, aby nedošlo k pricviknutiu prstov. Dvere chladničky/mrazničky otvárajte alebo zatvárajte iba vtedy, ak v rozsahu pohybu dverí nestoja žiadne deti.



## VAROVANIE!

- ▶ Aby ste zabránili kontaminácii potravín, dodržiavajte nasledujúce pokyny:
- ▶ - Ponechanie dverí otvorených dlhšiu dobu môže spôsobiť výrazné zvýšenie teploty v priehradkách spotrebiča.
- ▶ - Pravidelne čistite povrchy, ktoré môžu prísť do styku s potravinami, a dostupné systémy vypúšťania.
- ▶ - Nádrže na čistú vodu vyčistite, ak sa nepoužívali 48 hodín; prepláchnite vodný systém pripojený k prívodu vody, ak voda nebola odčerpaná po dobu 5 dní.
- ▶ - Surové mäso a ryby skladujte v chladničke vo vhodných nádobách tak, aby sa nedostali do kontaktu s inými potravinami alebo aby na ne nekvapali.
- ▶ - Dvojhviezdičkové priehradky na mrazené potraviny sú vhodné na skladovanie vopred zmrazených potravín, skladovanie alebo výrobu zmrzliny a výrobu kociek ľadu.
- ▶ - Priehradky s jednou, dvomi a tromi hviezdikami nie sú vhodné na mrazenie čerstvých potravín.
- ▶ - Ak chcete nechať chladiaci spotrebič dlhší čas prázdny, vypnite ho, rozmrazte, vyčistite, vysušte a dvere nechajte otvorené, aby sa vo vnútri spotrebiča nevyvíjali plesne.
- ▶ V mrazničke nikdy neskladujte kvapaliny vo fľašiach alebo plechovkách (okrem liehovín s vysokým obsahom alkoholu), najmä sýtené nápoje, pretože tieto počas mrazenia prasknú.
- ▶ V tomto spotrebiči neskladujte výbušné látky ako sú plechovky s aerosólmi, ktoré podporujú horenie.
- ▶ V spotrebiči neskladujte lieky, baktérie ani chemické látky. Tento spotrebič je spotrebič pre domácnosť. Neodporúča sa skladovať materiály, ktoré vyžadujú presné teploty.
- ▶ Ak došlo v mrazničke k ohrevu, skontrolujte stav potravín.
- ▶ V chladiacom priestore nenastavujte zbytočne nízku teplotu. Pri vysokých nastaveniach sa môžu vyskytnúť mínusové teploty. Pozor: Fľaše môžu prasknúť
- ▶ Zmrazených potravín sa nedotýkajte mokrými rukami (nasad'te si rukavice). Najmä nekonzumujte nanuky ihneď po vybratí z mrazničky. Existuje riziko primrznutia alebo vytvorenia pluzgierov z mrazu. PRVÁ pomoc: ihneď umiestnite pod tečúcu studenú vodu. Neodstraňujte ťahaním!
- ▶ Počas prevádzky sa nedotýkajte vnútorného povrchu priestoru mrazničky, najmä nie mokrými rukami, pretože by vám mohli ruky primrznúť k povrchu.

**VAROVANIE!**

- ▶ V prípade prerušenia napájania alebo pred čistením odpojte spotrebič zo zásuvky. Pred opätovným zapnutím spotrebiča počkajte najmenej 7 minút, pretože časté štartovanie môže poškodiť kompresor.
  - ▶ **VAROVANIE:** V priestoroch spotrebiča, ktoré slúžia na skladovanie potravín, nepoužívajte elektrické spotrebiče, pokiaľ ich používanie neschválil výrobca.
- ### Údržba/čistenie
- ▶ Keď čistenie a údržbu vykonávajú deti, nenechávajú ich bez dozoru.
  - ▶ Pred vykonávaním akejkoľvek bežnej údržby odpojte spotrebič od elektrickej siete. Pred opätovným zapnutím spotrebiča počkajte najmenej 5 minút, pretože časté štartovanie môže poškodiť kompresor.
  - ▶ Pri odpájaní spotrebiča chytte zástrčku, nie kábel.
  - ▶ Spotrebič nečistite tvrdými kefami, drôtenými kefami, čistiacim práškom, benzínom, amlacetátom, acetónom ani podobnými organickými roztokmi, kyselinami ani zásadami. Čistite pomocou špeciálneho čistiaceho prostriedku na chladničky/mrazičky, aby ste zabránili poškodeniu. Prípadne použite teplú vodu a roztok sódy bikarbóny – približne lyžicu sódy bikarbóny na liter vody. Dôkladne opláchnite vodou a utrite dosucha. Nepoužívajte čistiace prášky ani iné abrazívne čistiace prostriedky. Odnímateľné časti neumývajte v umývačke riadu.
  - ▶ Námrazu a ľad nezoškrabávajú ostrými predmetmi. Nepoužívajte spreje, elektrické ohrievače ako ohrievač, sušič vlasov, parné čističe alebo iné zdroje tepla, aby nedošlo k poškodeniu plastových častí.
  - ▶ **VAROVANIE:** Na urýchlenie odmrazovania nepoužívajte mechanické nástroje ani iné prostriedky s výnimkou tých, ktoré odporúča výrobca.
  - ▶ Ak je poškodený vonkajší napájací kábel, v záujme eliminácie akéhokoľvek rizika ho musí vymeniť výrobca, jeho servisný zástupca alebo rovnako kvalifikovaná osoba.
  - ▶ Spotrebič sa nepokúšajte sami opravovať, rozoberať alebo upravovať. V prípade opravy kontaktujte náš zákaznícky servis.
  - ▶ Ak sú poškodené žiarovky, v záujme eliminácie akéhokoľvek rizika ich musí vymeniť výrobca, jeho servisný zástupca alebo rovnako kvalifikovaná osoba.
  - ▶ Aspoň raz za rok odstráňte prach zo zadnej strany jednotky, aby ste predišli nebezpečenstvu požiaru a zvýšenej spotrebe energie.



## VAROVANIE!

- ▶ Počas čistenia na spotrebič nestriekajte ani ho neoplachujte.
- ▶ Na čistenie spotrebiča nepoužívajte prúd vody ani paru.
- ▶ Studené sklenené poličky alebo sklenené dvere neumývajte horúcou vodou. Náhla zmena teploty môže spôsobiť rozbitie skla.
- ▶ Ak spotrebič nebudete dlhšiu dobu používať, nechajte ho otvorený, aby sa vo vnútri nehromadil zápach a nepríjemné pachy.

## Informácie o chladiacom plyne



## VAROVANIE!

Spotrebič obsahuje horľavé chladivo IZOBUTÁN (R600a). Uistite sa, že sa počas prepravy alebo inštalácie nepoškodil chladiaci okruh. Unikajúce chladivo môže spôsobiť poranenie očí alebo vznietenie. Ak došlo k poškodeniu, udržiajte zdroje otvoreného ohňa mimo spotrebiča, dôkladne vyvetrajte miestnosť a **neprípájajte** ani neodpájajte napájacie káble spotrebiča ani žiadneho iného spotrebiča. Informujte zákaznícky servis.

V prípade, že sa dostane chladivo do kontaktu s očami, ihneď ich vypláchnite pod tečúcou vodou a okamžite kontaktujte očného lekára.

**VAROVANIE:** Chladiaci systém je pod vysokým tlakom. Nemanipulujte s ním. Vzhľadom na to, že sa používajú horľavé chladivá, spotrebič inštalujte, manipulujte s ním a opravujte výhradne podľa pokynov a pokyny na likvidáciu spotrebiča si vyžiadajte od profesionálneho zástupcu alebo nášho servisu.



## VAROVANIE!

V prípade chladničiek s funkciou výroby ľadu venujte pozornosť nasledujúcemu upozorneniu:

Pre spotrebiče, ktoré nie sú určené na pripojenie k vodovodu:

**VAROVANIE:** naplňte iba pitnou vodou.

Pre spotrebiče určené na pripojenie k vodovodu:

**VAROVANIE:** pripojte iba k zdroju pitnej vody.

Ak chcete vyčistiť vodný systém, pozrite si príručku používateľa. Ak máte nejaké otázky, obráťte sa na servisné stredisko.



## Určené použitie

Tento spotrebič je určený na chladenie a mrazenie potravín. Bol navrhnutý výhradne na použitie v domácnostiach a podobných aplikáciách, ako sú kuchynské priestory pre zamestnancov v obchodoch, kanceláriách a iných pracovných prostrediach; vo farmárskych domoch, pre zákazníkov v hoteloch, motelloch a iných obytných priestoroch, ako aj pre zákazníkov ubytovacích a stravovacích služieb. Nie je určený na komerčné ani priemyselné použitie. Zmeny alebo úpravy spotrebiča nie sú povolené. Neúmyselné použitie môže spôsobiť nebezpečenstvo a stratu nárokov na záruku.

## Normy a smernice **CE** a **UKCA**

Tento výrobok spĺňa požiadavky všetkých príslušných smerníc ES s príslušnými harmonizovanými normami a normami v UK, ktoré umožňujú použitie označenia CE a UKCA.

### POZOR!

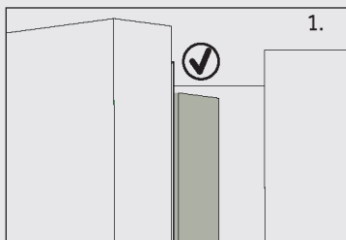

Keď zatvoríte dvere, zvislá lišta na ľavých dverách chladničky by mala byť ohnutá dovnútra (1).

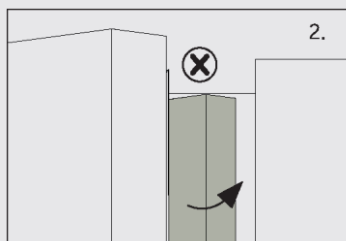

Ak sa pokúsite zatvoriť ľavé dvere a zvislá lišta dverí nie je ohnutá (2), mali by ste ju najprv ohnúť, inak lišta dverí narazí do upevňovacieho hriadeľa alebo pravých dverí. Mohla by sa tak poškodiť lišta alebo by mohlo dochádzať k únikom.

Vnútri rámu je ohrevné vlákno. Teplota povrchu sa trochu zvýši, čo je normálne a neovplyvní to funkciu spotrebiča.

## Poznámka

Z dôvodu technických zmien a rôznych modelov sa môžu niektoré ilustrácie v tejto príručke líšiť od vášho modelu.

### Model (HCW58F18EHMP)

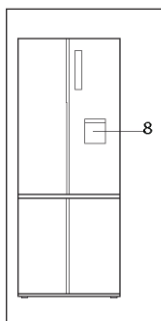
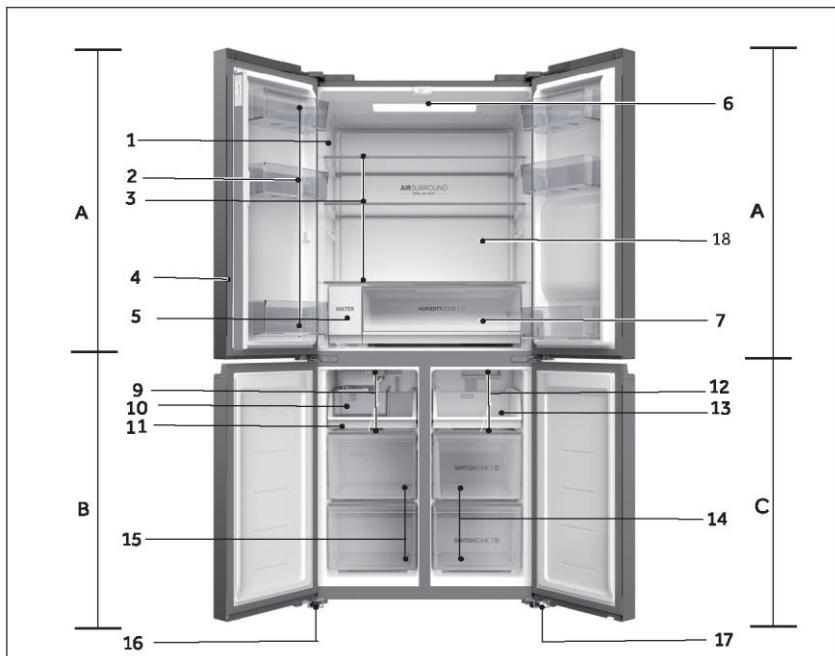

#### A: Chladiaci priestor

- 1 Typový štítok
- 2 Polička na dverách
- 3 Polica
- 4 Lišta dverí
- 5 Vodný filter
- 6 Stropné svetidlo
- 7 Zásuvka Humidity zone
- 8 Dávkač vody
- 18 Vzduchové potrubie

#### B: Mraziaci priestor

- 9 Vzduchové potrubie
- 10 Zásobník na ľad
- 11 Zásobník na uskladnenie
- 15 Zásuvka na skladovanie
- 16 Nastaviteľné nožičky

#### C: Priestor Switch Zone

- 12 Vzduchové potrubie
- 13 Zásobník na uskladnenie
- 14 Zásuvka na skladovanie Switch Zone
- 17 Nastaviteľné nožičky

## Ovládací panel (HCW58F18EHMP)

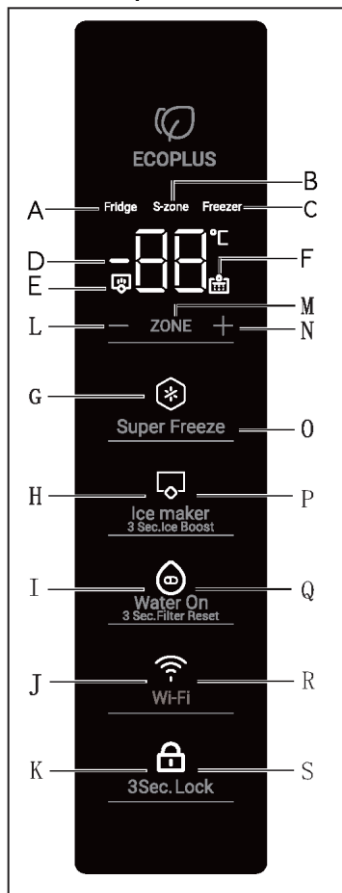
**Kontrolka:**

- A Chladiaci priestor
- B Switch Zone
- C Mraziaci priestor
- D Displej teploty
- E Posilňovač výrobníka ľadu
- F Výzva na výmenu vodného filtra
- G Funkcia Super Freeze
- H Výrobník ľadu
- I Voda zapnutá
- J WIFI
- K Zamknutie panelu

**Tlačidlá:**

- L Regulácia teploty „-“
- M Výber oddelenia
- N Regulácia teploty „+“
- O Volič funkcie Super Freeze
- P Volič funkcie výrobníka ľadu
- Q Volič funkcie zapnutia vody
- R Zapnutie/Vypnutie funkcie Wi-Fi
- S Volič uzamknutia panelu

**Pred prvým použitím**

- ▶ Odstráňte všetky obalové materiály a odložte ich mimo dosahu detí. Zlikvidujte ich s ohľadom na životné prostredie.
- ▶ Pred vložením potravín spotrebič umyte vodou a jemným čistiacim prostriedkom zvnútra aj zvonka.
- ▶ Po vyrovnaní a vyčistení spotrebiča počkajte pred pripojením k elektrickej sieti minimálne 2 – 5 hodín. Pozrite časť INŠTALÁCIA.
- ▶ Pred vložením potravín nechajte priehradky vychladieť pri vysokých nastaveniach. Funkcia Power- Freeze pomáha pri rýchлом vychladení priehradiek.
- ▶ Teplota chladničky, teplota zóny Switch Zone a teplota mrazničky sú automaticky nastavené na 5 °C, -18 °C a -18 °C. Sú to odporúčané nastavenia. Ak je to potrebné, tieto teploty môžete manuálne zmeniť. Pozrite časť NASTAVENIE TEPLoty.

## Pred prvým použitím funkcie Ľad a voda alebo Automatický ľad

Pred prvým použitím musíte prepláchnuť filter vodou, aby ste odstránili nečistoty alebo zachytený vzduch v nádrži na vodu a vo filtračnom systéme.

### Pre ľad a vodu

- Stlačením pedálu dávkovača vody dávkujete 4 l vody - pred ďalším dávkovaním počkajte 4 minúty.
- Dávkujte 4 l vody a potom počkajte ďalšie 4 minúty - spolu s vodou sa môže dávkovať aj zvyšky uhlíka. Nie je to škodlivé, je to normálne počas procesu preplachovania.
- Dávkujte ďalšie 4 l vody. - To zabraňuje nadmernému odkvapkávaniu vody z dávkovača.
- Niekoľko dní po inštalácii môže z dávkovača vytiecť niekoľko kvapiek vody. Toto slúži na vyčistenie zvyšného zachyteného vzduchu v dávkovači.
- Pred použitím sa uistite, že sa chladnička chladila aspoň 2 hodiny.



### Pre model s automatickým ľadom

- 1 Stlačením tlačidla na ovládacím paneli „P“ zapnete funkciu výrobníka ľadu.
- 2 Prvú nádobu plnú vyrobeného ľadu zlikvidujte. Vyčistite vodu nádobu na ľad a nainštalujte ju späť. Váš výrobnik ľadu je teraz pripravený na použitie.
- 3 Opakujte krok 2, aby ste odstránili prach v nádobe na ľad zhromaždený počas výroby a prepravy.
- 4 Vyprázdňte vodu, vysušte nádobu a vráťte ju práve na svoje miesto.
- 5 Po zapnutí výrobníka ľadu môže dôjsť k zmene farby prvej várky ľadu. Nie je to škodlivé, je to normálne počas procesu preplachovania. Prvú nádobu plnú vyrobeného ľadu zlikvidujte. Váš výrobnik ľadu je teraz pripravený na použitie.



### Poznámka

Výkon vášho vodného filtra sa s používaním zvyšuje a po dvoch až troch plných nádobách ľadu dosiahne optimálny výkon.

## Tlačidlá snímača

Tlačidlá na ovládacom paneli sú dotykové tlačidlá, ktoré reagujú na ľahký dotyk prsta.

## Zapnutie a vypnutie spotrebiča

Spotrebič sa zapne ihneď po pripojení k zdroju elektrického napájania.

Pri prvom zapnutí chladničky sa rozsvieti indikátor „D“ (displej teploty). Teplota chladničky, teplota zóny Switch Zone a teplota mrazničky sú automaticky nastavené na 5 °C, -18 °C a -18 °C.

Môže byť aktívna zámka panelu.



### Poznámka

Spotrebič je prednastavený na odporúčanú teplotu 5 °C (chladnička), -18 °C (Switch Zone) a -18 °C (mraznička). Za normálnych podmienok okolia teplotu nemusíte nastavovať.

Keď sa spotrebič zapne po odpojení od elektrického sieťového napájania, dosiahnutie správnej teploty môže trvať až 12 hodín.

Pred vypnutím spotrebiča vyprázdnite. Ak chcete spotrebič vypnúť, vytiahnite napájací elektrický kábel zo zásuvky.

## Uzamknutie a odomknutie panela

Obrazovka displeja sa vypne automaticky 30 sekúnd po stlačení tlačidla. Displej sa automaticky uzamkne. Automaticky sa rozsvieti stlačením ľubovoľného tlačidla alebo pri otvorení niektorých dverí.

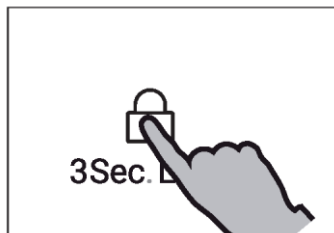

### Poznámka

Teplota chladničky, teplota zóny Switch Zone, teplota mrazničky, funkcia Super Freeze, funkcia výrobníka ľadu, funkcia zapnutia vody, funkcia Wi-Fi sa v stave uzamknutia nedá nastaviť.

## Pohotovostný režim

Displej sa automaticky vypne po 30 sekundách od stlačenia tlačidla. Displej sa automaticky uzamkne. Automaticky sa rozsvieti pri stlačení ľubovoľného tlačidla alebo pri otvorení dverí (Alarm nerozsvieti obrazovku displeja)

## Režim manuálneho nastavenia

Ak chcete manuálne nastaviť teplotu spotrebiča, môžete nastaviť tlačidlo nastavenia teploty (pozri NASTAVENIE TEPLoty)

## Nastavenie teploty

Teploty vo vnútri spotrebiča sú ovplyvnené nasledujúcimi faktormi:

- ▶ Teplota prostredia
- ▶ Frekvencia otvárania dverí
- ▶ Množstvo uskladnených potravín
- ▶ Inštalácia spotrebiča

## Alarm dverí

Alarm dverí sa spustí ako pripomenka, keď sa dvere otvoria na dlhú dobu, alebo ak nie sú správne zatvorené.

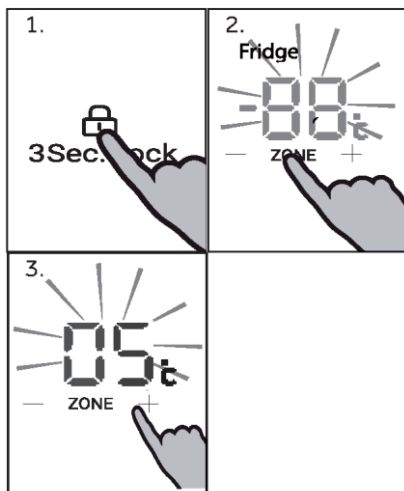

## Nastavenie teploty chladničky

Odomknite nastavenia dlhým stlačením tlačidla „S“ na 3 sekundy.

V stave odomknutia stlačte tlačidlo „M“ (výber priestoru) na prepínanie jednotlivých priestorov. Keď sa rozsvieti kontrolka „A“ (kontrolka chladiaceho priestoru), stláčajte tlačidlo „L“ (regulácia teploty „-“) alebo tlačidlo „N“ (regulácia teploty „+“) na nastavenie teploty chladiaceho priestoru. Pri každom stlačení tlačidla „L“ hodnota indikátora „D“ klesne o 1 °C.

Displej bliká, po nastavení teploty sa rozsvieti neprerušovane, potom po niekoľkých sekundách zhasne. Rovnako sa pri každom stlačení tlačidla „N“ hodnota zobrazená na indikátore „D“ zvýši o 1 °C. Displej bliká, po nastavení teploty sa rozsvieti neprerušovane, potom po niekoľkých sekundách zhasne. Teplotu priestoru chladničky je možné nastaviť od 1 °C do 9 °C s prírastkom 1 °C.



### Poznámka

Teplota chladničky sa v stave uzamknutia nedá upraviť.

## Regulácia teploty mrazničky

Odomknite nastavenia dlhým stlačením tlačidla „S“ na 3 sekundy.

V stave odomknutia stlačte tlačidlo „M“ (výber priestoru) na prepínanie jednotlivých priestorov. Keď sa rozsvieti kontrolka „C“ (kontrolka mraziaceho priestoru), stlačajte tlačidlo „L“ (regulácia teploty „-“) alebo tlačidlo „N“ (regulácia teploty „+“) na nastavenie teploty mraziaceho priestoru. Pri každom stlačení tlačidla „L“ hodnota indikátora „D“ klesne o 1 °C.

Displej bliká, po nastavení teploty sa rozsvieti neprerušovane, potom po niekoľkých sekundách zhasne. Rovnako sa pri každom stlačení tlačidla „N“ hodnota zobrazená na indikátore „D“ zvýši o 1 °C. Displej bliká, po nastavení teploty sa rozsvieti neprerušovane, potom po niekoľkých sekundách zhasne. Teplotu mraziaceho priestoru je možné nastaviť od -14 °C do -24 °C s prírastkom 1 °C.

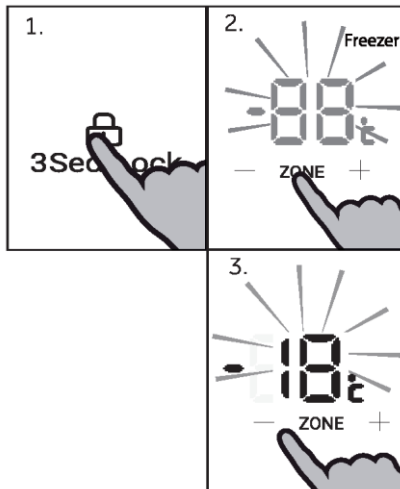

### Poznámka

Teplota mrazničky sa nedá nastaviť v stave Super Freeze a uzamknutia.



## Upravte teplotu zóny Switch Zone

Odomknite nastavenia dlhým stlačením tlačidla „S“ na 3 sekundy.

V stave odomknutia stlačte tlačidlo „M“ (výber priestoru) na prepínanie jednotlivých priestorov. Keď sa rozsvieti indikátor „B“ (indikátor zóny Switch Zone), stlačte tlačidlo „L“ (Regulácia teploty „-“) alebo tlačidlo „N“ (Regulácia teploty „+“), aby ste upravili teplotu priestoru Switch Zone. Pri každom stlačení tlačidla „L“ hodnota indikátora „D“ klesne o 1 °C. Displej bliká, po nastavení teploty sa rozsvieti neprerušovane, potom po niekoľkých sekundách zhasne. Rovnako sa pri každom stlačení tlačidla „N“ hodnota zobrazená na indikátore „D“ zvýši o 1 °C. Displej bliká, po nastavení teploty sa rozsvieti neprerušovane, potom po niekoľkých sekundách zhasne. Teplota priestoru Switch Zone sa dá upraviť v intervale 5 °C až -18 °C s prírastkom 1 °C.

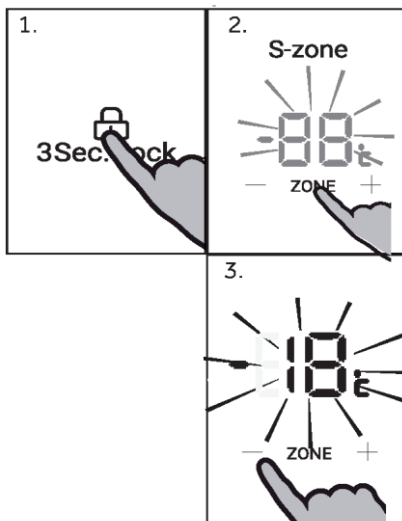

### Poznámka

Teplota priestoru Switch Zone sa v stave uzamknutia nedá upraviť.

## Funkcia Super Freeze

Funkcia Super Freeze dokáže zmraziť čerstvé potraviny úplne čo najskôr tak, že urýchli zmrazenie, aby sa zachovala najlepšia nutričná hodnota, vzhľad a chuť jedla. Ak potrebujete jednorazovo zmraziť veľké množstvo potravín, odporúčame nastaviť funkciu Super Freeze na 24 hodín dopredu pred použitím mraziaceho priestoru.

Odomknite nastavenia dlhým stlačením tlačidla „S“ na 3 sekundy.

V stave odomknutia stlačte tlačidlo „O“ (volič funkcie Super Freeze), rozsvieti sa indikátor „G“ (indikátor funkcie Super Freeze), spotrebič sa prepne do režimu Super Freeze. Spotrebič automaticky ukončí režim Super Freeze po 50 hodinách od aktivácie. Ak chcete režim Super Freeze ukončiť manuálne, v stave odomknutia stlačte tlačidlo „O“ (volič funkcie Super Freeze), indikátor „G“ (indikátor funkcie Super Freeze) zhasne a spotrebič ukončí režim Super Freeze.

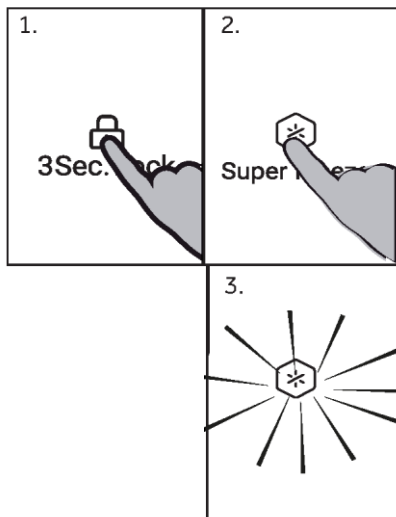

### Poznámka

V režime Super Freeze sú tlačidlá „L“ (regulácia teploty „-“) a „N“ (regulácia teploty „+“) uzamknuté, pokiaľ je zvolený mraziaci priestor a teplota mraziaceho priestora sa nebude dať nastaviť.

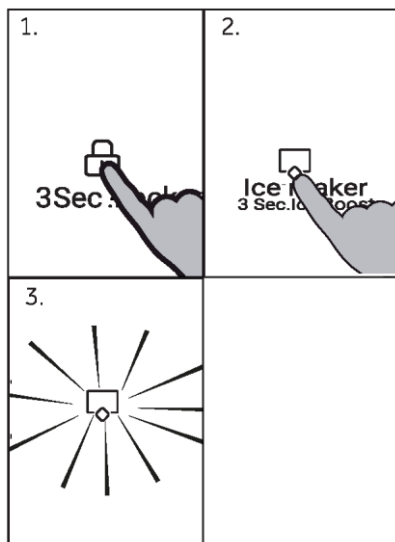

## Výrobník ľadu

V odomknutom stave stlačte tlačidlo „P“ (prepínač výrobníka ľadu), rozsvieti sa indikátor „H“ (indikátor výrobníka ľadu), spotrebič sa prepne do režimu výrobníka ľadu. Ak chcete režim výrobníka ľadu ukončiť, v odomknutom stave stlačte tlačidlo „P“ (prepínač výrobníka ľadu), indikátor „H“ (indikátor výrobníka ľadu) zhasne a spotrebič ukončí režim výrobníka ľadu.



### Poznámka

Pri prvom zapnutí chladničky je výrobník ľadu v rámci predvoľby vypnutý. Výrobník ľadu je navrhnutý tak, aby automaticky dávkoval ľad do zásobníka ľadu, a aby sa po detekcii naplnenia zásobníka zastavil. Čím viac ľadu použijete, tým viac sa vyrobí.

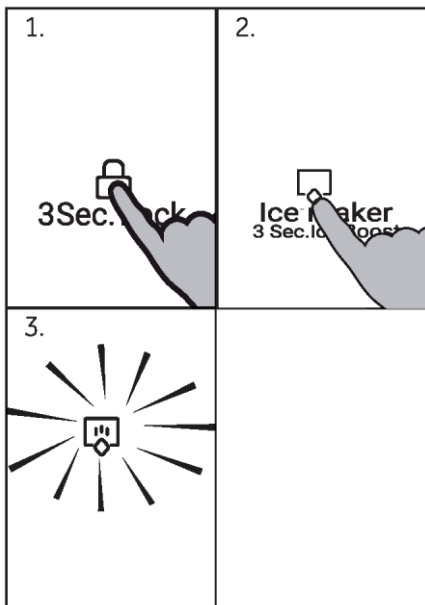

## 3 s posilňovač výrobníka ľadu

V odomknutom stave stlačte tlačidlo „P“ (prepínač výrobníka ľadu) na 3 sekundy, rozsvieti sa indikátor „H“ (indikátor výrobníka ľadu) a indikátor „E“ (indikátor posilňovača výrobníka ľadu) a aktivuje sa funkcia posilňovača.

V stave odomknutia a v rámci funkcie posilňovača výrobníka ľadu podržte stlačené tlačidlo „P“ (prepínač výrobníka ľadu) 3 s. Po pípnutí indikátor „E“ (indikátor posilňovača výrobníka ľadu) zhasne a spotrebič funkciu posilňovača výrobníka ľadu vypne. Indikátor výrobníka ľadu „H“ ostane svietiť, pričom funkcia výrobníka ľadu ostane aktivovaná.



### Poznámka

Ak je výrobník ľadu pred zapnutím funkcie posilňovača výrobníka ľadu aktivovaný. Keď sa na spotrebičoch vypne funkcia posilňovača výrobníka ľadu, indikátor „H“ ostane svietiť a výrobník ľadu bude naďalej normálne pracovať. Ak je výrobník ľadu pred zapnutím funkcie posilňovača výrobníka ľadu vypnutý, po vypnutí funkcie posilňovača výrobníka ľadu indikátor výrobníka ľadu „H“ zhasne a výrobník ľadu prestane fungovať.

**Funkcia vodného filtra:**

Po 6 mesiacoch od prvého zapnutia výrobku sa rozsvieti indikátor „F” (indikátor výzvy na výmenu vodného filtra), ktorý upozorňuje, že treba vymeniť vodný filter. Po výmene vodného filtra stlačte tlačidlo „Q” (prepínač funkcie zapnutia vody) na 3 sekundy, po pípnutí indikátor „F” (indikátor výzvy na výmenu vodného filtra) zhasne, funkcia výzvy na výmenu vodného filtra sa zresetuje.

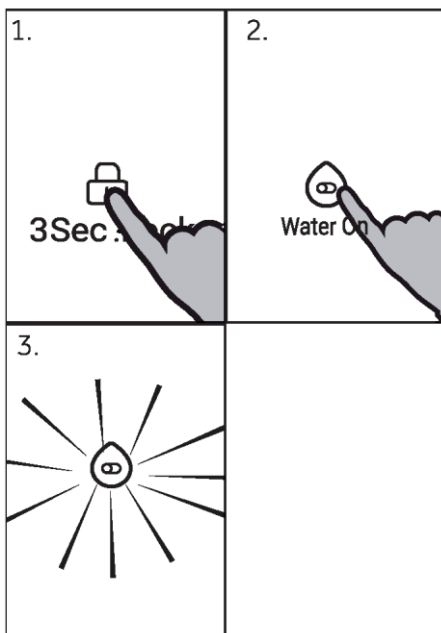

## Funkcia zapnutia vody:

V odomknutom stave stlačte tlačidlo „Q“ (volič funkcie zapnutia vody), po pípnutí sa rozsvieti indikátor „I“ (indikátor zapnutia vody), funkcia zapnutia vody je zapnutá a po stlačení pedálu bude z dávkovača vytekať voda. Znovu stlačte tlačidlo „Q“ (volič funkcie zapnutia vody), indikátor „I“ (indikátor zapnutia vody) zhasne, funkcia zapnutia vody je vypnutá a po stlačení pedálu voda nebude vytekať z dávkovača.



### Poznámka

Ak sú pravé dverka chladničky otvorené, voda po stláčaní pedálu nebude vytekať z dávkovača, aj keď je funkcia zapnutia vody aktívna.

## Nastavenie režimu Wi-Fi

### V REŽIME PÁROVANIA APLIKÁCIE

Krok 1 • Stiahnite si aplikáciu hOn z obchodov



Krok 2 Vytvorte si účet v aplikácii hOn alebo sa prihláste, ak už účet máte



Krok 3 Postupujte podľa pokynov na párovanie v aplikácii hOn



1. Postupujte podľa pokynov v aplikácii a nakonfigurujte Wi-Fi. Stlačte tlačidlo Wi-Fi „R“ na 3 sekundy, ikona Wi-Fi „J“ začne rýchlo blikať, aby sa aktivoval model Wi-Fi.
2. Po nakonfigurovaní Wi-Fi a pripojení sa ikona „J“ pre Wi-Fi zapne a zostane svietiť.
3. Ak chcete funkciu Wi-Fi vypnúť, stlačte raz tlačidlo „R“, ikona Wi-Fi „J“ sa vypne.

#### Poznámka

1. Ak chcete zmeniť konfiguráciu funkcie Wi-Fi, stlačte tlačidlo Wi-Fi „R“ na 3 sekundy, ikona Wi-Fi bude rýchlo blikať a spotrebič sa prepne do režimu konfigurácie
2. Ak bol výrobok nakonfigurovaný a funkcia Wi-Fi bola vypnutá, chladnička po opätovnom pripojení k napájaniu neprejde do režimu konfigurácie.

#### Poznámka

1. Tento výrobok nie je určený na komerčné použitie.
2. Pracovná frekvencia vysielača: 2400 MHz ~ 2483,5 MHz
3. Maximálny výstupný výkon vysielača: 2,4 GHz Wi-Fi: 16 dBm; Bluetooth LE: 5dBm; Bluetooth(BR/EDR): 10 dBm.



## Poznámka

1. Ak chcete Wi-Fi vypnúť, stlačte tlačidlo Wi-Fi „R, ikona „J“ pre Wi-Fi zhasne.
2. Ak chcete zapnúť Wi-Fi a spustiť konfiguráciu, stlačte tlačidlo Wi-Fi „R“, ikona „J“ pre Wi-Fi začne pomaly blikať. Ak chcete funkciu Wi-Fi vypnúť, stlačte raz tlačidlo „R“. Ak chcete nakonfigurovať funkciu Wi-Fi, podržte tlačidlo „R“ stlačené 3 sekundy, ale menej ako 20 sekúnd. Zaznie zvukový signál, ikona Wi-Fi začne blikať rýchlo a spotrebič sa prepne do režimu konfigurácie. Vyššie uvedené kroky sa opakujú.
3. Ak je výrobok nakonfigurovaný a funkcia Wi-Fi bola vypnutá, chladnička sa po obnovení elektrického napájania neprepne do režimu konfigurácie.
4. Po nakonfigurovaní Wi-Fi a pripojení sa ikona „J“ pre Wi-Fi zapne a zostane svietiť.

## Alarm dverí

Alarm dverí sa spustí, keď sa dvere otvoria na dlhú dobu alebo ak nie sú správne zatvorené, ako pripomenka.

DVERE CHLADNIČKY PRE ĽAVÚ STRANU

DVERE CHLADNIČKY PRE PRAVÚ STRANU

DVERE MRAZNIČKY

DVERE PRIESTORU SWITCH ZONE

## Dávkovač vody

Pomocou dávkovača vody je možné načerpať studenú pitnú vodu.

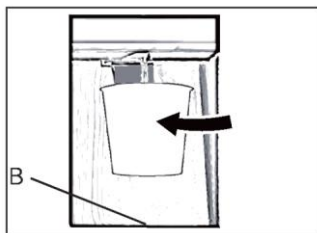

## Získavanie vody z dávkovača

1. Pod výpust vody podložte pohár.
2. Jemne ho pritlačte k páke dávkovača vody. Uistite sa, že pohár je zarovnaný s dávkovačom, aby sa zabránilo vystreknutiu vody.
3. Voda v odkvapkávači (B) by sa mala včas odstrániť, pretože by mohla pri otvorení a zatvorení dverí pretekať.



## Pokyny pre výrobník ľadu



### VAROVANIE!

- ▶ Pripojte iba k zdroju pitnej vody.
- ▶ Pripojenie vodovodného potrubia smie nainštalovať len kvalifikovaný inštalatér a v súlade s miestnou legislatívou a predpismi upravujúcimi kvalitu vody.



### Poznámka

Na túto inštaláciu vodovodného potrubia sa nevzťahuje záruka na spotrebič.

### Pripojenie vody k spotrebiču

1. Z ventilu prívodu vody vyberte gumovú zátku (1).

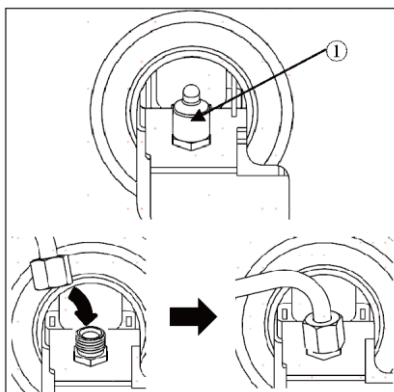

2. Pevne zatlačte hadičku na prívodný ventil vody a utiahnite objímkovú maticu. Túto vodovodnú rúrku treba odrezat v strede a použiť. Druhá časť sa použije ako náhradný diel.

### Pripojenie k vodovodnému kohútiku

Táto funkcia je dostupná iba pre niektoré modely.

1. Zatlačte vodovodnú trubicu do otvoru konektora vodovodného kohútika, ktorý je súčasťou príslušenstva. Rúrku treba počas zatlačania do rúrky pevne držať.
2. Pred priskrutkovaním na kohútik sa uistite, že gumová podložka je pripevnená k vnútornej strane konektora kohútika.
  - ▶ Ak prípojka kohútika nezodpovedá veľkosti závitů dodaného konektora, môže byť nevyhnutné kúpiť samostatný konektor alebo adaptér.

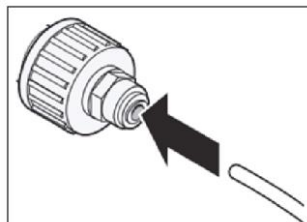

### Kontrola prípojky vody

Táto funkcia je dostupná iba pre niektoré modely.

- ▶ Zapnite prívod vody a zapnite spotrebič. Starostlivo skontrolujte všetky prípojky, či v dôsledku nedostatočne upnutých hadíc nedochádza k prípadným únikom.
- ▶ Stlačte a tri sekundy podržte tlačidlo 3Sec.Filter Reset. Nový vodný filter bol aktivovaný.
- ▶ Umiestnite šálku pod dávkovač vody, aby ste sa uistili, že cez spotrebič tečie voda.
- ▶ Ešte raz skontrolujte utesnenie spoja rúrky a spojov.

## Výmena vodného filtra

1. Zdvihnite kryt vodného filtra.
2. Vyberte jednorazový vodný filter.
3. Vymeňte ho za nový vodný filter. Vložte nový filter do hlavy filtra a otáčajte ním v smere hodinových ručičiek, kým sa šípka na novom filtri nezarovná so šípkou na hlave filtra. Sklopte filter späť do priehradky.
4. Zatvorte kryt vodného filtra.

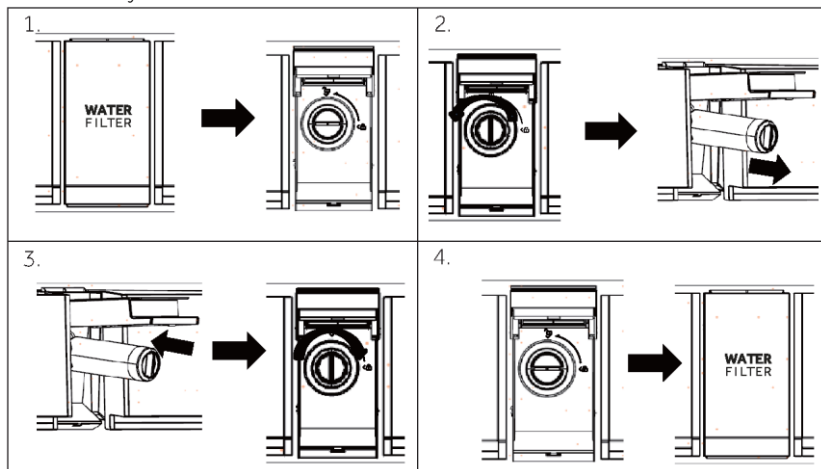

5. Stlačte a 3 sekundy podržte tlačidlo **3Sec.Filter Reset**.
6. Na približne 5 minút aktivujte výdaj vody, aby ste odstránili zachytený vzduch a nečistoty.



### POZOR!

- Ak filtre nevymeníte, keď sa to vyžaduje, alebo ak sa použijú nepovolené vodné filtre Haier, môže to spôsobiť úniky na filtračnej kazete a poškodenie majetku.

### Model: Haier HRXWF

- Systém certifikovaný spoločnosťou IAPMO R&T podľa noriem NSF/ANSI 42, 53, 401 a P473 na zníženie nárokov uvedených v hárku s údajmi o výkonnosti a na stránke [iapmort.org](http://iapmort.org).
- Skutočný výkon sa môže líšiť v závislosti od miestnych podmienok vodovodnej siete.

### Návod na použitie aplikácie/Parametre dodávky vody

Servisný prietok: 0,5 gpm (1,89 lpm)

Prívod vody: Pitná voda

Tlak vody: 25 - 120 psi (172 - 827 kPa)

Teplota vody: 33°F - 100°F (0,6°C - 38°C)

Objem: 170 galónov (643,5 litra)

## Tipy na skladovanie čerstvých potravín

### Uchovávanie v chladiacom priestore

- ▶ Teplotu v chladničke udržiajte pod 5 °C.
- ▶ Horúce jedlá musíte pred uložením do spotrebiča ochladiť na izbovú teplotu.
- ▶ Potraviny skladované v chladničke by ste mali pred uložením umyť a vysušiť
- ▶ Skladované potraviny by mali byť správne utesenené, aby sa zabránilo zmenám vône alebo chuti.
- ▶ Neskladujte nadmerné množstvo potravín. Medzi potravinami nechajte voľný priestor, aby okolo nich mohol prúdiť studený vzduch, aby sa dosiahlo lepšie a rovnomernejšie ochladenie.
- ▶ Potraviny konzumované denne by sa mali skladovať v prednej časti police.
- ▶ Medzi potravinami a vnútornými stenami nechajte dostatočne veľký voľný priestor na prúdenie vzduchu. Predovšetkým neskladujte potraviny opreté o zadnú stenu: potraviny by mohli primrznúť ku zadnej stene. Zabráňte priamemu kontaktu potravín (predovšetkým masných alebo kyslých potravín) s vnútorným povrchom, pretože olej/kyselina môže narušiť vnútorný povrch. Očistite masné/kyslé nečistoty vždy, keď sa objavia.
- ▶ Mrazené potraviny rozmrazujte v úložnom priestore chladničky. Takto môžete použiť mrazené potraviny na zníženie teploty v priestore a šetriť energiu.
- ▶ Proces dozrievania ovocia a zeleniny, ako sú cukety, melóny, papája, banán, ananás atď. sa môže v chladničke urýchliť. Preto sa neodporúča uchovávať ich v chladničke. Zrenie veľmi zelených plodov sa však dá na určité obdobie podporiť. Cibulu, cesnak, zázvor a inú koreňovú zeleninu by ste tiež mali skladovať pri izbovej teplote.
- ▶ Neprijemný zápach vo vnútri chladničky je znakom toho, že sa niečo rozlialo a treba priestor vyčistiť. Pozrite STAROSTLIVOSŤ A ČISTENIE.
- ▶ Rôzne potraviny je potrebné umiestniť do rôznych oblastí podľa ich vlastností:



### Poznámka

Udržiajte vzdialenosť viac ako 10 mm medzi umiestnenými potravinami a vzduchovým kanálom alebo snímačmi, aby sa zabezpečil chladiaci účinok.

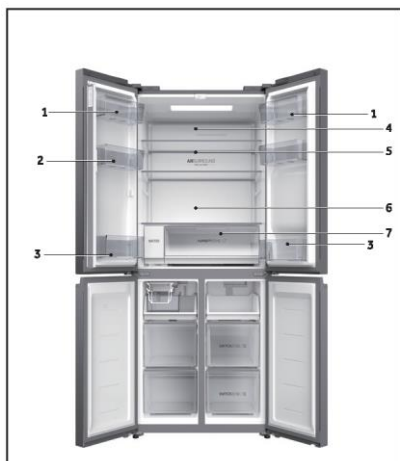

- 1 Maslo, syr, atď.
- 2 Vajcia, konzervy, zaváraniny, koreniny atď.
- 3 Nápoje a potraviny vo fľašiach.
- 4 Potraviny v pohároch, konzervované potraviny atď.
- 5 Mäsové výrobky, lahôdky, cestoviny, zaváraniny, mlieko, tofu, mliečne výrobky atď.
- 6 Varené mäso, klobásy atď.
- 7 Zásuvka Humidity zone: Ovocie, zelenina, šalát, atď.

## Skladovanie v priestore Switch Zone

Priestor Switch Zone umožňuje nastaviť teplotu v rozsahu  $-18^{\circ}\text{C}$  až  $5^{\circ}\text{C}$  podľa požiadaviek na skladovanie potravín a poskytuje ďalšiu užitočnú a pohodlnú flexibilitu v možnostiach skladovania.

<b><math>-18^{\circ}\text{C}</math></b>	Pre mrazené potraviny všeobecne, ktoré vyžadujú skladovanie 1 až 12 mesiacov.	Mäso, hydina, morské plody, hotové jedlá a zvyšky, niektoré druhy ovocia a zeleniny, zmrzlina a iné mrazené dezerty.
<b><math>-7^{\circ}\text{C}</math></b>	Umožňuje ľahké porciovanie jedla a možnosť ohrievať, variť alebo podávať jedlo priamo po vybratí z priestoru, bez čakania na rozmrazenie.	Mäso, morské plody, polievky, omáčky, pyré, chlieb, dezerty a pečivo.  Poznámka: Odporúča sa na skladovanie krémových dezertov, ako je zmrzlina.
<b><math>0^{\circ}\text{C}</math></b>	Poskytuje dokonalú skladovaciu zónu pre potraviny rýchlo podliehajúce skaze, aby sa zabezpečilo, že si zachovávajú svoju sviežosť, čerstvosť a kvalitu.	Mäso, hydina a morské plody rýchlo podliehajúce skaze. Alkoholické nápoje, ako je pivo.
<b><math>5^{\circ}\text{C}</math></b>	Ideálny režim pre čerstvé potraviny, ako je ovocie a zelenina, mliečne výrobky, mäso a nápoje.	Ovocie a zelenina, mliečne výrobky, džemy a čatní/konzervy, mäso a nápoje.

### Skladovanie v mraziacom priestore

- ▶ Teplotu v mrazničke udržiajte na  $-18\text{ }^{\circ}\text{C}$ .
- ▶ 24 hodín pred zmrazením zapnite funkciu Super-Freeze. Pre malé množstvá potravín postačuje 4 – 6 hodín.
- ▶ Horúce jedlá musíte pred uložením do mraziaceho boxu ochladiť na izbovú teplotu.
- ▶ Potraviny nakrájané na malé porcie sa zmrazia rýchlejšie a ľahšie sa rozmrazia a uvaria. Odporúčaná hmotnosť pre každú porciu je menej ako 2,5 kg
- ▶ Pred vložením do mrazničky je lepšie potraviny zabaliť. Vonkajšia strana obalu musí byť suchá, aby sa zabránilo zlepeniu vreciek. Obalové materiály by mali byť bez zápachu, vzduchotesné, nejedovaté a netoxické.
- ▶ Aby sa predišlo uplynutiu doby skladovania, všimnite si dátum zmrazenia, trvanlivosť a názov potraviny na obale a podľa toho skladujte rôzne potraviny.
- ▶ **VAROVANIE!** Kyselina, zásady a soľ atď. by mohli narušiť vnútorný povrch mrazničky. Nekládte potraviny s týmito látkami (napr. morské ryby) priamo na vnútorný povrch. Slanú vodu je treba z mrazničky okamžite utrieť.
- ▶ Neprekračujte dobu skladovania potravín odporúčanú výrobcami. Z mrazničky vyberte len požadované množstvo potravín.
- ▶ Rozmrazené potraviny rýchlo skonzumujte. Aby jedli ostali jedlé, rozmrazené potraviny sa nesmú opäť zmraziť, pokiaľ ich najprv neuvaríte.
- ▶ Do mraziaceho priestoru nekladajte nadmerné množstvo čerstvých potravín. Pozrite si mraziacu kapacitu mrazničky - pozrite si TECHNICKÉ ÚDAJE alebo údaje na typovom štítku.
- ▶ Potraviny je možné skladovať v mrazničke pri teplote najmenej  $-18\text{ }^{\circ}\text{C}$  2 až 12 mesiacov, v závislosti od ich vlastností (napr. mäso: 3 – 12 mesiacov, zelenina: 6 – 12 mesiacov)
- ▶ Pri mrazení čerstvých potravín sa vyhýbajte ich kontaktu s už zmrazenými potravinami. Riziko rozmrazenia!

### Pri skladovaní komerčne mrazených potravín dodržiavajte tieto pokyny:

- ▶ Vždy dodržiavajte pokyny výrobcov o dobe skladovania potravín. Usmernenia neporušujte!
- ▶ Snažte sa čas medzi nákupom a uložením potravín čo najviac skrátiť, aby ste zachovali kvalitu potravín.
- ▶ Kupujte mrazené potraviny, ktoré boli skladované pri teplote  $-18\text{ }^{\circ}\text{C}$  alebo nižšej.
- ▶ Vyhnite sa nákupu potravín, ktoré majú na obale ľad alebo námrazu – to znamená, že výrobky mohli byť čiastočne rozmrazené a opätovne zmrazené pri určitom náraste teploty, čo mohlo znížiť ich kvalitu.



### Poznámka

- ▶ Udržiajte vzdialenosť viac ako 10 mm medzi umiestnenými potravinami a vzduchovým potrubím, aby sa zabezpečil chladiaci účinok.

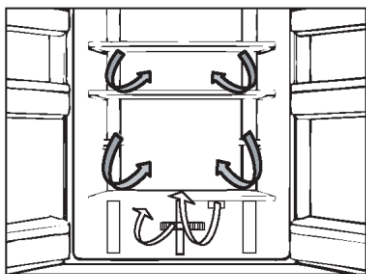

## Viacnásobné prúdenie vzduchu

Chladnička je vybavená systémom s viacnásobným prúdením vzduchu, v ktorom sú privody chladného vzduchu umiestnené na každej úrovni police. To pomáha udržiavať rovnomernú teplotu, aby sa vaše jedlo udržalo dlhšie čerstvé.

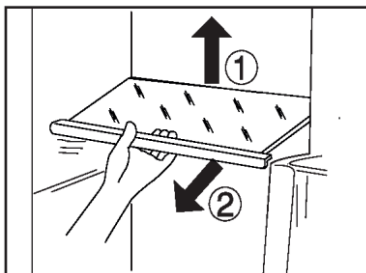

## Nastaviteľné police

Výška políc sa môže nastaviť tak, aby vyhovovala vašim potrebám skladovania.

1. Ak chcete policu premiestniť, najprv nadvihnite jej zadný okraj (1) a potom ju vytiahnite (2).
2. Ak ju chcete znovu nainštalovať, položte ju na výstupky na obidvoch stranách a zatlačte do najzadnejšej polohy, kým nezapadne do drážok na bokoch



## Poznámka:

Uistite sa, že všetky konce police sú v jednej rovine.

## Zásuvka Humidity zone

V tomto oddelení je úroveň vlhkosti okolo 85 %. Je riadené automaticky systémom a vhodné na skladovanie ovocia, zeleniny, šalátov a pod.



## Poznámka:

- Neodstraňujte plastový kryt vo vnútri dvoch zón. Udržiavajú vlhkosť.
- Ovocie citlivé na chlad, ako je ananás, avokádo, banány, grapefruit, a zelenina, ako sú zemiaky, baklažány, fazuľa, uhorky, cuketa a paradajky, ako aj syr, by sa nemali skladovať v dvoch zásuvkách.

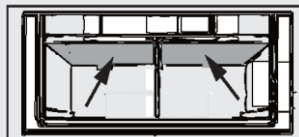

### Vyberateľné poličky na dverách

Priehradky na dverách sa dajú vybrať na čistenie: Uchopte poličku oboma rukami, nadvihnite ju (1) a vytiahnite (2).

Ak chcete poličku vložiť späť do dverí, vykonajte vyššie uvedené kroky v opačnom poradí.

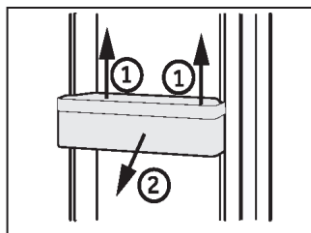

### Vyberateľná zásuvka mrazničky

Ak chcete zásuvku vybrať, vytiahnite ju do maximálnej polohy (1), nadvihnite ju a vyberte (2).

Ak chcete poličku znovu vsunúť, vykonajte vyššie uvedené kroky v opačnom poradí.

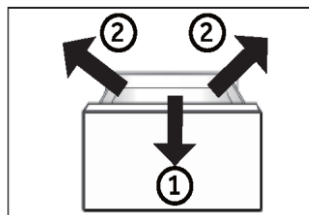

### VOLITELNÉ: kontrolka teploty OK

Kontrolku teploty OK je možné použiť na určenie teplôt pod +4 °C. Ak značka neoznačuje „OK“, teplotu postupne znižujte.



### Osvetlenie

Vnútročné LED svetlo sa rozsvieti pri otvorení dverí a automaticky zhasne, ak sú dvere otvorené dlhšie ako 7 minút. Výkon svetiel nie je ovplyvnený žiadnym iným nastavením spotrebiča.



## Tipy na úsporu energie

- ▶ Uistite sa, že je spotrebič správne vetraný (pozrite časť INŠTALÁCIA).
- ▶ Spotrebič neinštalujte na priame slnečné svetlo ani do blízkosti zdrojov tepla (napr. kachle, ohrievače).
- ▶ Zabráňte zbytočne nízkej teplote v spotrebiči. Čím je nižšia nastavená teplota v spotrebiči, tým vyššia bude spotreba energie.
- ▶ Funkcie ako Super-Freeze zvyšujú spotrebu energie.
- ▶ Pred vložením do spotrebiča nechajte teplé jedlo vychladnúť.
- ▶ Dvere spotrebiča otvárajte čo najmenej a na čo najkratšie.
- ▶ Spotrebič nepreplňujte, aby ste nebránili prúdeniu vzduchu.
- ▶ Vyhýbajte sa vzduchu v obale potravín.
- ▶ Tesnenia dverí udržiavajte čisté, aby boli dvere vždy správne zatvorené.
- ▶ Mrazené potraviny rozmrazujte v úložnom priestore chladničky.
- ▶ Konfigurácia s najväčšou úsporou energie si vyžaduje, aby sa zásuvky, nádoby na potraviny a police udržiavali v stave ako na novom spotrebiči, pričom potraviny treba ukladať tak, aby nebránili prúdeniu vzduchu a neupchávali prívod vzduchu z potrubia.



**VAROVANIE!**

Spotrebič pred čistením odpojte od elektrickej siete.

**Čistenie**

Spotrebič čistite, keď je v ňom uskladnené len malé množstvo alebo žiadne potraviny. Spotrebič by ste mali čistiť každé štyri týždne, aby sa zaistila dobrá starostlivosť a zabránilo pachu z nesprávne uskladnených potravín.

**VAROVANIE!**

- ▶ Spotrebič nečistite tvrdými kefami, drôtenými kefami, čistiacim práškom, benzínom, amylacetátom, acetónom ani podobnými organickými roztokmi, kyselinami ani zásadami. Čistite pomocou špeciálneho čistiaceho prostriedku na chladničky, aby ste zabránili poškodeniu.
- ▶ Počas čistenia na spotrebič nestriekajte ani ho neoplachujte.
- ▶ Na čistenie spotrebiča nepoužívajte prúd vody ani paru.
- ▶ Studené sklenené poličky neumývajte horúcou vodou. Náhla zmena teploty môže spôsobiť rozbitie skla.
- ▶ Nedotýkajte sa vnútorného povrchu priestoru mrazničky, najmä nie mokkými rukami, pretože by vám mohli k povrchu primrznúť.
- ▶ Ak dôjde k zahriatiu, skontrolujte stav zmrazených potravín.



- ▶ Tesnenie na dverách musí byť vždy čisté.
- ▶ Vnútro a plášť spotrebiča čistite špongiou navlhčenou v teplej vode s prídavkom neutrálneho saponátu.

1. Mäkkou handričkou alebo špongiou namočenou v teplej vode utrite interiér a exteriér chladničky, vrátane tesnenia dverí, dverovej poličky, sklenených polic, boxov atď. (do teplej vody môžete pridať neutrálny čistiaci prostriedok).
2. Ak sa rozleje nejaká kvapalina, vyberte všetky znečistené diely, opláchnite ich prúdom vody, vysušte a vložte späť do chladničky.
3. Ak dôjde k rozliatiu krému (napríklad smotana, roztopená zmrzlina), odstráňte všetky znečistené časti, vložte ich na nejaký čas do teplej vody s teplotou približne 40 °C, potom ich opláchnite prúdom vody, vysušte a vložte späť do chladničky.
4. V prípade, že v chladničke (medzi policami alebo zásuvkami) ostane nejaká malá usadenina alebo komponent, použite na uvoľnenie mäkkú kefkú. Ak sa k tejto časti nedostanete, kontaktujte servis Haier
  - ▶ Opláchnite a osušte mäkkou handričkou.
  - ▶ Žiadne časti spotrebiča nečistite v umývačke riadu.
  - ▶ Pred opätovným zapnutím spotrebiča počkajte najmenej 5 minút, pretože časté spúšťanie môže poškodiť kompresor.

**Odmrazovanie**

Odmrazovanie chladničky a mrazničky sa vykonáva automaticky: nie je potrebná žiadna manuálna činnosť.

## Výmena LED žiaroviek



Zdroj svetla (len LED) smie vymeniť iba odborník

Tento výrobok obsahuje svetelný zdroj triedy energetickej účinnosti G.

Priestor	Napätie	Maximálny výkon	Trieda energetickej účinnosti	Model
Chladnička	12 V DC	5 W	G	HCW58F18EHMP

## Dlhodobé vyradenie z prevádzky

Ak sa spotrebič nepoužíva dlhšiu dobu a v chladničke budete používať iba funkciu Holiday alebo funkciu vypnutia chladničky:

- ▶ Vyberte potraviny.
- ▶ Odpojte napájací kábel.
- ▶ Vyprázdnite a vyčistite nádrž na vodu
- ▶ Spotrebič vyčistite podľa vyššie uvedeného návodu.
- ▶ Dvere nechajte otvorené, aby sa vo vnútri nevytvárali nepríjemné pachy.



### Poznámka

Spotrebič vypnite, len ak je to nevyhnutne potrebné.

## Premiestňovanie spotrebiča

1. Vyberte všetky potraviny a odpojte spotrebič od elektrickej siete.
2. Police a ďalšie vyberateľné diely chladničky a mrazničky zaistite lepiacou páskou.
3. Chladničku nenakláňajte o viac ako 45°, aby ste predišli poškodeniu chladiaceho systému.



### VAROVANIE!

- ▶ Spotrebič nezdvíhajte za rukoväti dverí.
- ▶ Spotrebič nikdy neukladajte na podlahu v horizontálnej polohe.

### Čistenie zásobníka na kocky ľadu

1. Vypnite funkciu výrobníka ľadu na paneli displeja, podržte rukoväť výrobníka ľadu a silou vytiahnite výrobnik ľadu.
2. Vyberte zostavu výrobníka ľadu z chladničky a otočte výrobnik ľadu tak, aby bolo vidno zásobník na kocky ľadu.
3. Vytiahnite oválny upevňovací prvok na formu na kocky ľadu v smere šípky 1. Preklopte formu na kocky ľadu smerom nahor a vytiahnite ho v smere šípky 2.

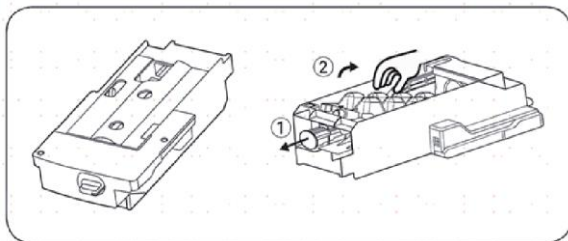

4. Po vyčistení zásobníka ho vložte späť, potom pevne zatlačte do výrobníka ľadu, zatvorte zásuvku v mrazničke a zapnite funkciu výrobníka ľadu prostredníctvom displejového panela.

### Bezpečnostné opatrenia pri používaní výrobníka ľadu

Pri novo nainštalovanom spotrebiči by ste mali počkať 24 hodín. To umožní, aby sa mraziaci priestor ochladil, aby mohol vyrábať ľad.

- Výrobnik ľadu vyrobí zakaždým 8 kociek ľadu; ale špecifické množstvo výroby ľadu bude závisieť od vnútornej teploty, frekvencie otvárania dverí, tlaku vody, teploty mraziaceho priestoru atď.
- Aby sa zabezpečilo, že sa zásobník na ľad naplní kockami ľadu, treba zásobník na ľad často vyťahovať, aby sa kocky ľadu rovnomerne rozložili.
- Je normálnym javom, že niektoré kocky ľadu budú pri vyberaní spojené.
- Keď mraziaci priestor dosiahne teplotu  $-8^{\circ}\text{C}$  alebo nižšiu, výrobnik ľadu začne vyrábať ľad (ak práve začínate používať výrobnik ľadu alebo sa výrobnik na výrobu ľadu dlho nepoužíval, niekoľko prvých kociek ľadu by ste mali zlikvidovať, aby sa odstránili nečistoty z vody.)
- Výrobnik ľadu musí do chladničky nainštalovať pracovník autorizovanej servisnej agentúry. •NIKDY nevystavujte vodovodné potrubie teplotám nižším ako  $0^{\circ}\text{C}$ , aby ste zabránili zamrznutiu.
- Skontrolujte utesnenie hadičky prepláchnutím hadičky vodou, až nezačne vytekať číra voda.
- Po umiestnení spotrebiča na miesto podľa vášho výberu sa uistite, že vodovodná trubica smeruje tak, aby sa nepoškodila ohybmi a zalomením a že nie je vystavená žiadnym zdrojom tepla.
- Ihneď po dosiahnutí teploty vnútri mrazničky  $-8^{\circ}\text{C}$ , začne sa výroba ľadu.
- NEDOTÝKAJTE sa výstupu na kocky ľadu rukami ani žiadnymi nástrojmi, aby ste predišli zraneniu alebo poškodeniu.

• **NEPRILIEVAJTE** vodu ručne - ide o automatický vodný systém. Ak je výrobnik ľadu zapnutý, ale spotrebič nie je pripojený k vode, výrobnik ľadu nebude fungovať.

## **Ak občas počuť z chladničky nejaké nezvyčajné zvuky**

Občas môžete počuť nejaké „praskanie“, sú to však normálne zvuky, ktoré počuť počas výroby ľadu, preto sa nemusíte obávať.

## **Ak kocky ľadu nepoužívate často**

„Staré“ kocky ľadu sa zakalia a nebudú chutiť sviežo, preto zásobník na kocky ľadu pravidelne čistite a umývajte teplou vodou. Pred vrátením zásobníka na kocky ľadu na miesto ho nezabudnite ochladiť, inak by sa ľad prilepil na iné diely výrobníka ľadu a ovplyvnil tak funkciu výroby ľadu.

## **Ak sa výrobnik ľadu v mraziacom priestore dlhší čas nepoužíva**

Ak sa automatický výrobnik ľadu dlhšie nepoužíva, vyberte ho, aj všetky zvyšné kocky ľadu z priehradky na ľad, umyte zásobník na kocky ľadu a priehradku na ľad teplou vodou, utrite ich do sucha a odložte, aby ste zväčšili úložný priestor.

Zásobník na vodu treba vybrať a zvyšnú vodu treba vypustiť.

## **Ak sa výrobnik ľadu v mraziacom priestore dlhší čas nepoužíva**

Kapacita výroby ľadu je 0,8 kg/24 hodín (tento údaj je výsledkom testu v laboratóriu pri teplote okolia 25 °C). Počas každodenného používania spotrebiča sa v dôsledku rozdielnej teploty okolia a tlaku vody môže kapacita výroby ľadu mierne líšiť.

Neskladujte kocky ľadu, ktoré vzniknú počas prvej dávky kociek po spustení spotrebiča alebo po dlhšej prestávke. Tieto kocky zlikvidujte.

Aby sa zásobník na kocky ľadu naplnil na maximálnu kapacitu, budete musieť kocky ľadu pravidelne manuálne usporadúvať.

Niektoré kocky ľadu sa môžu pri páde do úložného boxu spojiť - budete ich musieť oddeliť, aby ste umožnili maximálne využitie chladiaceho boxu.

Prvých niekoľko dávok kociek ľadu vyhodte, ak výrobnik ľadu je zapnutý prvýkrát alebo ste ľad už dlho nerobili.

Ak sa kocky ľadu zmenšia, môže to znamenať, že filter je blokovaný nečistotami.

Mnoho vyskytujúcich sa problémov môžete vyriešiť sami bez osobitných odborných znalostí. V prípade problému skontrolujte všetky zobrazené možnosti a pred kontaktovaním zákazníckeho servisu postupujte podľa nasledujúcich pokynov. Pozrite časť ZÁKAZNÍCKY SERVIS.



### VAROVANIE!

- ▶ Pred údržbou spotrebič vypnite a vytiahnite zástrčku zo zásuvky.
- ▶ Údržbu elektrického zariadenia môže vykonávať iba kvalifikovaný elektrikár, pretože neodborné opravy môžu spôsobiť značné následné škody.
- ▶ Poškodený prívod môže v záujme eliminácie akéhokoľvek rizika vymeniť len výrobca, jeho servisný zástupca alebo rovnako kvalifikovaná osoba.

Problém	Možná príčina	Možné riešenie
Kompresor nefunguje.	<ul style="list-style-type: none"> <li>• Zástrčka nie je vsunutá do zásuvky.</li> <li>• Spotrebič je v cykle odmravovania</li> </ul>	<ul style="list-style-type: none"> <li>• Vsuňte zástrčku do zásuvky elektrickej siete.</li> <li>• To je normálne pri automatickom odmravovaní.</li> </ul>
Spotrebič sa zapína často alebo ostáva zapnutý príliš dlho.	<ul style="list-style-type: none"> <li>• Príliš vysoká vnútorná alebo vonkajšia teplota.</li> <li>• Spotrebič bol dlhšie vypnutý.</li> <li>• Zatvorené dvere spotrebiča netesnia dobre.</li> <li>• Dvere boli otvorené príliš často alebo príliš dlho.</li> <li>• Nastavenie teploty mraziacej časti je príliš nízke.</li> <li>• Tesnenie dverí je špinavé, opotrebované, popraskané alebo nevhodné.</li> <li>• Nie je zabezpečené požadované prúdenie vzduchu.</li> </ul>	<ul style="list-style-type: none"> <li>• V takom prípade je normálne, že kompresor spotrebiča ostane zapnutý dlhšie.</li> <li>• Zvyčajne trvá 8 až 12 hodín, kým spotrebič úplne ochladne.</li> <li>• Zatvorte dvere/zásuvku a uistite sa, že je spotrebič umiestnený na rovnom povrchu a že sa v ňom nenachádzajú potraviny alebo nádoba, ktoré by blokovali dvere.</li> <li>• Neotvárajte dvere/zásuvku príliš často.</li> <li>• Nastavujte vyššiu teplotu, kým nedosiahnete uspokojivú teplotu chladničky. Trvá 24 hodín, kým sa teplota v chladničke ustáli.</li> <li>• Vyčistite tesnenie dverí/zásuvky alebo ich dajte vymeniť v servise.</li> <li>• Zaistite dostatočnú ventiláciu.</li> </ul>
Vnútro chladničky je špinavé a/alebo zapácha.	<ul style="list-style-type: none"> <li>• Vnútro chladničky treba vyčistiť.</li> <li>• V chladničke sú uložené potraviny so silnou arómou.</li> </ul>	<ul style="list-style-type: none"> <li>• Vyčistite vnútro chladničky.</li> <li>• Potraviny dôkladne zabalte.</li> </ul>

Problém	Možná príčina	Možné riešenie
V spotrebiči nie je dostatočne nízka teplota.	<ul style="list-style-type: none"> <li>Nastavená teplota je príliš vysoká.</li> <li>Do spotrebiča ste vložili príliš teplé potraviny a jedlá.</li> <li>Vložili ste príliš veľa potravín naraz.</li> <li>Potraviny sú príliš blízko seba.</li> <li>Netesne zatvorené dvere/zásuvka spotrebiča.</li> <li>Dvere/zásuvka boli otvorené príliš často alebo príliš dlho.</li> </ul>	<ul style="list-style-type: none"> <li>Resetujte teplotu.</li> <li>Pred uložením potraviny a jedlá vždy ochladte.</li> <li>Vždy vkladajte malé množstvo potravín.</li> <li>Medzi potravinami nechávajte medzeru, aby mohol vzduch voľne prúdiť.</li> <li>Zatvorte dvere/zásuvku.</li> <li>Neotvárajte dvere/zásuvku príliš často.</li> </ul>
V spotrebiči je príliš nízka teplota.	<ul style="list-style-type: none"> <li>Nastavená teplota je príliš nízka.</li> <li>Funkcia Super-Frz/Super-Cool je aktivovaná alebo beží príliš dlho.</li> </ul>	<ul style="list-style-type: none"> <li>Resetujte teplotu.</li> <li>Vypnite funkciu Super-Frz/Super-Cool</li> </ul>
Vytváranie kondenzátu na vnútornej strane chladiaceho priestoru.	<ul style="list-style-type: none"> <li>Príliš teplé a príliš vlhké prostredie.</li> <li>Netesne zatvorené dvere/zásuvka spotrebiča.</li> <li>Dvere/zásuvka boli otvorené príliš často alebo príliš dlho.</li> <li>Otvorené nádoby na potraviny alebo kvapaliny.</li> </ul>	<ul style="list-style-type: none"> <li>Zvýšte teplotu.</li> <li>Zatvorte dvere/zásuvku.</li> <li>Neotvárajte dvere/zásuvku príliš často.</li> <li>Horúce jedlá nechajte vychladnúť na izbovú teplotu a jedlá a kvapaliny zakryte.</li> </ul>
Hromadenie vlhkosti na vonkajšom povrchu chladičky alebo medzi dverami/ dverami a zásuvkou.	<ul style="list-style-type: none"> <li>Ovzdušie je príliš teplé a príliš vlhké.</li> <li>Dvere nie sú tesne zatvorené. Dochádza ku kondenzácii chladného vzduchu v spotrebiči a teplého vzduchu mimo neho.</li> </ul>	<ul style="list-style-type: none"> <li>Vo vlhkom podnebí je to normálne a zmení sa to po poklese vlhkosti.</li> <li>Dbajte na to, aby boli dvere/zásuvka tesne zatvorené.</li> </ul>
V mrazničke je silná vrstva ľadu a námrazy.	<ul style="list-style-type: none"> <li>Potraviny neboli správne zabalené.</li> <li>Netesne zatvorené dvere/zásuvka spotrebiča.</li> <li>Dvere/zásuvka boli otvorené príliš často alebo príliš dlho.</li> <li>Tesnenie dverí/zásuvky je znečistené, opotrebované, prasknuté alebo nevhodné.</li> <li>Niečo na vnútornej strane bráni správne zatvoreniu dvierok/zásuvky.</li> </ul>	<ul style="list-style-type: none"> <li>Potraviny vždy správne zabalte.</li> <li>Zatvorte dvere/zásuvku.</li> <li>Neotvárajte dvere/zásuvku príliš často.</li> <li>Vyčistite tesnenie dverí/zásuvky alebo ich vymeňte za nové.</li> <li>Premiestnite police, priehradky na dverách alebo vnútorné zásobníky tak, aby sa dali dvere/zásuvka zatvoriť.</li> </ul>

Problém	Možná príčina	Možné riešenie
Boky skrinky a lišty dverí sa zahrievajú.	• -	• Je to normálne.
Spotrebič vydáva neobvyklé zvuky.	<ul style="list-style-type: none"> <li>• Spotrebič nie je umiestnený na rovnom povrchu.</li> <li>• Spotrebič sa dotýka nejakého predmetu v jeho okolí.</li> </ul>	<ul style="list-style-type: none"> <li>• Nastavte nožičky a vyrovnejte spotrebič do vodorovnej polohy.</li> <li>• Odstráňte predmety v okolí spotrebiča.</li> </ul>
Počuť tichý zvuk podobný tečúcej vode.	• -	• Je to normálne.
Budete počuť pípnutie alarmu.	• Dvere chladničky ostali otvorené.	• Zatvorte dvere.
Budete počuť slabé hučanie.	• Funguje systém proti kondenzácii	• To zabraňuje kondenzácii a je to normálne
Nefunguje osvetlenie interiéru alebo chladiaci systém.	<ul style="list-style-type: none"> <li>• Zástrčka nie je vsunutá do zásuvky.</li> <li>• Porucha zdroja napájania.</li> <li>• LED žiarovka nie je v poriadku.</li> </ul>	<ul style="list-style-type: none"> <li>• Vsuňte zástrčku do zásuvky elektrickej siete.</li> <li>• Skontrolujte elektrické napájanie v miestnosti. Kontaktujte miestnu elektrárenskú spoločnosť!</li> <li>• Kontaktujte servis kvôli výmene žiarovky.</li> </ul>

Ak chcete kontaktovať technickú pomoc, navštívte našu webovú stránku: <https://corporate.haier-europe.com/en/> V sekcii „webová stránka“ vyberte značku svojho spotrebiča a svoju krajinu. Stránka vás presmeruje na konkrétnu webovú stránku, kde nájdete telefónne číslo a formulár na kontaktovanie technickej pomoci.

### Prerušenie elektrického napájania

V prípade výpadku elektrického prúdu by mali potraviny zostať bezpečne vychladené približne 5 hodín. V prípade dlhšieho výpadku elektrického napájania, najmä v lete, postupujte podľa nasledujúcich pokynov:

- ▶ Dvere/zásuvku otvárajte čo najmenej.
- ▶ Počas prerušenia napájania nekladajte do spotrebiča ďalšie potraviny.
- ▶ Ak vám je výpadok prúdu oznámený vopred a predpokladaná doba výpadku presahuje 5 hodín, vyrobte ľad a vložte ho do zásobníka v hornej časti chladničky.
- ▶ Ihneď po prerušení musíte potraviny skontrolovať.
- ▶ V dôsledku zvýšenia teploty v chladničke počas výpadku elektrického prúdu alebo inej poruchy dôjde k skráteniu trvanlivosti potravín a tiež sa zníži ich kvalita. Potraviny, ktoré sa rozmrazili, by ste mali buď rýchlo skonzumovať alebo uvariť a znovu zmraziť (ak je to vhodné), aby sa predišlo zdravotným rizikám.

### Funkcia pamäte pri prerušení napájania

Po obnovení napájania spotrebič pokračuje v nastaveniach, ktoré boli nastavené pred výpadkom prúdu.

## Vybalenie



### VAROVANIE!

- ▶ Spotrebič je ťažký. Musia s ním vždy manipulovať dve osoby.
- ▶ Všetky obalové materiály udržiajte mimo dosahu detí a zlikvidujte ich spôsobom, ktorý je šetrný k životnému prostrediu.
- ▶ Vyberte spotrebič z obalu.
- ▶ Odstráňte všetok obalový materiál.

## Podmienky prostredia

Teplota v miestnosti musí byť vždy medzi 10 °C až 38 °C, pretože môže mať vplyv na teplotu vnútri spotrebiča a na jeho spotrebu energie. Spotrebič neinštalujte v blízkosti iných spotrebičov vyžarujúcich teplo (rúry, chladničky) bez izolácie.

## Požiadavky na priestor

Požadovaný priestor pri otvorení dverí:

W1 = 1076 mm

W2 = 1360 mm

D1 = 628 mm

D2 = 1064mm

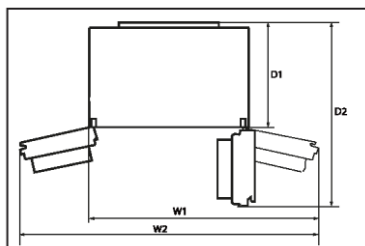

## Požiadavky na ventiláciu

Na dosiahnutie dostatočnej ventilácie spotrebiča z bezpečnostných dôvodov je potrebné dodržiavať požiadavky pre správne vetranie.

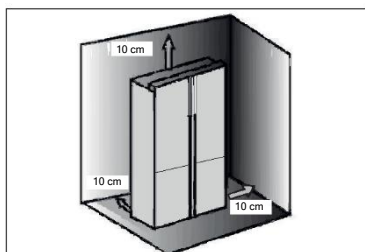

## Zarovnanie spotrebiča

Zariadenie musí byť umiestnené na rovnom a pevnom povrchu.

1. Nakloňte chladničku mierne dozadu.
2. Nastavte nožičky na požadovanú úroveň.

Uistite sa, že vzdialenosť od steny na strane závesu je aspoň 10 cm, aby sa dali dvere správne otvoriť.

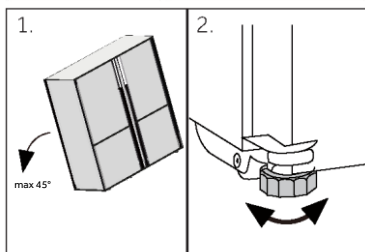

### Poznámka:

Pre samostatne stojaci spotrebič: tento chladiaci spotrebič nie je určený na použitie ako zabudovaný spotrebič.



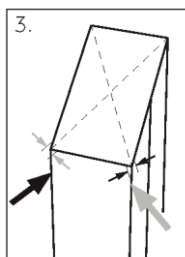

1. Stabilitu môžete skontrolovať striedavým potlačením v smere uhlopriečky. Spotrebič sa môže mierne vykloniť v oboch smeroch. V opačnom prípade môže dôjsť k zdeformovaniu rámu, výsledkom čoho môže byť aj nedostatočné tesnenie dverí. Mierne naklonenia dozadu uľahčuje zatváranie dverí.

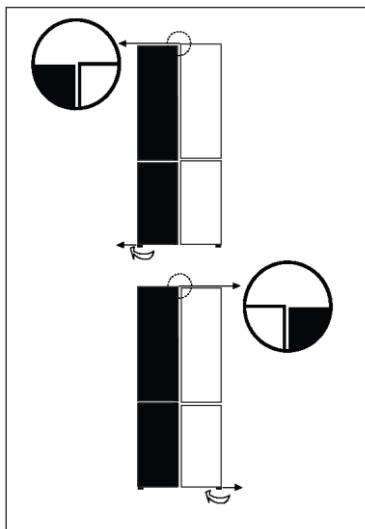

### Jemné doladenie dverí

Ak sa dvere nenachádzajú v jednej úrovni, tento nesúlad možno odstrániť nasledovným spôsobom:

### Použitie nastaviteľných nožičiek

Otočením nastaviteľnej nožičky v smere šípky sa nožička zdvíha alebo znižuje.

V prípade potreby kontaktujte popredajný servis.



### Poznámka:

Pri budúcom používaní dverí chladničky sa môže vyskytnúť nezarovnanie dverí v dôsledku hmotnosti uložených potravín. Potom nastavte podľa vyššie uvedených metód.

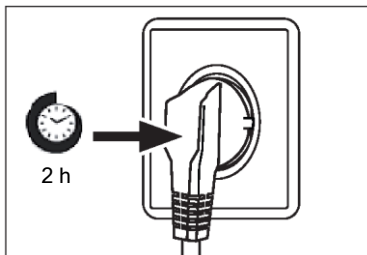

## Doba čakania

V puzdre kompresora sa nachádza bezúdržbový mazací olej. Pri nakláňaní spotrebiča počas prevozu sa tento olej môže dostať cez uzatvorený systém rúrok. Pred pripojením spotrebiča ku zdroju napájania musíte počkať aspoň 2 hodiny, aby olej stiekol späť do puzdra.

## Elektrické zapojenie

**Pred každým pripojením skontrolujte, či:**

- ▶ napájanie, zásuvka a istenie zodpovedajú typovému štítku.
- ▶ je sieťová zásuvka uzemnená a nie je pripojený žiadny adaptér s viacerými zásuvkami ani predlžovací kábel.
- ▶ sa zástrčka a zásuvka presne zhodujú.

Zástrčku pripojte k správne nainštalovanej domácej zásuvke.



## VAROVANIE!

Poškodený napájací kábel musia vymeniť v zákazníckom servise, aby sa zabránilo nebezpečenstvu (pozrite záručný list).

## Ľad a voda

Chladničku „Ľad a voda“ a „Automatický ľad“ musí nainštalovať kvalifikovaný inštalatér alebo vyškolený servisný technik spoločnosti Haier, pretože nesprávne inštalovanie môže viesť k úniku vody.

Spoločnosť Haier nepreberá zodpovednosť za škody (vrátane poškodenia vodou) spôsobené chybnou inštaláciou alebo inštaláciou spotrebičov.



## VAROVANIE!

- ▶ Pripojte len k prívodu pitnej vody. Vodný filter iba filtruje nečistoty vo vode a zaisťuje čistotu a hygienu ľadu. Nedokáže vodu sterilizovať ani zničiť choroboplodné zárodky alebo iné škodlivé látky.
- ▶ Príliš vysoký tlak vody v hadici môže poškodiť spotrebič. Ak tlak vody v hadici presiahne 0,6 MPa, nainštalujte redukčný ventil.
- ▶ Pred pripojením skontrolujte, či je voda čistá a číra.



## Poznámka: Pripojenie vody

- ▶ Tlak studenej vody musí byť 0,15-0,6 MPa.
- ▶ Maximálna povolená dĺžka vodnej hadice je 8 metrov. Dlhšie hadice ovplyvnia kocky ľadu a obsah studenej vody.
- ▶ Teplota okolia musí byť minimálne 0°C.
- ▶ Vodnú hadicu uchovávajte mimo zdrojov tepla.

1. Pripojte koniec potrubia (B2) k jednému z adaptérov „D“ k vodovodnému potrubiu.
2. Pripojte koniec B1 k zostave ventilu na zadnej strane spotrebiča.
3. Otvorte vodnú zátku, aby ste skontrolovali, či je systém priepustný a prepláchnite potrubie.

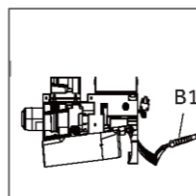
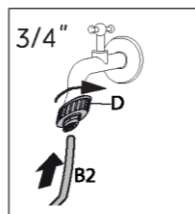

## VAROVANIE!

- ▶ Vždy sa uistite, že prípojky sú pevné, suché a priepustné!
- ▶ Dbajte na to, aby hadica nebola nikdy rozdrvená, zalomená alebo pokrútená.

Špecifikácie výrobku podľa nariadenia EÚ č. 2019/2016

Značka	Haier
Názov/identifikačný kód modelu	HCW58F18EHMP
Kategória modelu	Chladnička s mrazničkou
Trieda energetickej účinnosti	E
Ročná spotreba energie (kWh/rok)(1)	293
Celkový objem (l)	504
Objem chladničky (l)	319
Objem mrazničky (l)	86
Objem priestoru s premenlivou teplotou (l)	99
Počet hviezdčiek	
Teplota ďalších priestorov > 14 °C	Neuplatňuje sa
Systém bez námrazy Frost-free	Áno
Kapacita zmrazovania (kg/24 h)	6
Klimatická trieda (2)	SN-N-ST
Trieda emisie hluku a emisie hluku prenášané vzduchom (db(A) re 1pW)	C(38)
Čas nábehu teploty (h)	9
Kapacita výroby ľadu	0,8 kg/24 h
Typ spotrebiča	voľne stojaci
Iné	-

Vysvetlenie:

- Áno, odporúčané

(1) Na základe výsledkov skúšky zhody noriem počas 24 hodín. Skutočná spotreba závisí od použitia a umiestnenia spotrebiča.

(2) Klimatická trieda SN: Tento spotrebič je určený na použitie pri teplote okolia v rozsahu + 10 °C až +32 °C.

Klimatická trieda N: Tento spotrebič je určený na použitie pri teplote okolia v rozsahu + 16 °C až +32 °C

Klimatická trieda ST: Tento spotrebič je určený na použitie pri teplote okolia v rozsahu + 16 °C až +38 °C.

Klimatická trieda T: Tento spotrebič je určený na použitie pri teplote okolia v rozsahu + 16 °C až +43 °C

### Doplňujúce technické údaje

Napätie/Frekvencia	220-240 V ~ / 50 Hz
Vstupný prúd (A)	1,5
Hlavná poistka (A)	16
Chladiace médium	R600a
Rozmery (V/Š/H v mm)	1775/830/705

Odporúčame vám náš zákaznícky servis Haier a použitie originálnych náhradných dielov. Ak máte problém so svojím spotrebičom, najskôr si pozrite časť RIEŠENIE PROBLÉMOV.

Ak tam nenájdete riešenie, kontaktujte

- ▶ svojho miestneho predajcu alebo
- ▶ naše európske stredisko European Call Service-Center (pozri nižšie uvedené telefónne čísla) alebo
- ▶ oblasť Service & Support na stránke [www.haier.com](http://www.haier.com), kde môžete požiadať o servis
- ▶ a nájsť odpovede na najčastejšie otázky.

Ak chcete kontaktovať náš servis, uistite sa, že máte k dispozícii nasledujúce údaje. Informácie nájdete na typovom štítku.

Model \_\_\_\_\_

Sériové č. \_\_\_\_\_

V prípade záruky skontrolujte aj záručný list dodaný s výrobkom.

European Call Service-Center		
Krajina*	Telefónne číslo	Náklady
Haier Italy (IT)	199 100 912	
Haier Spain (ES)	902 509 123	
Haier Germany (DE)	0180 5 39 39 99	<ul style="list-style-type: none"><li>• 14 centov/min. pevná linka</li><li>• max. 42 centov/min. mobil</li></ul>
Haier Austria (AT)	0820 001 205	<ul style="list-style-type: none"><li>• 14,53 centov/min. pevná linka</li><li>• max. 20 centov/min. všetky ostatné</li></ul>
Haier United Kingdom (UK)	0333 003 8122	
Haier France (FR)	0980 406 409	

\* Ďalšie krajiny nájdete na stránke [www.haier.com](http://www.haier.com)

Haier Europe Trading S.r.l

Pobočka UK

Westgate House, Westgate, Ealing

London, W5 1YY

\* Trvanie záruky na chladiaci spotrebič:

Minimálna záruka je: 2 roky pre krajiny EÚ, 3 roky pre Turecko, 1 rok pre Spojené kráľovstvo, 1 rok pre Rusko, 3 roky pre Švédsko, 2 roky pre Srbsko, 5 rokov pre Nórsko, 1 rok pre Maroko, 6 mesiacov pre Alžírsko, Tunisko nevyžaduje žiadnu zákonnú záruku.

\* Obdobie poskytovania náhradných dielov na opravu spotrebiča:

Termostaty, snímače teploty, dosky plošných spojov a svetelné zdroje sú k dispozícii minimálne sedem rokov po uvedení poslednej jednotky modelu na trh. Kľučky, závesy dverí, podnosy a koše minimálne na obdobie siedmich rokov a tesnenia dverí na minimálne 10 rokov po uvedení poslednej jednotky modelu na trh.

\* Ďalšie informácie o výrobku nájdete na stránke <https://eprel.ec.europa.eu/> alebo si naskenujte QR kód na štítku s údajmi o elektrickej spotrebe spotrebiča.

Haier Smart Home Co.,Ltd.  
No.1 Haier Road,Haier Industry Park,Hi-Tech Zone,  
266103 Qingdao, Shandong, China  
VYROBENÉ V ČÍNE

**Haier**



0060535246





Navodila za uporabo

Hladilnik-zamrzovalnik

HCW58F18EHMP

SL

**Haier**

## Zahvaljujemo se vam za nakup izdelka Haier.

Pred uporabo aparata skrbno preberite ta navodila. Navodila vsebujejo pomembne informacije, ki vam bodo pomagale čim bolje izkoristiti aparat ter zagotoviti varno in pravilno namestitvev, uporabo in vzdrževanje.

Ta priročnik hranite na priročnem mestu, da je vedno na dosegu roke za varno in pravilno uporabo aparata.

Če aparat prodate, ga podarite ali pustite za sabo, ko se selite, poskrbite, da boste ta priročnik predali novemu lastniku, da se bo lahko seznanil z aparatom in varnostnimi opozorili.



### Legenda

#### Opozorilo – Pomembne varnostne informacije



Splošne informacije in nasveti



Okoljske informacije

#### Odstranjevanje



Pomagajte varovati okolje in zdravje ljudi. Embalažo odložite v ustrezne zbiralnike za recikliranje. Pomagajte pri recikliranju električnih in elektronskih odpadnih naprav. Aparatov, označenih s tem simbolom, ne odlagajte med gospodinjske odpadke. Vrnite izdelek vašemu lokalnemu obratu za recikliranje ali se obrnite na občinski urad.



### OPOZORILO!

#### Nevarnost telesnih poškodb ali zadužitve!

Hladilna sredstva in pline je treba odstraniti profesionalno. Prepričajte se, da cevi hladilnega tokokroga niso poškodovane, preden jih ustrezno zavržete. Aparat pred čiščenjem odklopite z napajanja. Odsluženemu aparatu odrežite električni kabel in ga zavržite. Odstranite pladnje in predale ter zatič in tesnila vrat, da preprečite zapiranje otrok in hišnih ljubljencev v aparat.

Varnostne informacije .....	4
Opis izdelka .....	10
Nadzorna plošča .....	11
Uporaba .....	12
Oprema .....	30
Nega in čiščenje .....	33
Odpravljanje težav .....	37
Vgradnja .....	40
Tehnični podatki .....	44
Služba za pomoč strankam .....	46

## Dodatki

Preverite dodatke in literaturo v skladu s tem seznamom:



Lopatica za led

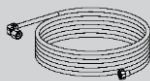

Vodna cev



3 distančniki



Energijska nalepka



Garancijska kartica



Navodila za uporabo Nalepka »OK« Navodila za uporabo

Opomba: Samo za model HCW58F18EHMP

**Pred prvim vklopom aparata preberite naslednje varnostne nasvete!:**



## **OPOZORILO!**

### **Pred prvo uporabo**

- ▶ Prepričajte se, da med prevozom ni prišlo do poškodb.
- ▶ Odstranite vso embalažo in shranjujte izven dosega otrok.
- ▶ Pred namestitvijo aparata počakajte vsaj dve uri, da zagotovite polno učinkovitost hladilnega krogotoka.
- ▶ Aparat naj prenašata vsaj dve osebi, ker je težek.

### **Vgradnja**

- ▶ Aparat naj bo postavljen v dobro prezračevan prostor. Poskrbite, da bo nad aparatom in okoli njega vsaj 10 cm prostora.
- ▶ Aparata nikoli ne postavljajte na vlažno mesto ali mesto, kjer bi lahko po njem brizgala voda. Očistite in pobrišite vodne kapljice in madeže z mehko čisto krpo.
- ▶ Aparata ne postavljajte neposredno na sonce ali blizu virov toplote (npr. štedilnikov, grelcev).
- ▶ Aparat namestite na mestu, ki je primerno njegovi velikosti in namenu.
- ▶ **OPOZORILO:** Poskrbite, da bodo prezračevalne odprtine aparata ali vgradnih elementov proste in neovirane.
- ▶ Prepričajte se, da se podatki o električnem toku na ploščici s tehničnimi navedbami ujemajo z napajanjem. V nasprotnem primeru se obrnite na električarja.
- ▶ Aparat deluje z izmeničnim napajanjem 220–240 VAC/50 Hz. Nenormalno nihanje napetosti lahko povzroči, da se aparat ne zažene, poškoduje regulator temperature ali kompresor ali pa se med delovanjem pojavi nenavaden hrup. V tem primeru se namesti samodejni regulator.
- ▶ Ne uporabljajte adapterjev z več vtiči in podaljškov.
- ▶ **OPOZORILO:** Prenosnih vtičnic ali prenosnega električnega napajanja ne postavljajte za aparat.
- ▶ **OPOZORILO:** Ko nameščate aparat, poskrbite, da električni kabel ne bo zataknjen ali poškodovan.
- ▶ Ne stopajte na napajalni kabel.
- ▶ Uporabite ločeno ozemljeno vtičnico za napajanje, ki je lahko dostopna. Aparat mora biti ustrezno ozemljen.

**OPOZORILO!**

▶ **Samo za Združeno kraljestvo:** Napajalni kabel aparata je opremljen s 3-kabelskim (ozemljitvenim) vtičem, ki ustreza standardni 3-kabelski (ozemljeni) vtičnici. Nikoli ne odrežite in ne odstranjujte tretjega zatiča (ozemljitev). Po namestitvi aparata mora biti vtič dostopen.

▶ **OPOZORILO:** Ne poškodujte hladilne napeljave.

**Vsakodnevna uporaba**

▶ Ta aparat lahko uporabljajo otroci, starejši od 8 let, ter osebe z zmanjšanimi fizičnimi, senzoričnimi ali umskimi zmožnostmi ali s pomanjkanjem izkušenj in znanja, pod ustreznim nadzorom, ali če imajo navodila za varno uporabo aparata ter če razumejo s tem povezana tveganja.

▶ Otroci naj se z aparatom ne igrajo.

▶ Otrokom, starim od 3 do 8 let, je dovoljeno polnjenje in praznjenje hladilnih aparatov, vendar jim ni dovoljeno njihovo čiščenje in nameščanje.

▶ Otroci, mlajši od 3 let, naj se zadržujejo stran od aparata, razen če so pod stalnim nadzorom.

▶ Otroci ne smejo čistiti aparata in na njem ne smejo izvajati vzdrževalnih del brez ustreznega nadzora.

▶ Aparat mora biti nameščen tako, da je vtič dostopen.

▶ Če v bližini aparata pušča plin iz premoga ali drug vnetljiv plin, izklopite ventil uhajajočega plina, odprite vrata in okna ter ne odklopite napajalnega kabla hladilnika/zamrzovalnika ali drugega aparata.

▶ Upoštevajte, da je aparat nastavljen za delovanje v določenem območju temperature okolja med 10 in 38 °C. Aparat morda ne bo deloval pravilno, če je dlje časa izpostavljen temperaturi, ki je višja ali nižja od navedene.

▶ Na hladilnik/zamrzovalnik ne postavljajte nestabilnih predmetov (težkih predmetov, posod, napoljenih z vodo), da se izognete poškodbam zaradi padca ali električnega udara zaradi stika z vodo.

▶ Ne vlecite vratnih polic. Vrata se lahko potegnejo poševno, stojalo za steklenice se lahko izvleče ali pa se aparat prevrne.

▶ Vrata odpirajte in zapirajte samo tako, da primete ročaj. Razmik med vrati in omaro je zelo ozek. Ne segajte z rokami v ta mesta, da se izognete priprtju prstov. Vrata hladilnika/zamrzovalnika odprite ali zaprite le, če v območju premikanja vrat ni otrok.



## OPOZORILO!

- ▶ Da bi se izognili kontaminaciji živil, upoštevajte naslednja navodila:
- ▶ – Če so vrata predolgo odprta, se lahko temperatura znotraj hladilnega aparata občutno zviša.
- ▶ – Redno čistite površine, ki prihajajo v stik z živilni in drenažnimi sistemi.
- ▶ – Če rezervoarja z vodo niste uporabljali 48 ur oziroma če vodo ne dovajate 5 dni, izperite vodni sistem, ki je priključen na vodovod.
- ▶ – Surovo meso in ribe shranjujte v primernih posodah v hladilniku, da ne pridejo v stik z drugo hrano oz. ne kapljajo nanjo.
- ▶ – Predeli za zamrznjeno hrano z dvema zvezdicama so primerni za shranjevanje vnaprej zamrznjene hrane, shranjevanje ali pripravo sladoleda in pripravo kock ledu.
- ▶ – Predeli z eno, dvema in tremi zvezdicami niso primerni za zamrzovanje sveže hrane.
- ▶ – Če hladilni aparat dalj časa pustite prazen, ga izklopite, odmrznite, očistite, posušite in pustite vrata odprta, da preprečite nastanek plesni v aparatu.
- ▶ V zamrzovalniku nikoli ne shranjujte ustekleničenega piva ali drugih tekočin v steklenicah ali pločevinkah (razen močnih žganih pijač), zlasti gaziranih pijač, saj jih bo med zamrzovanjem razneslo.
- ▶ V aparatu ne shranjujte eksplozivnih substanc, kot so na primer razpršilci pod tlakom z vnetljivim potisnim plinom.
- ▶ V aparatu ne shranjujte zdravil, bakterij ali kemičnih snovi. Ta aparat je gospodinjski aparat, zato ni priporočljivo hraniti materialov, ki zahtevajo strogo določene temperature.
- ▶ Preverite stanje hrane, če je prišlo do segrevanja v zamrzovalniku.
- ▶ Ne nastavite nepotrebno nizke temperature v predelu hladilnika. Pri visokih nastavitvah lahko pride do temperatur pod ničlo. Pozor: Steklenice lahko počijo
- ▶ Zamrznjenih živil se ne dotikajte z mokrimi rokami (uporabite rokavice). Še posebej ne jejte ledenk takoj, ko jih vzamete iz zamrzovalnika. Obstaja tveganje za zamrznitev ali nastanek mehurjev zaradi zmrzali. PRVA pomoč: takoj postavite pod tekočo mrzlo vodo. Ne vlecite proč!
- ▶ Med delovanjem se ne dotikajte notranjosti zamrzovalnega dela, zlasti z mokrimi rokami, saj lahko vaše roke primrznejo na površino.

**OPOZORILO!**

- ▶ V primeru prekinitev napajanja ali pred čiščenjem aparat izklopite. Pred ponovnim zagonom aparata počakajte vsaj 7 minut, saj lahko pogosto zaganjanje poškoduje kompresor.
- ▶ **OPOZORILO:** Ne uporabljajte električnih naprav v prostorih za shranjevanje živil v aparatu, razen če njihovo uporabo priporoča proizvajalec.

**Vzdrževanje/čiščenje**

- ▶ Poskrbite, da bodo otroci pod nadzorom, če bodo opravljali čiščenje in vzdrževanje.
- ▶ Pred vsakim rednim vzdrževanjem aparat odklopite iz električnega napajanja. Pred ponovnim zagonom aparata počakajte vsaj 5 minut, saj lahko pogosto zaganjanje poškoduje kompresor.
- ▶ Pri izklopu aparata primite vtič kabla, ne vlecite kabla.
- ▶ Aparata ne čistite s trdimi ščetkami, žičnimi krtačami, detergentom v prahu, bencinom, amil acetatom, acetonom in podobnimi organskimi raztopinami, kislimi ali alkalnimi raztopinami. Čistite ga s posebnim detergentom za hladilnik/zamrzovalnik, da se izognete poškodbam. Nato uporabite raztopino tople vode in sode bikarbone – približno eno žlico sode bikarbone na liter vode. Temeljito sperite z vodo in obrišite do suhega. Ne uporabljajte čistilnih praškov ali drugih abrazivnih čistil. Odstranljivih delov ne perite v pomivalnem stroju.
- ▶ Zmrzali in ledu ne strgajte z ostrimi predmeti. Ne uporabljajte razpršil in električnih grelnikov, kot so grelnik, sušilec za lase, parni čistilniki ali drugi viri toplote, da se izognete poškodbam plastičnih delov.
- ▶ **OPOZORILO:** Ne uporabljajte mehanskih sredstev za pospešitev odmrzovanja oziroma sredstev, ki jih ne priporoča proizvajalec.
- ▶ Če je priključni kabel poškodovan, morate preprečiti morebitna tveganja, zato ga sme nadomestiti samo proizvajalec, njegov servisni agent ali drug kvalificiran serviser.
- ▶ Aparata ne poskušajte popravljati, razstavljati ali spreminjati sami. V primeru popravila se obrnite na našo službo za stranke.
- ▶ Če so luči za osvetlitev poškodovane, jih sme zamenjati samo proizvajalec, njegov servisni zastopnik ali drug kvalificiran serviser, da preprečite morebitna tveganja.
- ▶ Vsaj enkrat letno odstranite prah na hrbtni strani enote, da se izognete nevarnosti požara in povečani porabi energije.



## OPOZORILO!

- ▶ Med čiščenjem aparata ne škropite ali spirajte.
- ▶ Aparata ne čistite s pršenjem vode ali paro.
- ▶ Hladnih steklenih polic ali vrat ne čistite z vročo vodo. Zaradi nenadne spremembe temperature se lahko steklo zlomi.
- ▶ Če aparata dlje časa ne uporabljate, ga pustite odprtega, da preprečite nastanek neprijetnih vonjav v notranjosti.

## Informacije o hladilnih plinih



## OPOZORILO!

Aparat vsebuje vnetljivo hladilno sredstvo IZOBUTAN (R600a). Prepričajte se, da hladilni tokokrog med transportom ali namestitvijo ni poškodovan. Puščanje hladilnega sredstva lahko povzroči poškodbe oči ali pa se sredstvo vname. Če je prišlo do poškodbe, aparatu ne približujte odprtih virov ognja, temeljito prezračite prostor, **ne** priključujte ali odklapljajte napajalnih kablov aparata ali katere koli druge naprave. Obvestite službo za pomoč strankam.

Če oči pridejo v stik s hladilnim sredstvom, jih takoj sperite pod tekočo vodo in pokličite očesnega specialista. **OPOZORILO:** Hladilni sistem je pod visokim pritiskom. Ne spreminjajte ga. Ker se uporabljajo vnetljiva hladilna sredstva, namestite, upravljajte in servisirajte aparat strogo v skladu z navodili in se za odstranitev aparata obrnite na strokovnega zastopnika ali našo poprodajno službo.



## OPOZORILO!

Pri hladilnikih s funkcijo ledene vode bodite pozorni na naslednje opozorilo:

Za aparate, ki niso namenjeni za priključitev na vodovod:

**OPOZORILO:** Napolnite izključno s pitno vodo.

Za aparate, namenjene za priključitev na vodovod:

**OPOZORILO:** priključite samo na dovod pitne vode.

Če želite očistiti vodni sistem, glejte Navodila za uporabo. Če imate kakršna koli vprašanja, se obrnite na poprodajno službo.



## Predvidena uporaba

Ta aparat je namenjen hlajenju in zamrzovanju hrane. Zasnovan je bil izključno za uporabo v gospodinjstvih in prostorih, kot so kuhinjski prostori za osebje v trgovinah, pisarne in druga delovna okolja; na kmetijah in za uporabo strank v hotelih, motelih in drugih bivalnih objektih ter v prenočitvenih in gostinskih dejavnostih. Ni primeren za komercialno ali industrijsko uporabo. Spreminjanje aparata je prepovedano. Nenamenska uporaba lahko povzroči nevarnosti in izgubo garancijskih zahtevkov.

## Standardi direktiv in

Ta izdelek izpolnjuje zahteve vseh veljavnih direktiv ES z ustreznimi usklajenimi standardi in standardi ZK, ki določajo oznaki CE in UKCA.



**POZOR!**

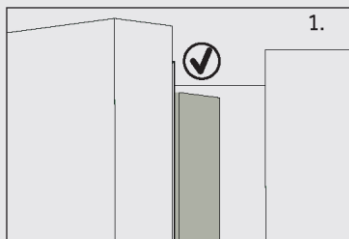

Ko zaprete vrata, naj bo navpični trak vrat na levih vratih hladilnika upognjen navznoter (1).

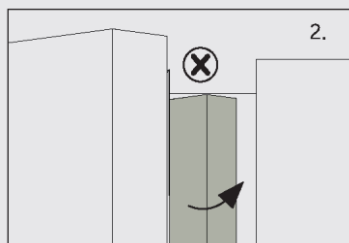

Če poskušate zapreti leva vrata in vodoravni vratni trak ni upognjen (2), ga morate najprej upogniti, sicer bo vratni trak zadel pritrdilno gred ali desna vrata. Tako lahko pride do poškodbe tesnila ali puščanja.

V okvirju je grelna nit. Temperatura površine se bo nekoliko dvignila, kar je normalno in ne bo vplivalo na delovanje aparata.



## Obvestilo

Zaradi tehničnih sprememb in različnih modelov se lahko nekatere ilustracije v tem priročniku razlikujejo od vašega modela.

### Model (HCW58F18EHMP)

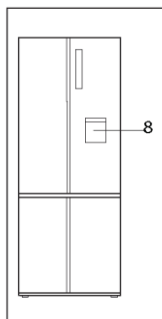
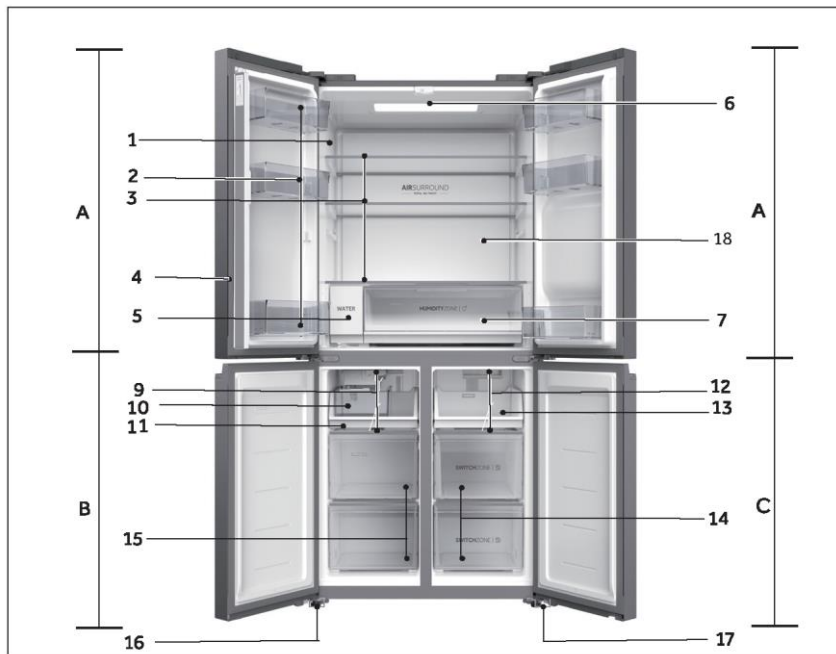

#### A: Predel hladilnika

- 1 Tablica z nazivnimi podatki
- 2 Polica na vratih
- 3 Polica v omari
- 4 Vratni trak
- 5 Vodni filter
- 6 Stropna luč
- 7 Predal Humidity Zone
- 18 Prezračevalnik

#### B: Predel zamrzovalnika

- 9 Prezračevalnik
- 10 Škatla za shranjevanje ledu
- 11 Pladenj za shranjevanje
- 15 Predal za shranjevanje
- 16 Nastavljive nogice

#### C: predel Switch Zone

- 12 Prezračevalnik
- 13 Pladenj za shranjevanje
- 14 Predal za shranjevanje v Switch Zone
- 17 Nastavljive nogice

## Nadzorna plošča (HCW58F18EHMP)

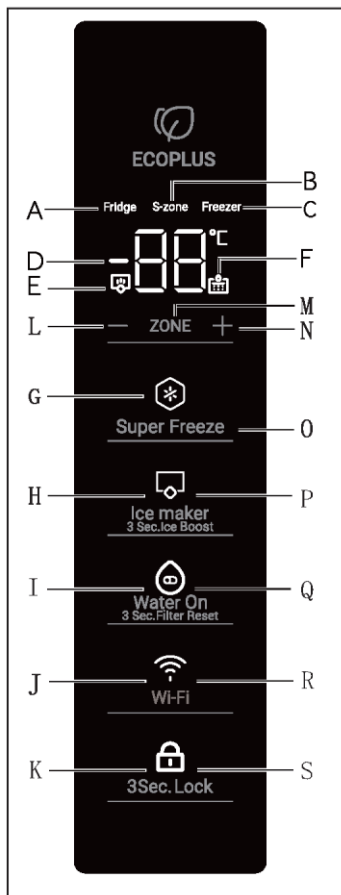
**Indikator:**

- A Predel hladilnika
- B Območje Switch Zone
- C Predel zamrzovalnika
- D Prikaz temperature
- E Ice Boost
- F Poziv za zamenjavo vodnega filtra
- G Funkcija Super Freeze
- H Ledomat
- I Water On
- J Wi-Fi
- K Zaklep plošče

**Gumbi:**

- L Izbira temperature »-«
- M Izbira predela
- N Izbira temperature »+«
- O Izbirnik funkcije Super Freeze
- P Izbirnik funkcije ledomata
- Q Izbirnik funkcije Water On
- R Vkllop/izklop funkcije Wi-Fi
- S Izbirnik zaklepa plošče

**Pred prvo uporabo**

- ▶ Odstranite vso embalažo in jo hranite izven dosega otrok ter jo zavržite na okolju prijazen način.
- ▶ Očistite notranjost in zunanost aparata z vodo in blagim detergentom, preden vanj položite hrano.
- ▶ Ko je aparat poravnan in očiščen, počakajte vsaj 2–5 ur, preden ga priključite na napajanje. Glejte poglavje NAMESTITEV.
- ▶ Preden aparat napolnite s hrano, predhodno ohladite predele pri visokih nastavitvah. Funkcija Power-Freeze pomaga hitro ohladiti predele.
- ▶ Temperatura v hladilniku, temperatura v Switch Zone in temperatura v zamrzovalniku se samodejno nastavijo na 5 °C, -18 °C in -18 °C. To so priporočene nastavitve. Če želite, lahko te temperature ročno spremenite. Glejte razdelek PRILAGODITEV TEMPERATURE.

## Pred prvo uporabo funkcije Led in voda ali Samodejni led

Pred prvo uporabo morate vodo sprati skozi filter, da odstranite nečistoče ali ujet zrak v rezervoarju za vodo in sistemu filtra.

### Za funkcijo Led in voda

- Pritisnite lopatico za dozirnik vode, da natočite 4 l vode – pred ponovnim natakanjem počakajte 4 minute.
- Dozirajte 4 l vode in nato počakajte še 4 minute – skupaj z vodo se lahko izpraznijo tudi ostanki ogljika. To ni škodljivo in je normalno med postopkom izpiranja.
- Dozirajte še 4 l vode – to preprečuje prekomerno kapljanje vode iz dozirnika.
- Nekaj dni po namestitvi lahko iz dozirnika kaplja nekaj kapljic vode. S tem se odstrani preostali zrak, ujet v dozirniku.
- Prepričajte se, da se je hladilnik ohladil vsaj 2 uri pred uporabo.



### Za model Samodejni led

- 1 Pritisnite gumb na nadzorni plošči »P«, da vklopite funkcijo ledomata.
- 2 Celotno vsebino škatle prvič pripravljenega ledu zavržite. Škatlo za led očistite z vodo in jo namestite nazaj. Vaš ledomat je zdaj pripravljen za uporabo.
- 3 Ponovite 2. korak, da odstranite prah v pladnju za led, nabran med proizvodnjo in prevozom.
- 4 Izpraznite vodo, posušite koš in ga pravilno vrnite.
- 5 Ko je vaš ledomat vklopljen, bo prvi koš za led morda obarvan. To ni škodljivo in je normalno med postopkom izpiranja. Zavržite prvi poln koš narejenega ledu. Vaš ledomat je zdaj pripravljen za uporabo.



### Obvestilo

Učinkovitost vašega filtra za vodo se bo z uporabo povečala in dosegla optimalno zmogljivost po dveh do treh polnih posodah ledu.

## Tipke senzorja

Gumbi na nadzorni plošči so senzorske tipke, ki se odzovejo, ko se jih rahlo dotaknete s prstom.

## Vklop/izklop aparata

Aparat začne delovati takoj, ko ga priključite na napajanje.

Ob prvem vklopu hladilnika zasveti indikator »D« (prikaz temperature). Temperatura v hladilniku, temperatura v Switch Zone in temperatura v zamrzovalniku se samodejno nastavijo na 5 °C, -18 °C in -18 °C.

Morda je aktiven zaklep plošče.



### Obvestilo

Aparat je vnaprej nastavljen na priporočeno temperaturo 5 °C (hladilnik) , -18 °C (Switch Zone) in -18 °C (zamrzovalnik). V običajnih pogojih okolja vam temperature ni treba nastavljati.

Ko aparat vklopite potem, ko ste ga odklopili iz glavnega napajanja, lahko traja do 12 ur, da doseže pravilno temperaturo.

Pred izklopom izpraznite aparat. Če želite izklopiti aparat, izvlecite napajalni kabel iz vtičnice.

## Zaklepanje/odklepanje plošče

Zaslon se samodejno izklopi 30 sekund po pritisku na tipko. Zaslon se samodejno zaklene. Vklopi se samodejno, ko pritisnete katero koli tipko ali odprete katera koli vrata.

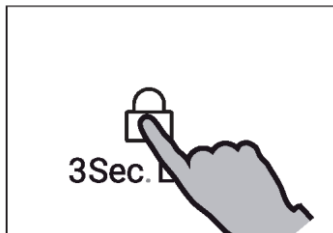

### Obvestilo

Temperatura hladilnika, temperatura Switch Zone, temperatura zamrzovalnika, funkcija Super Freeze, funkcija ledomata, funkcija Water On in funkcije Wi-Fi v zaklenjenem stanju ni mogoče nastavljati.

## Stanje pripravljenosti

Zaslon se samodejno izklopi 30 sekund po pritisku tipke. Zaslon se bo samodejno zaklenil. Ob dotiku katere koli tipke ali vrat se samodejno vklopi. (Alarm ne vklopi zaslona.)

## Način ročnega prilagajanja

Če želite temperaturo v aparatu nastaviti ročno, jo lahko nastavite z gumbom za prilagajanje temperature (glejte NASTAVITEV TEMPERATURE).

## Nastavitev temperature

Na notranjo temperaturo vplivajo naslednji dejavniki:

- ▶ Temperatura prostora
- ▶ Pogostost odpiranja vrat
- ▶ Količina shranjenih živil
- ▶ Namestitev aparata

## Alarm za vrata

Alarm za vrata se sproži, da vas opomni, če so vrata odprta dolgo časa ali niso dobro zaprta.

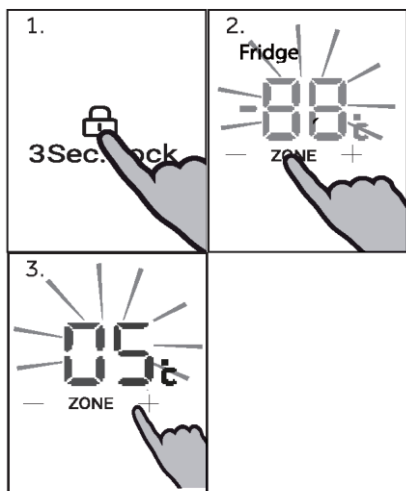

## Nastavitev temperature v hladilniku

Dolgo pritisnite tipko »S« za 3 sekunde, da odklenete nastavitve.

V odklenjenem stanju pritisnite tipko »M« (izbira predela), da preklopite na ustrezen predel. Ko zasveti indikator »A« (indikator predela hladilnika), pritisnite tipko »L« (upravljanje temperature »-«) ali tipko »N« (upravljanje temperature »+«), da prilagodite temperaturo v predelu hladilnika. Ob vsakem pritisku na tipko »L« se vrednost, prikazana na indikatorju »D«, zmanjša za 1 °C.

Prikaz utripa in nato neprekinjeno sveti nastavljena temperatura, po nekaj sekundah pa ugasne. Podobno se vrednost, prikazana na indikatorju »D«, ob vsakem pritisku tipke »N« poveča za 1 °C. Prikaz utripa in nato neprekinjeno sveti nastavljena temperatura, po nekaj sekundah pa ugasne. Temperaturo v predelu hladilnika lahko nastavite od 1 °C do 9 °C v korakih po 1 °C.



### Obvestilo

Temperature hladilnika v zaklenjenem stanju ni mogoče nastaviti.

## Prilagoditev temperature zamrzovalnika

Dolgo pritisnite tipko »S« za 3 sekunde, da odklenete nastavitve.

V odklenjenem stanju pritisnite tipko »M« (izbira predela), da preklopite na ustrezen predel. Ko zasveti indikator »C« (indikator predela zamrzovalnika), pritisnite tipko »L« (upravljanje temperature »-«) ali tipko »N« (upravljanje temperature »+«), da prilagodite temperaturo v predelu zamrzovalnika.

Ob vsakem pritisku na tipko »L« se vrednost, prikazana na indikatorju »D«, zmanjša za 1 °C. Prikaz utripa in nato neprekinjeno sveti nastavljena temperatura, po nekaj sekundah pa ugasne. Podobno se vrednost, prikazana na indikatorju »D«, ob vsakem pritisku tipke »N« poveča za 1 °C. Prikaz utripa in nato neprekinjeno sveti nastavljena temperatura, po nekaj sekundah pa ugasne. Temperaturo predela zamrzovalnika lahko nastavite od -14 °C do -24 °C v korakih po 1 °C.

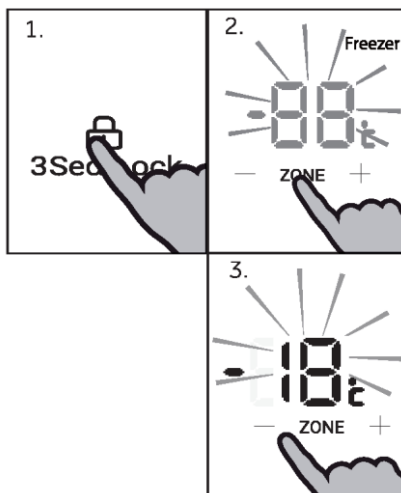

### Obvestilo

V stanju Super Freeze in zaklenjenem stanju temperature zamrzovalnika ni mogoče prilagajati.



## Prilagoditev temperature v Switch Zone

Dolgo pritisnite tipko »S« za 3 sekunde, da odklenete nastavitve.

V odklenjenem stanju pritisnite tipko »M« (izbira predela), da preklopite na ustrezen predel. Ko zasveti indikator »B« (indikator Switch Zone), pritisnite tipko »L« (upravljanje temperature »-«) ali tipko »N« (upravljanje temperature »+«), da prilagodite temperaturo v predelu Switch Zone. Ob vsakem pritisku na tipko »L« se vrednost, prikazana na indikatorju »D«, zmanjša za 1 °C. Prikaz utripa in nato neprekinjeno sveti nastavljena temperatura, po nekaj sekundah pa ugasne. Podobno se vrednost, prikazana na indikatorju »D«, ob vsakem pritisku tipke »N« poveča za 1 °C. Prikaz utripa in nato neprekinjeno sveti nastavljena temperatura, po nekaj sekundah pa ugasne. Temperaturo v predelu Switch Zone lahko nastavite od 5 °C do -18 °C v korakih po 1 °C.

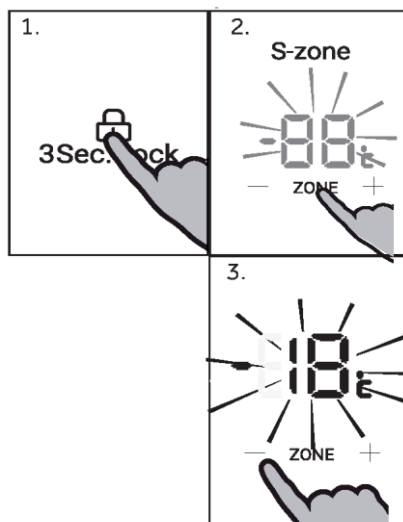

### Obvestilo

V zaklenjenem stanju temperature v Switch Zone ni mogoče prilagajati.

## Funkcija Super Freeze

Funkcija Super Freeze lahko sveža živila povsem zamrzne čim hitreje, tako da pospeši zamrzovanje, da ohrani najboljšo hranilno vrednost, videz in okus živil. Če morate naenkrat zamrzniti veliko količino hrane, priporočamo, da predhodno nastavite funkcijo Super Freeze 24 ur pred uporabo predela zamrzovalnika.

Dolgo pritisnite tipko »S« za 3 sekunde, da odklenete nastavitve.

V odklenjenem stanju pritisnite tipko »O« (izbirnik funkcije Super Freeze). Zasveti indikator »G« (indikator funkcije Super Freeze) in izdelek se preklopi v način Super Freeze. Izdelek način Super Freeze samodejno izklopi po 50 urah delovanja. Za ročni izklop načina Super Freeze v odklenjenem stanju pritisnite tipko »O« (izbirnik funkcije Super Freeze). Indikator »G« (indikator funkcije »Super Freeze« ugasne in izdelek izklopi način Super Freeze.

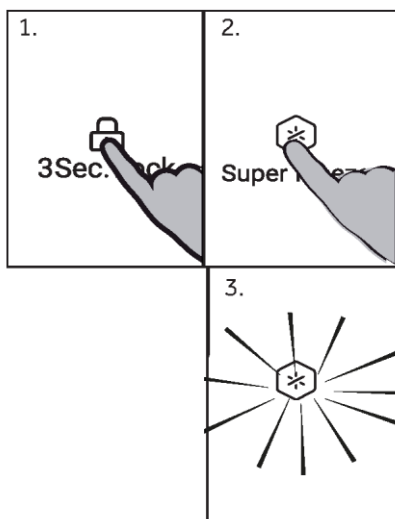

### Obvestilo

V načinu Super Freeze sta tipki »L« (upravljanje temperature »-«) in »N« (upravljanje temperature »+«) ob izbiri predela zamrzovalnika zaklenjeni, zato temperature v predelu zamrzovalnika ni mogoče prilagajati.

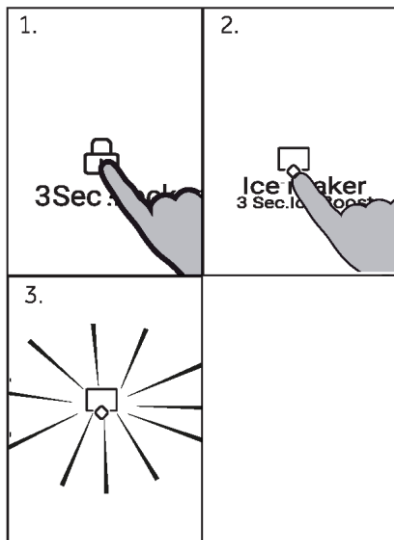

## Ledomat

V stanju odklepanja pritisnite tipko »P« (izbirnik ledomata). Zasveti indikator »H« (indikator ledomata) in izdelek vklopi način ledomata. Za izhod iz načina ledomata v odklenjenem stanju pritisnite tipko »P« (izbirnik ledomata). Indikator »H« (indikator ledomata) ugasne in izdelek izklopi način ledomata.



### Obvestilo

Ob prvem vklopu hladilnika je ledomat privzeto izklopljen.

Ledomat je zasnovan tako, da samodejno dozira led v posodo za shranjevanje ledu in ko zazna, da je posoda polna, preneha delovati. Več ledu kot porabite, več ga naredi.

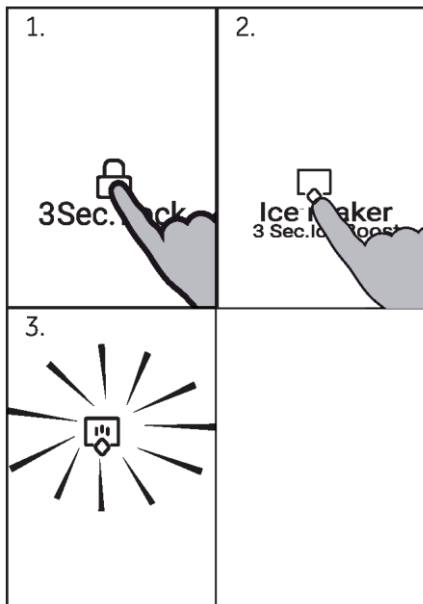

### 3 sec. Ice Boost

V odklenjenem stanju pridržite tipko »P« (izbirnik ledomata) 3 sekunde. Zasvetita indikator »H« (indikator ledomata) in indikator »E« (indikator Ice Boost) in omogoči se funkcija Ice Boost.

V odklenjenem stanju in ob delovanju funkcije Ice Boost pridržite tipko »P« (izbirnik ledomata) 3 sekunde. Ko se oglasi zvok, indikator »E« (indikator Ice Boost) ugasne in izdelek izklopi funkcijo Ice Boost. Indikator ledomata »H« še naprej sveti, saj funkcija ledomata še naprej deluje.

#### **i** Obvestilo

Če je ledomat omogočen pred vklopom funkcije Ice Boost. Ko izdelek izklopi funkcijo Ice Boost, indikator ledomata »H« še naprej sveti in ledomat še naprej normalno deluje; Če je ledomat pred vklopom funkcije Ice Boost onemogočen, indikator ledomata »H« potem, ko izdelek funkcijo Ice Boost izklopi, ugasne in ledomat preneha delovati.

## **Funkcija vodnega filtra:**

Po 6 mesecih od prvega vklopa izdelka zasveti indikator »F« (indikator poziva za zamenjavo vodnega filtra), da vas opomni na zamenjavo vodnega filtra. Po zamenjavi vodnega filtra pridržite tipko »Q« (izbirnik funkcije Water On) 3 sekunde. Ko zaslišite pisk, indikator »F« (indikator poziva za zamenjavo vodnega filtra) ugasne in funkcija poziva za zamenjavo vodnega filtra se ponastavi.

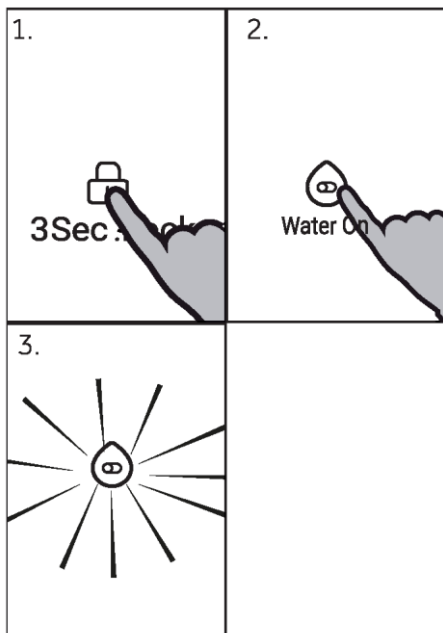

## Funkcija Water On

V stanju odklepanja pritisnite tipko »Q« (izbirnik funkcije Water On), ko zaslišite en pisk, zasveti indikator »I« (indikator Water On), funkcija Water On de omogoči in ob pritisku na lopatico iz aparata priteče voda. Ponovno pritisnite tipko »Q« (izbirnik funkcije Water On). Indikator »I« (indikator Water On) ugasne, funkcija Water On se onemogoči in ob pritisku na lopatico voda ne priteče iz aparata.

### Obvestilo

Če so odprta desna vrata hladilnika, se voda ob pritisku na lopatico ne bo natakala, čeprav je omogočena funkcija Water On.

## Nastavitev načina Wi-Fi

### POSTOPEK SEZNANITVE V APLIKACIJI

1. korak

- Prenesite aplikacijo hOn s spletnih trgovin z aplikacijami



2. korak

Ustvarite svoj račun v aplikaciji hOn ali se prijavite, če račun že imate



3. korak

Sledite navodilom za seznanjanje v aplikaciji hOn



1. Če želite konfigurirati Wi-Fi, sledite navodilom v aplikaciji. Pridržite tipko Wi-Fi »R« 3 sekunde. Hitro bo začela utripati ikona Wi-Fi »J«, da aktivirate model z Wi-Fi.
2. Ko je Wi-Fi konfiguriran in povezava vzpostavljena, ikona Wi-Fi »J« neprekinjeno sveti.
3. Če želite funkcijo Wi-Fi izklopiti, enkrat pritisnite tipko »R« in ikona Wi-Fi »J« bo ugasnila.

### **i** Obvestilo

1. Če želite funkcijo Wi-Fi ponovno konfigurirati, pridržite tipko Wi-Fi »R« 3 sekunde. Ikona Wi-Fi hitro utripa in preide v način konfiguracije.
2. Če je bil izdelek konfiguriran in je bila funkcija Wi-Fi izklopljena, hladilnik po ponovni priključitvi napajanja ne bo prešel v način konfiguracije.

### **i** Obvestilo

1. Ta izdelek ni predviden za komercialno uporabo.
2. Delovna frekvenca oddajnika: 2400 MHz~2483,5 MHz
3. Največja izhodna moč oddajnika: Wi-Fi 2,4 GHz: 16 dBm; Bluetooth LE: 5 dBm; Bluetooth BR/EDR): 10 dBm.



## Obvestilo

1. Če želite izklopiti Wi-Fi, pritisnite tipko Wi-Fi »R« in ikona Wi-Fi »J« bo ugasnila.
2. Če želite vklopiti Wi-Fi in zagnati konfiguracijo, pritisnite tipko Wi-Fi »R« in ikona Wi-Fi »J« bo začela počasi utripati. Če želite izklopiti funkcijo Wi-Fi, enkrat pritisnite tipko »R«. Če želite konfigurirati funkcijo Wi-Fi, pridržite tipko »R« za 3 sekunde, vendar manj kot 20 sekund. Posreduje se zvočni signal in ikona Wi-Fi hitro utripa ter preide v način konfiguracije. Zgornji koraki se ponovijo.
3. Če je bil izdelek konfiguriran in je bila funkcija Wi-Fi izklopljena, hladilnik po ponovni priključitvi napajanja ne bo prešel v način konfiguracije.
4. Ko je Wi-Fi konfiguriran in povezava vzpostavljena, ikona Wi-Fi »J« neprekinjeno sveti.

## Alarm za vrata

Alarm za vrata se sproži, da vas opomni, če so vrata odprta dolgo časa ali niso dobro zaprta.

LEVA VRATA HLADILNIKA

DESNA VRATA HLADILNIKA

VRATA ZAMRZOVALNIKA

VRATA SWITCH ZONE

## Dozirnik vode

Z dozirnikom vode lahko natakate hladno pitno vodo.

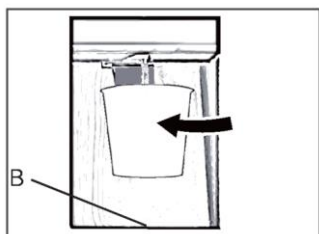

## Pridobivanje vode iz dozirnika

1. Postavite kozarec pod šobo za vodo.
2. Nežno potisnite ob ročico dozirnika za vodo. Prepričajte se, da je kozarec poravnan z dozirnikom, da preprečite škropljenje vode.
3. Vodo v pladnju (B) je treba pravočasno odstraniti, saj se lahko ob odpiranju in zapiranju vrat preliva.



## Navodila za uporabo ledomata



### OPOZORILO!

- ▶ Priključite samo na dovod pitne vode.
- ▶ Vodni priključek sme namestiti samo usposobljen vodovodar v skladu z lokalno zakonodajo in predpisi, ki urejajo kakovost vode.



### Obvestilo

Ta namestitvev vodnega voda ni zajeta v garancijo za aparat.

### Priključitev vode na aparat

1. Odstranite gumijasti čep (1) iz vstopnega ventila za vodo.

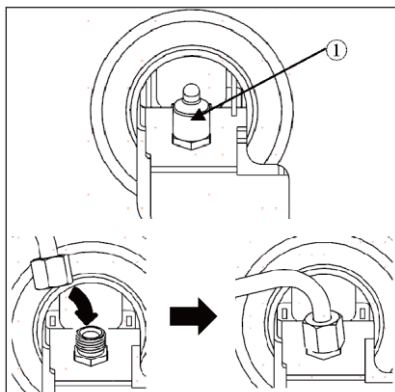

2. Močno potisnite cev za vodo na dovodni ventil za vodo in privijte ovratno matico. To vodovodno cev morate pred uporabo prerezati na pol; eno polovico uporabite, drugo pa shranite kot rezervni del.

### Priključitev na vodovodno pipo

Ta funkcija je na voljo le pri nekaterih modelih.

1. Potisnite cev za vodo v luknjo priključka pipe, ki je priložen skupaj z dodatki. Cev med potiskanjem priključka na cev trdno držite.
2. Pred privijanjem na pipo se prepričajte, da je na notranjo stran priključka nameščena gumijasta podložka.
  - ▶ Če se vaša pipa ne ujema z velikostjo navoja ali priloženega priključka, boste morali morda kupiti ločen priključek ali adapter.

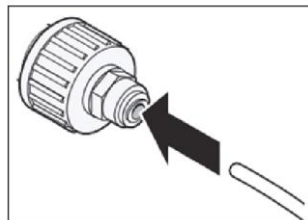

### Preverjanje priključka za vodo

Ta funkcija je na voljo le pri nekaterih modelih.

- ▶ Vključite dovod vode in vključite aparat. Previdno preverite vse priključke, da odkrijete morebitno puščanje zaradi slabo nameščenih cevi.
- ▶ Pritisnite in za tri sekunde gumb 3Sec. Filter Reset. Aktiviran je bil nov filter za vodo.
- ▶ Postavite skodelico pod dozirniki vode, da preverite, ali voda teče skozi aparat.
- ▶ Še enkrat preverite, ali povezovalna cev in spoji puščajo.

## Zamenjava vodnega filtra

1. Dvignite pokrov vodnega filtra.
2. Odstranite vodni filter za enkratno uporabo.
3. Zamenjajte z novim vodnim filtrom. Nov filter vstavite v glavo filtra in ga zavrtite v smeri urinega kazalca, dokler se puščica na novem filtru ne poravna s puščico na glavi filtra. Filter zanihajte nazaj v predel.
4. Zaprite pokrov vodnega filtra.

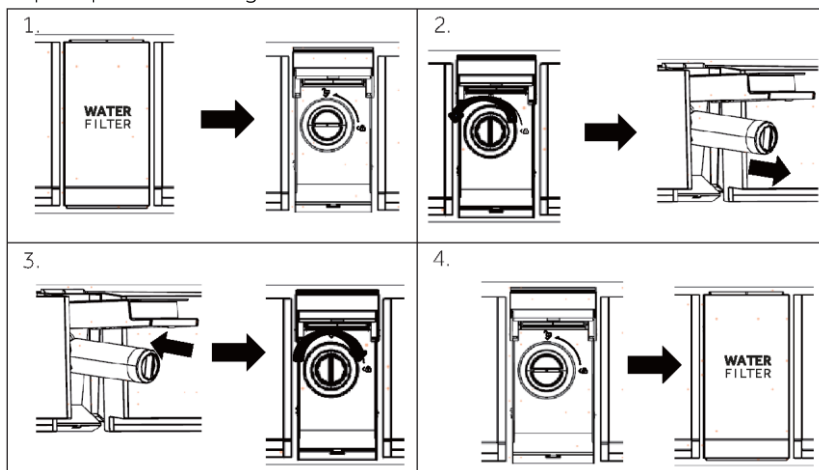

5. Pritisnite in za 3 sekunde pridržite gumb **3Sec.Filter Reset**.
6. Za odstranjevanje ujetega zraka in onesnaževalcev dovajajte vodo približno 5 minut.



### POZOR!

- ▶ Če filtrov ne zamenjate, kadar je to potrebno, ali uporabljate vodne filtre, ki niso odobreni s strani družbe Haier, lahko vložek filtra pušča in povzroči materialno škodo.

### Model: Haier HRXWF

- ▶ Sistem, ki ga je IAPMO R&T certificiral v skladu s standardi NSF/ANSI 42, 53, 401 in P473 za zmanjšanje zahtevkov, navedenih na podatkovnem listu o učinkovitosti in na [iapmort.org](http://iapmort.org).
- ▶ Dejanska učinkovitost se lahko razlikuje glede na lokalne vodne pogoje.

### Smernice za uporabo/parametri oskrbe z vodo

Delovni pretok: 0,5 g/min (1,89 l/min)

Oskrba z vodo: pitna voda

Vodni tlak: 25-120 psi (172-827 kPa)

Temperatura vode: 33 °F-100 °F (0,6 °C-38 °C)

Zmogljivost: 170 galon (643,5 litra)

## Nasveti za shranjevanje svežih živil

### Shranjevanje v hladilnik

- ▶ Temperatura v hladilniku naj bo manj kot 5 °C.
- ▶ Vročo hrano je treba pred shranjevanjem v aparatu ohladiti na sobno temperaturo.
- ▶ Živila, ki jih želite shranjevati v hladilniku, je treba pred shranjevanjem oprati in posušiti
- ▶ Živila, ki jih želite shranjevati, morajo biti pravilno zaprta, da se izognete spremembam vonja ali okusa.
- ▶ Ne shranjujte prevelikih količin hrane. Med posameznimi živilami pustite nekaj mesta, da jih obda hladen zrak, s čimer dosežete boljše in bolj homogeno hlajenje.
- ▶ Živila, ki jih uporabljate vsak dan, je treba hraniti na sprednji strani police.
- ▶ Med posameznimi živilami in notranjimi stenami pustite nekaj mesta, s čimer omogočite pretok zraka. Zlasti pa ne shranjujte živil ob zadnji steni: hrana lahko primrzne na zadnjo steno. Izogibajte se neposrednemu stiku hrane (zlasti mastne ali kisle hrane) z notranjo oblogo, saj lahko olje/kislina uniči notranjo oblogo. Očistite mastno/kislo umazanijo, kadarkoli jo najdete.
- ▶ Zamrznjeno hrano odmrznite v hladilniku. Tako lahko z zamrznjeno hrano znižate temperaturo v hladilniku in prihranite energijo.
- ▶ Postopek staranja sadja in zelenjave, kot so bučke, melone, papaja, banana, ananas itd., se lahko v hladilniku pospeši. Zato jih ni priporočljivo hraniti v hladilniku. Zorenje močno zelenih plodov pa za nekaj časa lahko pospešite. Tudi čebulo, česen, ingver in drugo korenovko je treba hraniti pri sobni temperaturi.
- ▶ Neprijetni vonji v hladilniku so znak, da se je nekaj razlilo in da je potrebno čiščenje. Glejte poglavje NEGA IN ČIŠČENJE.
- ▶ Različna živila je treba postaviti na različna območja glede na njihove lastnosti:



### Obvestilo

Razdalja med hrano in prezračevalnikom ali senzorji mora biti več kot 10 mm, da zagotovite učinek hlajenja.



- 1 Maslo, sir itd.
- 2 Jajca, pločevinke, konzervirana živila, začimbe itd.
- 3 Pijače in ustekleničena živila.
- 4 Vložena hrana, konzervirana živila itd.
- 5 Mesni izdelki, prigrizki, testenine, konzervirana hrana, mleko, tofu, mlečni izdelki itd.
- 6 Kuhano meso, klobase itd.
- 7 Predal Humidity zone: Sadje, zelenjava, solata itd.

## Shranjevanje v predel Switch Zone

Predel Switch Zone vam omogoča, da prilagodite temperaturo med  $-18^{\circ}\text{C}$  in  $5^{\circ}\text{C}$  glede na potrebe po shranjevanju hrane in vam za zagotovitev priročnosti omogoča dodatno prilagodljivost možnosti shranjevanja.

<b><math>-18^{\circ}\text{C}</math></b>	Za splošna zamrznjena živila, ki se jih lahko hrani od 1 do 12 mesecev.	Meso, perutnina, morski sadeži, kuhana hrana in ostanki, nekatero sadje in zelenjava, sladoled in druge zamrznjene sladice.
<b><math>-7^{\circ}\text{C}</math></b>	Omogoča enostavno razdelitev hrane na porcije in možnost pogrevanja, kuhanja in postrežbe hrane neposredno iz predela, ne da bi vam bilo potrebno čakati, da se odtali.	Meso, morski sadeži, juhe, omake, pireji, kruh, sladice in pecivo.  Opomba: Priporočljivo za shranjevanje kremastih sladic, kot je sladoled.
<b><math>0^{\circ}\text{C}</math></b>	Zagotavljanje popolnega območja za shranjevanje hitro pokvarljivih živil, da ohranijo svojo vitalno svežino in kakovost.	Zelo pokvarljivo meso, perutnina in morski sadeži. Alkoholne pijače, kot je pivo.
<b><math>5^{\circ}\text{C}</math></b>	Idealen način za sveža živila, kot so sadje in zelenjava, mlečni izdelki, meso in pijače.	Sadje in zelenjava, mlečni izdelki, marmelade in čatniji/vložena živila, meso ter pijače.

## Shranjevanje v predelu zamrzovalnika

- ▶ Temperaturo zamrzovalnika pustite na  $-18^{\circ}\text{C}$ .
- ▶ 24 ur pred zamrznitvijo preklopite na funkcijo Super-Freeze; za majhne količine hrane zadostuje 4–6 ur.
- ▶ Vročo hrano je treba pred shranjevanjem v zamrzovalnem predelu ohladiti na sobno temperaturo.
- ▶ Hrana, razrezana na majhne porcije, bo hitreje zmrznila in lažje jo boste odtalili ter kuhali. Priporočena teža vsakega obroka je manjša od 2,5 kg
- ▶ Bolje je, da hrano spravite v embalažo, preden jo shranite v zamrzovalnik. Zunanost embalaže mora biti suha, da se prepreči lepljenje vrečk. Embalažni materiali morajo biti brez vonja, nestrupeni in netoksični ter morajo tesniti.
- ▶ Da bi se izognili izteku obdobja shranjevanja, si zabeležite datum zamrznitve, rok in ime živila na embalaži glede na obdobja shranjevanja različnih živil.
- ▶ **OPOZORILO:** Kislina, alkalije in sol itd. lahko poškodujejo notranjo površino zamrzovalnika. Živil, ki vsebujejo te snovi (npr. morske ribe), ne polagajte neposredno na notranjo površino. Slano vodo v zamrzovalniku je treba takoj očistiti.
- ▶ Ne prekoračite časa shranjevanja živil, ki ga priporočajo proizvajalci. Iz zamrzovalnika vzemite samo potrebno količino hrane.
- ▶ Odmrznjena živila hitro zaužijte. Odmrznjene hrane ni mogoče znova zamrzniti, če je najprej ne skuhamo, sicer je manj užitna.
- ▶ V hladilnik ne nalagajte prevelikih količin sveže hrane. Glejte zamrzovalno zmogljivost zamrzovalnika – glejte TEHNIČNE PODATKE ali podatke na tipski tablici.
- ▶ Živila lahko hranite v zamrzovalniku pri temperaturi najmanj  $-18^{\circ}\text{C}$  od 2 do 12 mesecev, odvisno od njihovih lastnosti (npr. meso: 3–12 mesecev, zelenjavo: 6–12 mesecev)
- ▶ Pri zamrzovanju sveže hrane se izogibajte stiku z že zamrznjeno hrano. Nevarnost odmrzovanja!

### Pri shranjevanju komercialno zamrznjenih živil upoštevajte ta navodila:

- ▶ Vedno upoštevajte proizvajalčeve smernice glede dolžine za shranjevanje živil. Ne prekoračite teh smernic!
- ▶ Naj bo čas med nakupom in shranjevanjem čim krajši, da ohranite kakovost hrane.
- ▶ Kupite zamrznjena živila, ki so bila shranjena pri temperaturi  $-18^{\circ}\text{C}$  ali manj.
- ▶ Izogibajte se nakupu hrane z ledom ali zmrzaljo na embalaži – to pomeni, da so bili izdelki v določenem trenutku morda delno odmrznjeni in znova zamrznjeni – dvig temperature vpliva na kakovost hrane.



### Obvestilo

- ▶ Poskrbite, da bo razdalja med hrano in prezračevalnikom več kot 10 mm, da zagotovite učinek hlajenja.

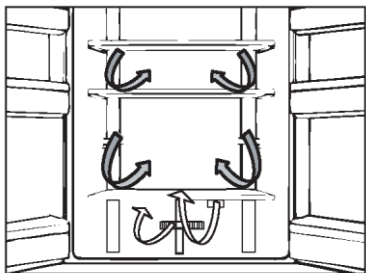

## Več pretokov zraka

Hladilnik je opremljen s sistemom z več pretoki zraka, s katerim se hladni pretoki zraka nahajajo na vsaki ravni police. To pomaga ohranjati enotno temperaturo, da ostane hrana dlje časa sveža.

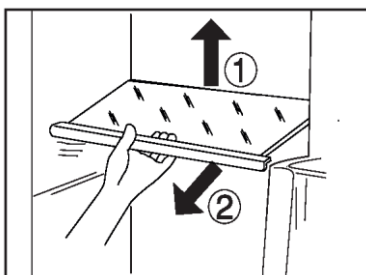

## Nastavljive police

Višino polic lahko prilagodite tako, da ustrezajo vašim potrebam po shranjevanju.

1. Za premik police jo najprej odstranite tako, da dvignete njen zadnji rob (1) in jo povlečete ven (2).
2. Če jo želite znova namestiti, jo postavite na vodila na obeh straneh in potisnite do konca nazaj, dokler zadnji del police ni pritrjen v reže na strani



### Obvestilo:

Prepričajte se, da so vsi konci police poravnani.

## Predal Humidity Zone

V tem prostoru je raven vlažnosti približno 85 %. Sistem ga samodejno nadzoruje in je primeren za shranjevanje sadja, zelenjave, solat itd.



### Obvestilo:

- ▶ Ne odstranjujte plastičnega pokrova znotraj obeh con. Ohranjajo vlažnost.
- ▶ V teh dveh predalih ne shranjujte živil, občutljivih na mraz, kot so sadeži (ananas, avokado, banane, grenivke), zelenjava (krompir, jajčevci, fižol, kumare, bučke, paradižnik) in sir.

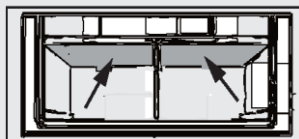

### Odstranljive police na vratih

Posode v vratih lahko odstranite za čiščenje:

Položite roke na vsako stran posode ter jo dvignite navzgor (1) in navzven (2).

Za vstavitve posode v vrata izvedite zgornje korake v obratnem vrstnem redu.

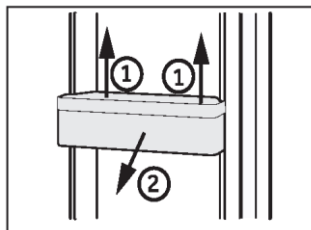

### Snemljiv predal zamrzovalnika

Če želite predal odstraniti, ga v največji možni meri izvlecite (1), dvignite in odstranite (2).

Za vstavitve predala zgornje korake izvedite v obratnem vrstnem redu.

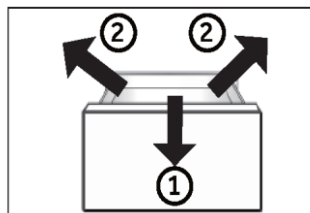

### IZBIRNO: Indikator temperature OK

Indikator temperature OK se lahko uporablja za določanje temperatur pod +4 °C. Postopoma znižajte temperaturo, če oznaka ne prikazuje »OK«.



### Luč

Notranja luč LED se prižge, ko odprete vrata, in samodejno ugasne, če pustite vrata odprta več kot 7 minut. Na delovanje luči ne vpliva nobena druga nastavitve aparata.



## Namigi za varčevanje z električno energijo

- ▶ Prepričajte se, da je aparat pravilno prezračen (glejte NAMESTITEV).
- ▶ Aparata ne postavljajte neposredno na sonce ali blizu virov toplote (npr. štedilnikov, grelcev).
- ▶ Izogibajte se nepotrebno nizki temperaturi v aparatu. Poraba energije se poveča, ko je v aparatu nastavljena nižja temperatura.
- ▶ Funkcije, kot je Super-Freeze, porabijo več energije.
- ▶ Počakajte, da se toplotno obdelana živila ohladijo in jih šele nato postavite v aparat.
- ▶ Vrata aparata odprite čim manjkrat in za čim krajše obdobje.
- ▶ Aparata ne polnite preveč, da se izognete oviranju pretoka zraka.
- ▶ Izogibajte se zraku v embalaži živil.
- ▶ Tesnila vrat naj bodo čista, da se bodo vrata vedno pravilno zaprla.
- ▶ Zamrznjeno hrano odmrznite v hladilniku.
- ▶ Konfiguracija, ki najbolj varčuje z energijo, zahteva, da ima aparat predale, škatle za hrano in police v tovarniško nastavljenem stanju, hrano pa je treba postaviti čim bolj narazen, ne da bi blokirali odprtih zračnega kanala.



**OPOZORILO!**

Aparat pred čiščenjem izključite iz napajanja.

**Čiščenje**

Aparat očistite, ko hranite le malo živil ali nič.

Aparat je treba očistiti vsake štiri tedne za dobro vzdrževanje in za preprečevanje neprijetnega vonja hrane.

**OPOZORILO!**

- ▶ Aparata ne čistite s trdimi ščetkami, žičnimi krtačami, detergentom v prahu, bencinom, amil acetatom, acetonom in podobnimi organskimi raztopinami, kislimi ali alkalnimi raztopinami. Čistite ga s posebnim detergentom za hladilnik, da se izognete poškodbam.
- ▶ Med čiščenjem aparata ne škropite ali spirajte.
- ▶ Aparata ne čistite s pršenjem vode ali paro.
- ▶ Hladnih steklenih polic ne čistite z vročo vodo. Zaradi nenadne spremembe temperature se lahko steklo zlomi.
- ▶ Ne dotikajte se notranjosti zamrzovalnega predela, zlasti z mokrimi rokami, saj lahko vaše roke primrznejo na površino.
- ▶ V primeru ogrevanja preverite stanje zamrznjenega blaga.



- ▶ Tesnilo na vratih naj bo vedno čisto.
  - ▶ Očistite notranjost in ohišje aparata z gobo, navlaženo v topli vodi in nevtralnem čistilu.
1. Z mehko brisačo ali gobico, namočeno v toplo vodo (v toplo vodo lahko dodate nevtralen detergent), obrišite notranjost in zunanost hladilnika, vključno s tesnilom na vratih, stojalom za vrata, steklenimi policami, posodami in podobno.

2. Če pride do razlitja tekočine, odstranite vse kontaminirane dele, neposredno jih sperite s tekočo vodo, posušite in vrnite v hladilnik.
  3. Če pride do razlitja kremaste snovi (na primer smetana, stopljeni sladoled), odstranite vse kontaminirane dele, za nekaj časa postavite v toplo vodo s temperaturo približno 40 °C, nato sperite s tekočo vodo, posušite in vrnite nazaj v hladilnik.
  4. Če se majhen del ali komponenta zatakne v hladilniku (med policami ali predali), ga odstranite z majhno mehko krtačo. Če dela ne dosežete, se obrnite na servis Haier.
- ▶ Sperite in posušite z mehko krpo.
  - ▶ Nobenega dela aparata ne čistite v pomivalnem stroju.
  - ▶ Pred ponovnim zagonom aparata počakajte vsaj 5 minut, saj lahko pogosto zaganjanje poškoduje kompresor.

**Odmrzovanje**

Odmrzovanje predelov hladilnika in zamrzovalnika se izvede samodejno: ročno upravljanje ni potrebno.

Menjava LED-lučk

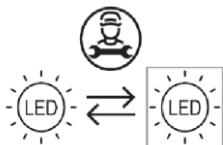

Svetlobni vir (samo LED) sme zamenjati samo strokovnjak

Ta izdelek vsebuje svetlobni vir z razredom energetske učinkovitosti G.

predel	Napetost	največja moč	Razred energetske učinkovitosti	Model
Hladilnik	DC 12 V	5 W	G	HCW58F18EHMP

## Dolgotrajna neuporaba

Če naprave ne uporabljate dalj časa in za hladilnik ne boste uporabljali samo funkcije Holiday ali funkcije za izklop hladilnika:

- ▶ vso hrano odstranite;
- ▶ izklopite napajalni kabel;
- ▶ izpraznite in očistite rezervoar za vodo;
- ▶ očistite aparat, kot je opisano zgoraj;
- ▶ vrata naj ostanejo odprta, da preprečite nastanek neprijetnega vonja.



### Obvestilo

Aparat izklopite le, če je to nujno potrebno.

## Premikanje aparata

1. Odstranite vso hrano in izključite aparat.
2. Police in druge premične dele v hladilniku in zamrzovalniku pritrdite z lepilnim trakom.
3. Hladilnika ne nagibajte za več kot 45°, da ne poškodujete hladilnega sistema.



### OPOZORILO!

- ▶ Aparata ne dvigujte za ročaje.
- ▶ Aparata nikoli ne postavljajte vodoravno na tla.

## Čiščenje pladnja za ledene kocke

1. Izklopite funkcijo ledomata prek zaslona, držite ročaj ledomata in z vso močjo izvlecite ledomat.
2. Odstranite sklop ledomata iz hladilnika in obrnite ledomat, tako da je pladenj za ledene kocke viden.
3. Povlecite pritrdilni element v ovalni obliki na podstavku za led v smeri puščice 1. Nagnite pladenj za led navzgor in ga izvlecite v smeri puščice 2.

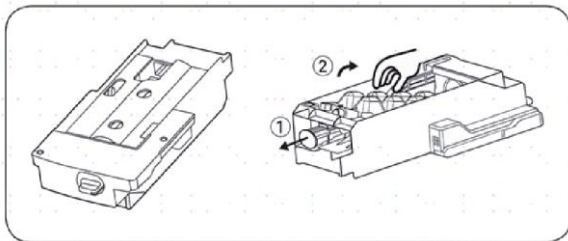

4. Po čiščenju pladnja ga vrnite nazaj, nato trdno potisnite v ledomat, zaprite predal zamrzovalnika in prek zaslona vklopite funkcijo ledomata.

## Previdnostni ukrepi za uporabo ledomata

Pri novo nameščenem aparatu počakajte 24 ur. S tem se bo predel zamrzovalnika ohladil, da lahko nastane led.

- Ledomat bo vsakokrat izdelal 8 ledenih kock; vendar bo specifična količina ledu odvisna od notranje temperature, pogostosti odpiranja vrat, tlaka vode, temperature zamrzovalnega prostora itd.
- Da bi zagotovili, da se ledeni pladenj napolni z ledenimi kockami, je treba pladenj pogosto izvleči, tako da so kocke ledu enakomerno porazdeljene.
- Povsem normalno je, da se bodo nekatere ledene kocke med odstranjevanjem prijele skupaj.
- Ko zamrzovalni prostor doseže  $-8\text{ }^{\circ}\text{C}$  ali manj, bo ledomat pričel izdelovati led (če ste ga šele začeli uporabljati ali ga že dolgo niste uporabili za izdelavo ledu, morate zavreči prvih nekaj ledenih kock, da se nečistoče v vodovodu odstranijo.)
- Ledomat mora v hladilnik namestiti pooblaščen servisna služba.
- NIKOLI NE izpostavljajte cevi za vodo temperaturam pod  $0\text{ }^{\circ}\text{C}$ , da preprečite zamrzitev.
- Preizkusite, ali cev pušča, tako da cev splaknete z vodo, dokler voda ne priteče.
- Ko je aparat nameščen na izbrano mesto, se prepričajte, da je cev za vodo razporejena tako, da ne povzroča poškodb zaradi ovinkov in pregibov ter da je umaknjena od virov toplote.
- Ko temperatura v zamrzovalniku doseže  $-8\text{ }^{\circ}\text{C}$ , se začne proizvodnja ledu.
- NE dotikajte se izhoda za ledene kocke z rokami ali kakršnimi koli pripomočki, da ne pride do poškodb ali gmotne škode.
- NE dodajajte ročno vode - to je samodejni vodni sistem. Če je ledomat vklopljen, vendar naprava ni priključena na vodo, ledomat ne bo deloval.

## Če občasno zaslišite nenavadne zvoke v hladilniku

Morda boste občasno slišali nekakšen zvok »hrustanja«, vendar so to običajni zvoki, ki se oddajajo med izdelavo ledu, zato ne skrbite.

## Če ledenih kock ne uporabljate pogosto

»Stare« ledene kocke bodo postale motne in ne bodo svežega okusa; zato redno čistite pladenj za ledene kocke in ga sperite s toplo vodo. Pred zamenjavo pladnja za ledene kocke ga obvezno ohladite, sicer se bo led prilepil na druge dele ledomata in vplival na funkcijo izdelave ledu.

## Če ledomata v zamrzovalniku ne uporabljate dlje časa

Če ga ne uporabljate dlje časa, odstranite samodejni ledomat in morebitne preostale ledene kocke v predalu za shranjevanje ledu, pladenj za ledene kocke in predal za shranjevanje ledu operite s toplo vodo, ju obrišite s čisto brisačo in odložite drugam, da povečate prostor za shranjevanje.

Rezervoar za vodo je treba odstraniti, vso preostalo vodo pa izprazniti.

## Če ledomata v zamrzovalniku ne uporabljate dlje časa

Zmogljivost izdelave ledu je 0,8 kg/24 ur (ta številka je rezultat preskusa v laboratoriju pri temperaturi okolice 25 °C). Med vsakodnevno uporabo naprave se lahko zaradi različne temperature okolja in tlaka vode zmogljivost izdelave ledu nekoliko razlikuje.

Ledenih kock, ki nastanejo med prvo serijo kock po zagonu naprave ali po daljšem odmoru, ne shranjujte. Te kocke zavrzite.

Če želite, da se pladenj z ledom napolni do največje prostornine, morate ledene kocke redno ročno razporediti.

Nekatere ledene kocke se lahko zlepijo skupaj, ko jih odvržete v shrambo – morali jih boste ločiti, da boste lahko omogočili maksimalno uporabo hladilnika.

Zavrzite prvih nekaj serij ledenih kock, če delate led prvič ali ga niste naredili že dolgo časa.

Če se ledene kocke zmanjšajo, lahko to pomeni, da je filter blokiran zaradi nečistoč.

Številne težave, do katerih prihaja, bi lahko rešili sami brez posebnega strokovnega znanja. V primeru težav preverite vse prikazane možnosti in sledite spodnjim navodilom, preden se obrnete na servisno službo. Glejte SLUŽBA ZA POMOČ STRANKAM.



### OPOZORILO!

- ▶ Pred vzdrževanjem izklopite aparat in odklopite vtič iz vtičnice.
- ▶ Električno opremo lahko servisirajo samo usposobljeni električarji, saj lahko nepravilna popravila povzročijo znatno posledično škodo.
- ▶ Če je napajalni kabel poškodovan, ga sme zamenjati samo proizvajalec, njegov servisni agent ali drug kvalificiran serviser, da preprečite morebitne nevarnosti.

Težava	Možen vzrok	Možna rešitev
Kompresor ne deluje.	<ul style="list-style-type: none"> <li>• Omrežni vtič ni priključen v omrežno vtičnico.</li> <li>• Aparat je v ciklu odmrzovanja</li> </ul>	<ul style="list-style-type: none"> <li>• Priključite omrežni vtič.</li> <li>• To je normalno za avtomatsko odmrzovanje</li> </ul>
Aparat deluje pre pogosto ali deluje predolgo.	<ul style="list-style-type: none"> <li>• Notranja ali zunanja temperatura je previsoka.</li> <li>• Aparat že nekaj časa ni vklopljen.</li> <li>• Vrata aparata niso tesno zaprta.</li> <li>• Vrata so bila odprta pre pogosto ali predolgo.</li> <li>• Nastavitev temperature v zamrzovalnem prostoru je prenizka.</li> <li>• Tesnila vrat so umazana, obrabljena, razpokana ali neustrezna.</li> <li>• Zahtevano kroženje zraka ni zagotovljeno.</li> </ul>	<ul style="list-style-type: none"> <li>• V tem primeru je običajno, da aparat deluje dlje.</li> <li>• Običajno traja od 8 do 12 ur, da se aparat popolnoma ohladi.</li> <li>• Zaprite vrata/predal in se prepričajte, da je aparat nameščen na ravni podlagi in da na vratih ni ovirajoče hrane ali posode.</li> <li>• Vrat/predala ne odpirajte pre pogosto.</li> <li>• Nastavite višjo temperaturo, dokler ni dosežena zadovoljiva temperatura za hlajenje. Temperatura hladilnika je stabilna po 24 urah.</li> <li>• Očistite tesnilo vrat/predala ali prosite službo za pomoč strankam, da vam ga zamenja.</li> <li>• Zagotovite ustrezno prezračevanje.</li> </ul>
Notranjost hladilnika je umazana in/ali ima neprijeten vonj.	<ul style="list-style-type: none"> <li>• Notranjost hladilnika je potrebno očistiti.</li> <li>• V hladilniku je shranjena hrana z močnim vonjem.</li> </ul>	<ul style="list-style-type: none"> <li>• Očistite notranjost hladilnika.</li> <li>• Hrano temeljito zavijte.</li> </ul>

Težava	Možen vzrok	Možna rešitev
Znotraj aparata ni dovolj hladno.	<ul style="list-style-type: none"> <li>• Temperatura je nastavljena previsoko.</li> <li>• Spravili ste preveč tople hrane.</li> <li>• Naenkrat ste spravili preveč hrane.</li> <li>• Živila so preblizu drug drugemu.</li> <li>• Vrata/predal aparata ni(so) tesno zaprt(a).</li> <li>• Vrata/predal je bil odprt prepogosto ali predolgo.</li> </ul>	<ul style="list-style-type: none"> <li>• Ponastavite temperaturo.</li> <li>• Preden blago shranite, ga vedno ohladite.</li> <li>• Vedno shranjujte manjše količine hrane.</li> <li>• Pustite razmik med živili, ki omogoča pretok zraka.</li> <li>• Zaprite vrata/predal.</li> <li>• Vrat/predala ne odpirajte prepogosto.</li> </ul>
Znotraj aparata je prehladno.	<ul style="list-style-type: none"> <li>• Temperatura je nastavljena prenizko.</li> <li>• Funkcija Super-Frz/Super-Cool je aktivirana ali deluje predolgo.</li> </ul>	<ul style="list-style-type: none"> <li>• Ponastavite temperaturo.</li> <li>• Izklopite funkcijo Super-Frz/Super-Cool</li> </ul>
Nastajanje vlage na notranji strani hladilnega prostora.	<ul style="list-style-type: none"> <li>• Podnebje je pretoplo in prevlažno.</li> <li>• Vrata/predal aparata ni(so) tesno zaprt(a).</li> <li>• Vrata/predal je bil odprt prepogosto ali predolgo.</li> <li>• Posode s hrano ali tekočine so ostale odprte.</li> </ul>	<ul style="list-style-type: none"> <li>• Povečajte temperaturo.</li> <li>• Zaprite vrata/predal.</li> <li>• Vrat/predala ne odpirajte prepogosto.</li> <li>• Vroča hrana naj se ohladi na sobno temperaturo, hrano in tekočine pa zaprite.</li> </ul>
Vlaga se nabira na zunanji površini hladilnika ali med vrati in predalom.	<ul style="list-style-type: none"> <li>• Zunanje okolje je pretoplo in prevlažno.</li> <li>• Vrata niso tesno zaprta. Hladen zrak v aparatu in topel zunanji zrak kondenzirata.</li> </ul>	<ul style="list-style-type: none"> <li>• To je normalno v vlažnem podnebju in se bo spremenilo, ko se vlažnost zmanjša.</li> <li>• Prepričajte se, da so/je vrata/predal tesno zaprt(a).</li> </ul>
Močan led in zmrzal v zamrzovalnem prostoru.	<ul style="list-style-type: none"> <li>• Blago ni bilo ustrezno zapakirano.</li> <li>• Vrata/predal aparata ni(so) tesno zaprt(a).</li> <li>• Vrata/predal je bil odprt prepogosto ali predolgo.</li> <li>• Tesnila vrat/predala so umazana, obrabljena, razpokana ali neustrezna.</li> <li>• Nekaj na notranji strani preprečuje pravilno zapiranje vrat/predala.</li> </ul>	<ul style="list-style-type: none"> <li>• Blago vedno dobro zapakirajte.</li> <li>• Zaprite vrata/predal.</li> <li>• Vrat/predala ne odpirajte prepogosto.</li> <li>• Očistite tesnilo vrat/predala ali ga zamenjajte z novim.</li> <li>• Premaknite police, posode v vratih ali notranje posode, da se vrata/predal zaprejo.</li> </ul>

Težava	Možen vzrok	Možna rešitev
Strani hladilnika in trak na vratih se segrejejo.	<ul style="list-style-type: none"> <li>-</li> </ul>	<ul style="list-style-type: none"> <li>To je običajno.</li> </ul>
Aparat proizvaja nenormalne zvoke.	<ul style="list-style-type: none"> <li>Aparat ni nameščen na ravno podlago.</li> <li>Aparat se dotika predmeta v njeni bližini.</li> </ul>	<ul style="list-style-type: none"> <li>Nastavite noge, da poravnate aparat.</li> <li>Odstranite predmete okoli aparata.</li> </ul>
Slišati je mogoče rahel zvok, podoben zvoku pretakanja vode.	<ul style="list-style-type: none"> <li>-</li> </ul>	<ul style="list-style-type: none"> <li>To je običajno.</li> </ul>
Zaslišali boste pisk alarma.	<ul style="list-style-type: none"> <li>Vrata hladilnega prostora so odprta.</li> </ul>	<ul style="list-style-type: none"> <li>Zaprte vrata.</li> </ul>
Slišali boste šibko brnenje.	<ul style="list-style-type: none"> <li>Sistem proti kondenzaciji deluje</li> </ul>	<ul style="list-style-type: none"> <li>To preprečuje kondenzacijo in je normalno</li> </ul>
Notranja razsvetljava ali hladilni sistem ne deluje.	<ul style="list-style-type: none"> <li>Omrežni vtič ni priključen v omrežno vtičnico.</li> <li>Napajanje ne deluje pravilno.</li> <li>Lučka LED ne deluje.</li> </ul>	<ul style="list-style-type: none"> <li>Priključite omrežni vtič.</li> <li>Preverite električno napajanje prostora. Pokličite lokalno elektro podjetje!</li> <li>Za zamenjavo lučke pokličite servisno službo.</li> </ul>

Če želite stopiti v stik s tehnično pomočjo, obiščite naše spletno mesto: <https://corporate.haier-europe.com/en/> V razdelku »spletno mesto« izberite blagovno znamko vašega izdelka in vašo državo. Preusmerjeni boste na določeno spletno mesto, kjer boste našli telefonsko številko in obrazec za stik s tehnično pomočjo.

### Prekinitev napajanja

V primeru izpada električne energije naj bi hrana ostala varno hladna približno 5 ur.

Upoštevajte te nasvete, če pride do daljše prekinitve napajanja, zlasti poleti:

- ▶ Čim manjkrat odprite vrata/predal.
- ▶ Med prekinitvijo napajanja v aparat ne vstavljajte dodatnih živil.
- ▶ Če ste predhodno obveščeni o prekinitvi napajanja in je trajanje prekinitve daljše od 5 ur, naredite nekaj ledu in ga postavite na vrh hladilnega predela.
- ▶ Takoj po prekinitvi je potreben pregled blaga.
- ▶ Ker bo temperatura v hladilniku med prekinitvijo napajanja ali drugo okvaro narasla, se obdobje shranjevanja in užitnosti hrane skrajša. Takoj za tem je vsako hrano, ki se odtaja, treba zaužiti ali skuhati in znova zamrzniti (kjer je to primerno), da se prepreči tveganje za zdravje.

### Funkcija pomnilnika med prekinitvijo napajanja

Po ponovni vzpostavitvi napajanja aparat nadaljuje z nastavitvami, ki so bile nastavljene pred izpadom električne energije.

## Razpakiranje



### OPOZORILO!

- ▶ Aparat je težak. Prenašata ga naj vsaj dve osebi.
- ▶ Vso embalažo hranite izven dosega otrok in jo zavržite na okolju prijazen način.
- ▶ Vzemite aparat iz embalaže.
- ▶ Odstranite vso embalažo.

## Okoljski pogoji

Sobna temperatura mora biti vedno med 10 °C in 38 °C, saj lahko to vpliva na temperaturo v aparatu in njegovo porabo energije. Aparata ne nameščajte brez izolacije v bližini drugih naprav, ki oddajajo toploto (pečice, hladilniki).

## Prostorske zahteve

Potreben prostor ob odpiranju vrat:

W1 = 1076 mm

W2 = 1360 mm

D1 = 628 mm

D2 = 1064 mm

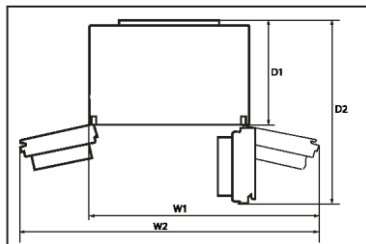

## Prezračevanje v prerezu

Da bi iz varnostnih razlogov dosegli zadostno prezračevanje aparata, je treba upoštevati informacije o zahtevanih normah prezračevanja.

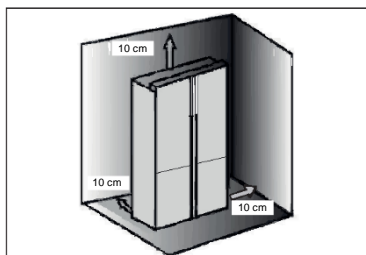

## Poravnava aparata

Aparat naj bo postavljen na ravno in trdno površino.

1. Hladilnik rahlo nagnite nazaj.
2. Noge nastavite na želeno raven.

Prepričajte se, da je razdalja do stene na strani tečaja vsaj 10 cm, da se lahko vrata normalno odprejo.

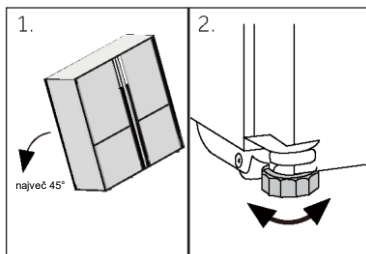

### Obvestilo:

Za prostostoječi aparat: ta hladilnik ni namenjen uporabi kot vgradni hladilnik



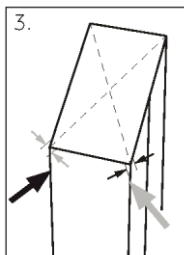

1. Stabilnost lahko preverite z izmeničnim pomikanjem po diagonalah. Rahlo zibanje mora biti enako v obe smeri. V nasprotnem primeru se okvir lahko deformira; rezultat je morebitno puščanje tesnil vrat. Rahel nagib nazaj olajša zapiranje vrat.

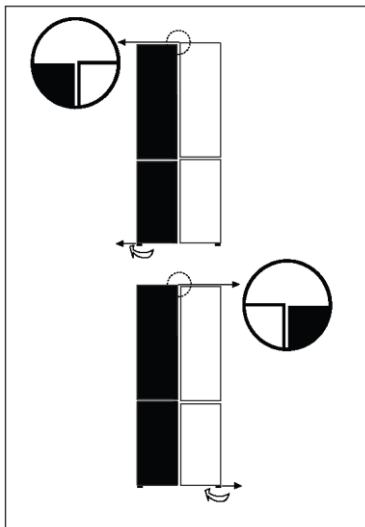

### Natančna nastavitve vrat

Če vrata niso na enakem nivoju, je to neuskkljenost mogoče odpraviti na naslednji način:

### Uporaba nastavljive nožice

Obrnite nastavljivo nožico v smeri puščice, da se nožica obrne navzgor ali navzdol.

Po potrebi se obrnite na poprodajni servis.



### Obvestilo:

Pri prihodnji uporabi hladilnika lahko pride do neenakomerno postavljenih vrat zaradi teže shranjene hrane. Poravnajte jih v skladu z zgornjimi metodami.

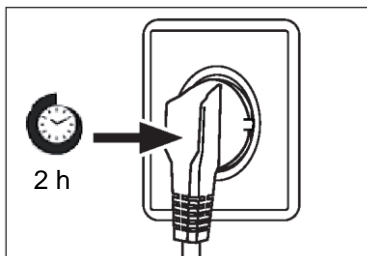

### Čas čakanja

Mazalno olje, ki ga ni treba vzdrževati, je v kapsuli kompresorja. Če je aparat nagnjen, lahko to olje med transportom steče skozi zaprt cevni sistem. Preden aparat priključite na napajanje, počakajte vsaj 2 uri, da olje priteče nazaj v kapsulo.

### Priključitev v električno omrežje

#### Pred vsako priključitvijo preverite, ali:

- ▶ so napajanje, vtičnica in varovalke skladni s tipsko tablico,
- ▶ je vtičnica ozemljena in da v bližini ni podaljška z več vtičnicami ali kableskega podaljška,
- ▶ sta vtič in vtičnica pravilno nameščena.

Vtič priključite v pravilno nameščeno gospodinjsko vtičnico.



### OPOZORILO!

Da bi se izognili tveganju, mora servis zamenjati poškodovan napajalni kabel (glejte garancijski list).

### Led in voda

Vaš hladilnik Led in voda in Samodejni led mora namestiti usposobljen vodovodar ali usposobljen serviser, ki ga pooblasti podjetje Haier, saj lahko nepravilna vodovodna napeljava povzroči puščanje vode.

Podjetje Haier ne prevzema odgovornosti za škodo (vključno s poškodbami zaradi vode), ki jo povzroči napačna namestitvev ali priključitev na vodovod.



## OPOZORILO!

- ▶ Priklučitev lahko opravite samo na vir pitne vode. Filter za vodo filtrira samo nečistoče v vodi ter poskrbi, da je led čist in higieničen. Ne more sterilizirati ali uničiti mikrobov ali drugih škodljivih snovi.
- ▶ Previsok tlak vode v cevi lahko poškoduje aparat. Če tlak vode v cevi presega 0,6 MPa, namestite reduktor tlaka.
- ▶ Pred priklučitvijo preverite, ali je voda čista in bistra.



## Obvestilo: Prikluček za vodo

- ▶ Tlak hladne vode mora biti med 0,15–0,6 MPa.
- ▶ Največja dovoljena dolžina cevi za vodo je 8 metrov. Daljše cevi bodo vplivale na ledene kocke in vsebnost hladne vode.
- ▶ Temperatura okolja mora biti najmanj 0 °C.
- ▶ Cev za vodo naj bo nameščena stran od virov toplote.

1. Priklučite konec cevi (B2) na enega od adapterjev »D«, ki se ujema z vodovodnimi cevmi.
2. Priklučite konec B1 na sklop ventila na zadnji strani aparata.
3. Odprite vodo, da preverite, ali sistem ne pušča, in sperite cev.

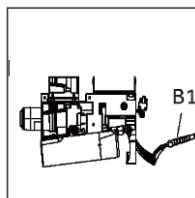
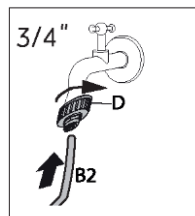

## OPOZORILO!

- ▶ Prepričajte se, da so povezave vedno čvrste, suhe in brez puščanja!
- ▶ Pazite, da se cev nikoli ne stisne, prepogne ali zasuče

List izdelka v skladu z Uredbo EU št. 2019/2016

Blagovna znamka	Haier
Ime/identifikator modela	HCW58F18EHMP
Kategorija modela	Hladilnik-zamrzovalnik
Razred energijske učinkovitosti	E
Letna poraba energije (kWh/leto)(1)	293
Skupna prostornina za shranjevanje (L)	504
Prostornina hladilnika (L)	319
Prostornina zamrzovalnika (L)	86
Prostornina predela s spremenljivo temperaturo (L)	99
Ocena z zvezdicami	
Temperatura drugih predelov >14 °C	Ni relevantno
Sistem brez zmrzali	Da
Zmogljivost zamrzovanja (kg/24h)	6
Ocena podnebja(2)	SN-N-ST
Razred emisij hrupa in emisije akustičnega hrupa v zraku (dB(A) re 1 pW)	C (38)
Čas dviga temperature (h)	9
Funkcija za izdelavo ledu	0,8 kg/24 h
Vrsta aparata	prostostoječi
Drugo	-

Pojasnila:

- Da, vključeno

(1) Na podlagi rezultatov preskusa skladnosti s standardi v 24 urah. Dejanska poraba je odvisna od uporabe in lokacije aparata.

(2) Ocena podnebja SN: Ta aparat je namenjen uporabi pri sobni temperaturi med 10 in 32 °C

Ocena okolja N: Ta aparat je namenjen uporabi pri sobni temperaturi med 16 in 32 °C

Ocena podnebja ST: Ta aparat je namenjen uporabi pri sobni temperaturi med +16 in +38 °C

Ocena okolja T: Ta aparat je namenjen uporabi pri sobni temperaturi med +16 in +43 °C

### Dodatni tehnični podatki

Napetost/frekvenca	220–240 V ~/50 Hz
Vhodni tok (A)	1,5
Glavna varovalka (A)	16
Hladilno sredstvo	R600a
Mere (V/Š/G v mm)	1775 / 830 / 705

Priporočamo našo službo za pomoč strankam Haier in uporabo originalnih nadomestnih delov.

Če imate težave z aparatom, najprej preverite poglavje ODPRAVLJANJE TEŽAV.

Če tam ne najdete rešitve, se obrnite na

- ▶ lokalnega prodajalca ali
- ▶ naš evropski klicni servisni center (glejte spodaj navedene telefonske številke) ali
- ▶ razdelek Servis in podpora na spletnem mestu [www.haier.com](http://www.haier.com), kjer lahko oddate zahtevek
- ▶ za servis in poiščete odgovore na pogosto postavljena vprašanja.

Če se želite obrniti na naš servis, se prepričajte, da imate na voljo naslednje podatke. Podatke najdete na tipski tablici.

Model \_\_\_\_\_

Serijska št. \_\_\_\_\_

V primeru uveljavljanja garancije preverite tudi garancijsko kartico, ki je priložena izdelku.

Evropski center za klicne storitve		
Država*	Telefonska številka	Stroški
<b>Haier Italy (IT)</b>	199 100 912	
<b>Haier Spain (ES)</b>	902 509 123	
<b>Haier Germany (DE)</b>	0180 5 39 39 99	<ul style="list-style-type: none"> <li>• 14 centov/min, stacionarno omrežje</li> <li>• največ 42 centov/min, mobilno omrežje</li> </ul>
<b>Haier Austria (AT)</b>	0820 001 205	<ul style="list-style-type: none"> <li>• 14,53 centa/min, stacionarno omrežje</li> <li>• največ 20 centov/min, vsa ostala omrežja</li> </ul>
<b>Haier United Kingdom (UK)</b>	0333 003 8122	
<b>Haier France (FR)</b>	0980 406 409	

\* Za druge države glejte [www.haier.com](http://www.haier.com)

Haier Europe Trading S.r.l

Branch UK

Westgate House, Westgate, Ealing

London, W5 1YY

\* Trajanje garancije hladilnega aparata:

Minimalno garancijsko obdobje je: 2 leti za države EU, 3 leta za Turčijo, 1 leto za Združeno kraljestvo, 1 leto za Rusijo, 3 leta za Švedsko, 2 leti za Srbijo, 5 let za Norveško, 1 leto za Maroko, 6 mesecev za Alžirijo, za Tunizijo pravna garancija ni potrebna.

\* Obdobje rezervnih delov za popravilo aparata:

Termostati, temperaturni senzorji, tiskana vezja in svetlobni viri so na voljo najmanj sedem let po tem, ko je bila na trg dostavljena zadnja enota modela. Ključavnice, tečaji vrat, pladnji in košare najmanj sedem let, tesnila vrat pa najmanj 10 let po tem, ko je bila na trg dostavljena zadnja enota modela.

\* Za dodatne informacije o izdelku obiščite spletno mesto <https://eprel.ec.europa.eu/> ali optično preberite kodo QR na energijski nalepki, priloženi aparatu.

Haier Smart Home Co.,Ltd.  
No.1 Haier Road,Haier Industry Park,Hi-Tech Zone,  
266103 Qingdao, Shandong, Kitajska  
IZDELANO NA KITAJSKEM

**Haier**



0060535246